



HENDI

Tools for Chefs

FOOD DEHYDRATOR

229026, 229033

GB: User manual	6	LV: Lietotāja rokasgrāmata	50
DE: Benutzerhandbuch	9	LT: Naudojimo instrukcija	53
NL: Gebruikershandleiding	13	PT: Manual do utilizador	56
PL: Instrukcja obsługi	16	ES: Manual del usuario	59
FR: Manuel de l'utilisateur	20	SK: Používateľská príručka	63
IT: Manuale utente	23	DK: Brugervejledning	66
RO: Manual de utilizare	27	FI: Käyttöopas	69
GR: Εγχειρίδιο χρήστη	30	NO: Brukerhåndbok	72
HR: Korisnički priručnik	34	SI: Navodila za uporabo	75
CZ: Uživatelská příručka	37	SE: Användarhandbok	78
HU: Felhasználói kézikönyv	40	BG: Ръководство за потребителя	81
UA: Посібник користувача	43	RU: Руководство пользователя	85
EE: Kasutusjuhend	47		

FOOD DEHYDRATOR **GB**

DÖRRAUTOMAT **DE**

VOEDSELDROGER **NL**

SUSZARKA DO ŻYWNOCI **PL**

DÉSHYDRATEUR **FR**

ESSICCATOIO **IT**

DESHIDRATOR ALIMENTE **RO**

ΑΠΟΪΗΡΑΝΤΗΣ ΤΡΟΦΙΜΩΝ **GR**

DEHIDRATOR HRANE **HR**

SUŠIČKA POTRAVIN **CZ**

ASZALÓGÉP **HU**

ДЕГІДРАТОР ДЛЯ
ХАРЧОВИХ ПРОДУКТІВ **UA**

TOIDUKUIVATI **EE**

PĀRTIKAS PRODUKTU
ŽĀVĒTĀJS **LV**

MAISTO PRODUKTU
DŽIOVINTUVAS **LT**

DESIDRATADOR DE
ALIMENTOS **PT**

DESHIDRATADOR DE
ALIMENTOS **ES**

SUŠIČKA POTRAVIN **SK**

FOOD-DEHYDRATOR **DK**

RUOAN KUIVAIN **FI**

MAT DEHYDRATOR **NO**

DEHIDRATOR ZA HRANO **SI**

MATDEHYDRATOR **SE**

ДЕХІДРАТОР ЗА ХРАНА **BG**

СУШИЛКА ДЛЯ ПИЩЕВИХ
ПРОДУКТОВ **RU**

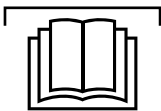

READ MANUAL

GB: Read user manual and keep this with the appliance.
 DE: Lesen Sie das Benutzerhandbuch und bewahren Sie es zusammen mit dem Gerät auf.
 NL: Lees de gebruikershandleiding en bewaar deze bij het apparaat.
 PL: Należy przeczytać instrukcję obsługi i zachować ją wraz z urządzeniem.
 FR: Lisez le manuel d'utilisation et conservez-le avec l'appareil.
 IT: Leggere il manuale dell'utente e conservarlo con l'apparecchiatura.
 RO: Citiți manualul de utilizare și păstrați-l împreună cu aparatul.
 GR: Διαβάστε το εγχειρίδιο χρήστη και φυλάξτε το μαζί με τη συσκευή.
 HR: Pročitajte upute za uporabu i sačuvajte ovo uz uređaj.
 CZ: Přečtěte si uživatelskou příručku a uschovejte ji u spotřebiče.
 HU: Olvassa el a használati útmutatót, és tartsa azt a későbbiek közelében.
 UA: Прочитайте посібник користувача та тримайте його разом із приладом.

EE: Lugege kasutusjuhendit ja hoidke seda koos seadmega.
 LV: Izlasiet lietošanas pamācību un saglabājiet to kopā ar ierīci.
 LT: Perskaitykite naudojimo instrukciją ir palikite ją su prietaisu.
 PT: Leia o manual do utilizador e guarde-o juntamente com o aparelho.
 ES: Lea el manual del usuario y consérvelo con el aparato.
 SK: Prečítajte si návod na použitie a uschovajte ho spolu so spotrebičom.
 DK: Læs brugervejledningen, og opbevar den sammen med apparatet.
 FI: Lue käyttöohje ja säilytä se laitteen mukana.
 NO: Les bruksanvisningen og ta vare på den.
 SI: Preberite navodila za uporabo in jih shranite skupaj z napravo.
 SE: Läs bruksanvisningen och förvara den tillsammans med produkten.
 BG: Прочетете ръководството за потребителя и го запазете заедно с уреда.
 RU: Прочтите руководство пользователя и сохраните его вместе с прибором.



INDOOR

GB: For indoor use only.
 DE: Nur zur Verwendung im Innenbereich.
 NL: Alleen voor gebruik binnenshuis.
 PL: Do użytku wewnątrz pomieszczeń.
 FR: Pour l'usage à l'intérieur seulement.
 IT: Destinato solo all'uso domestico.
 RO: Doar pentru uz la interior.
 GR: Για χρήση μόνο σε εσωτερικό χώρο.
 HR: Samo za unutarnju upotrebu.
 CZ: Pouze pro vnitřní použití.
 HU: Csak beltéri használatra.
 UA: Використовувати тільки всередині приміщень.
 EE: Ainult sisetingimustes kasutamiseks.

LV: Tikai lietošanai telpās.
 LT: Naudoti tik patalpoje.
 PT: Apenas para uso interno.
 ES: Sólo para uso en interiores.
 SK: Iba na vnútorné použitie.
 DK: Kun til indendørs brug.
 FI: Vain sisäkäyttöön.
 NO: Kun til innendørs bruk.
 SI: Samo za uporabo v zaprtih prostorih.
 SE: Endast för inomhusbruk.
 BG: Да се използва само на закрито.
 RU: Использовать только в помещении.

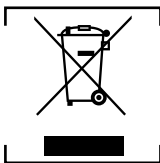
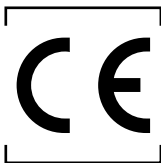

GB: NOTE: This manual is translated from original English manual using AI and machine translations.
 DE: HINWEIS: Dieses Handbuch wurde aus dem englischen Originalhandbuch mit KI und maschinellen Übersetzungen übersetzt.
 NL: OPMERKING: Deze handleiding is vertaald vanuit de originele Engelse handleiding met behulp van AI en machinevertalingen.
 PL: UWAGA: Niniejszy podręcznik został przetłumaczony z oryginalnego podręcznika w języku angielskim przy użyciu AI i tłumaczeń maszynowych.
 FR: REMARQUE : Ce manuel est traduit à partir du manuel original en anglais à l'aide de l'IA et de traductions automatiques.
 IT: NOTE: Questo manuale è tradotto dal manuale originale in inglese utilizzando l'intelligenza artificiale e le traduzioni automatiche.
 RO: NOTĂ: Acest manual este tradus din manualul original în limba engleză folosind AI și traduceri automate.
 GR: ΣΗΜΕΙΩΣΗ: Αυτό το εγχειρίδιο μεταφράζεται από το πρωτότυπο αγγλικό εγχειρίδιο χρησιμοποιώντας AI και αυτόματες μεταφράσεις.
 HR: NAPOMENA: Ovaj priručnik je preveden iz izvornog engleskog priručnika s AI i strojnim prijevodima.
 CZ: POZNÁMKA: Tato příručka je přeložena z původní anglické příručky pomocí umělé inteligence a strojových překladů.
 HU: MEGJEGYZÉS: Ez a kézikönyv az eredeti angol kézikönyvből származik, mesterséges intelligenciával és gépi fordításokkal segítségével.
 UA: ПРИМІТКА: Цей посібник перекладається з оригінального англійського посібника з використанням штучного інтелекту та машинного перекладу.
 EE: MÄRKUS: Käesolev kasutusjuhend on tõlgitud originaal inglise keeles, kasutades AI ja masinate tõlkeid.
 LV: PIEZĪME: Šī rokasgrāmata tiek tulkota no oriģinālās angļu valodas rokasgrāmatas, izmantojot mākslīgā intelekta un veļas mašīnas tulkojumus.
 LT: PASTABA: Šis vadovas išversta iš originalaus angly kalbos vadovo naudojant dirbtinį intelektą ir mašininį vertimą.
 PT: NOTA: Este manual é traduzido do manual original em inglês utilizando IA e traduções de máquinas.
 ES: NOTA: Este manual está traducido del manual original en inglés utilizando IA y traducciones automáticas.
 SK: POZNÁMKA: Táto príručka je preložená z pôvodnej anglickej príručky pomocou umelej inteligencie a strojového prekladu.
 DK: BEMÆRK: Denne vejledning er oversat fra den originale engelske vejledning ved hjælp af AI og maskinoversættelser.
 FI: HUOMAUTUS: Tämä opas on käännetty alkuperäisestä englanninkielisestä oppaasta käyttäen tekoälyä ja konekäännöksiä.
 NO: MERK: Denne håndboken oversettes fra den originale engelske håndboken ved hjelp av AI og maskinoversettelser.
 SI: OPOMBA: Ta priročnik je preveden iz izvirnega angleškega priročnika z uporabo umetne inteligence in strojnih prevodov.
 SE: NOTERA: Denna handbok är översatt från den engelska originalmanualen med AI och maskinöversättning.
 BG: ЗАБЕЛЕЖКА: Това ръководство е преведено от оригиналното английско ръководство с помощта на AI и машинни преводи.
 RU: ПРИМЕЧАНИЕ: Это руководство переведено из оригинального руководства на английском языке с использованием ИИ и машинных переводов.



1

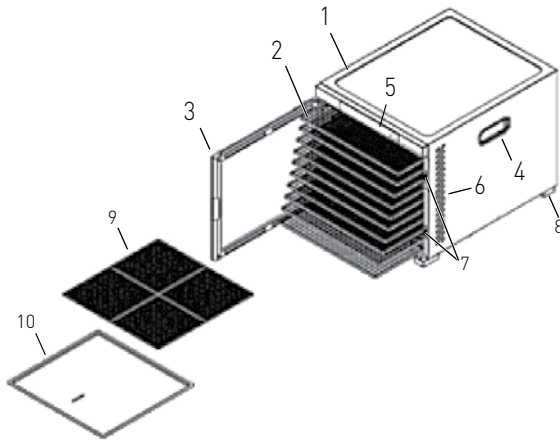

2

229026

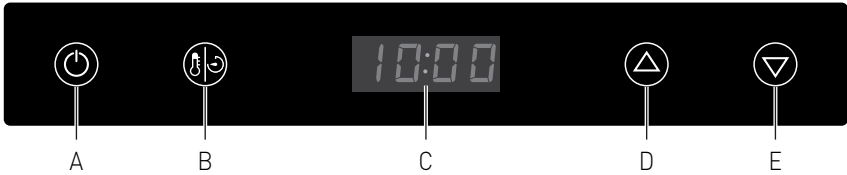

229033

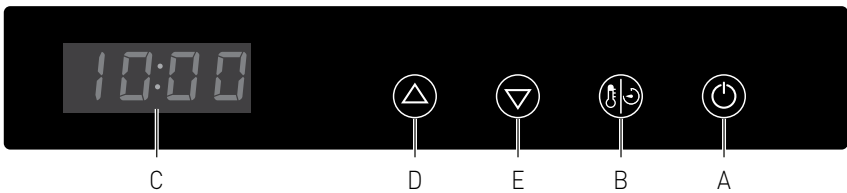

GB: Technical specifications / DE: Technische Angaben / NL: Technische gegevens / PL: Dane techniczne / FR: Données techniques / IT: Parametri di base / RO: Parametrii de bază / GR: Βασικές παράμετροι / HR: Tehnički podaci / CZ: Technická specifikace / HU: Műszaki adatok / UA: Технічні характеристики / EE: Tehnilised andmed / LV: Tehniskās specifikācijas / LT: Techninės specifikacijos / PT: Especificações técnicas / ES: Especificaciones técnicas / SK: Technické špecifikácie / DK: Technical specifications / FI: Tekniset tiedot / NO: Tekniske spesifikasjoner / SI: Tehnične specifikacije / SE: Tekniska specifikationer / BG: Технически спецификации / RU: Технические данные

A	229026	229033
B	220 - 240V- 50 - 60Hz / 220 - 240В ~ 50 - 60Гц	
C	900 - 1100W / Вт	550 - 650W / Вт
D	35°C ~ 75°C	
E	30 minutes to 24 hrs	
F	I	
G	10	6
H	0,5 kg / кг	0,25 kg / кг
I	417x535x(h)430 mm	340x450x(h)311 mm
J	17,2 kg / кг	8,3 kg / кг

A: GB: Item no. / DE: Art.-Nr. / NL: Artikelnr. / PL: Nr pozycji / FR: N° d'article / IT: N. articolo / RO: Nr. articolului / GR: Αρ. είδους / HR: Broj stavke / CZ: Položka č. / HU: Cikkszám / UA: Номер елемента / EE: Artikli nr / LV: Vienums Nr. / LT: Prekės Nr. / PT: Item n.o / ES: N.o de artículo / SK: Č. položky / DK: Varenr. / FI: Kohteen nro / NO: Varenr. / SI: Št. izdelka / SE: Art.nr / BG: Номер на елемент / RU: Номер позиции

B: GB: Rated voltage and frequency / DE: Nennspannung und Frequenz / NL: Nominale spanning en frequentie / PL: Znamionowe napięcie i częstotliwość / FR: Tension et fréquence nominales / IT: Tensione e frequenza nominali / RO: Tensiune nominală și frecvență / GR: Ονομαστική τάση και συχνότητα / HR: Nazivni napon i frekvencija / CZ: Jmenovitý napětí a frekvence / HU: Névfelleges feszültség és frekvencia / UA: Номинальна напруга та частота / EE: Nimipinge ja -sagedus / LV: Nominālais spriegums un frekvence / LT: Vardinė įtampa ir dažnis / PT: Tensão e frequência nominais / ES: Tensión y frecuencia nominales / SK: Menovitá napätie a frekvencia / DK: Nominel spænding og frekvens / FI: Nimellistajante ja -taajuus / NO: Nominell spenning og frekvens / SI: Nazivna napetost in frekvenca / SE: Märkspänning och frekvens / BG: Номинално напрежение и честота / RU: Номинальное напряжение и частота

C: GB: Rated input power / DE: Nenneingangsleistung / NL: Nominaal ingangsvermogen / PL: Znamionowa moc wejściowa / FR: Puissance d'entrée nominale / IT: Potenza nominale in ingresso / RO: Putere nominală de intrare / GR: Ονομαστική ισχύς εισόδου / HR: Nazivna ulazna snaga / CZ: Jmenovitý vstupní výkon / HU: Névfelleges bemeneti teljesítmény / UA: Номинальна вхідна потужність / EE: Nimisisendvõimsus / LV: Nominālā ieejas jauda / LT: Vardinė įėjimo galia / PT: Potência de entrada nominal / ES: Potencia de entrada nominal / SK: Menovitý vstupný výkon / DK: Nominel indgangseffekt / FI: Nimellistuloteho / NO: Nominell inngangseffekt / SI: Nazivna vhodna moč / SE: Märkineffekt / BG: Номинална входяща мощност / RU: Номинальная входная мощность

D: GB: Temperature settings / DE: Temperatur-Einstellungen / NL: Temperatuur instellingen / PL: Ustawienia temperatury / FR: Réglages de température / IT: Impostazioni della temperatura / RO: Setări de temperatură / GR: Ρυθμίσεις θερμοκρασίας / HR: Postavke temperature / CZ: Nastavení teploty / HU: Hőmérséklet-beállítások / UA: Налаштування температури / EE: Temperatuurisätted / LV: Temperatūras iestatījumi / LT: Temperatūros nuostatos / PT: Definições de temperatura / ES: Ajustes de temperatura / SK: Nastavenie teploty / DK: Temperaturindstillinger / FI: Lämpötila-asetukset / NO: Temperaturinnstillinger / SI: Nastavitve temperature / SE: Temperaturinställningar / BG: Настройки на температурата / RU: Настройки температуры

E: GB: Time settings: 30 Minutes to 24 Hours / DE: Zeiteinstellungen: 30 Minuten bis 24 Stunden / NL: Temperatuur instellingen / PL: Ustawienia temperatury / FR: Réglages de température / IT: Impostazioni della temperatura / RO: Setări de temperatură / GR: Ρυθμίσεις θερμοκρασίας / HR: Postavke temperature / CZ: Nastavení teploty / HU: Hőmérséklet-beállítások / UA: Налаштування температури / EE: Temperatuurisätted / LV: Laika iestatījumi: 30 minūtes līdz 24 stundām / LT: Laiko nuostatos: 30 minučių iki 24 valandų / PT: Definições de hora: 30 minutos a 24 horas / ES: Ajustes de tiempo: De 30 minutos a 24 horas / SK: Nastavenia času: 30 minút až 24 hodín / DK: Tidsindstillinger: 30 minutter til 24 timer / FI: Aika-asetukset: 30 minuuttia 24 tuntiin / NO: Tidsinnstillinger: 30 minutter til 24 timer / SI: Nastavitve časa: 30 minut do 24 ur / SE: Tidsinställningar: 30 minuter till 24 timmar / BG: Настройки на времето: 30 минути до 24 часа / RU: Настройки времени: От 30 минут до 24 часов

F: GB: Protection class [Class] / DE: Schutzklasse [Klasse] / NL: Beschermingsklasse [klasse] / PL: Klasa ochrony [klasa] / FR: Classe de protection [classe] / IT: Classe di protezione [classe] / RO: Clasă de protecție [clasă] / GR: Κλάση προστασίας [κατηγορία] / HR: Klasa zaštite [klasa] / CZ: Třída ochrany (třída) / HU: Védelmi osztály [osztály] / UA: Клас захисту [клас] / EE: Kaitseklass [klass] / LV: Aizsardzības klase [klase] / LT: Apsaugos klasė [klase] / PT: Classe de proteção [classe] / ES: Clase de protección [clase] / SK: Trieda ochrany (trieda) / DK: Beskyttelsesklasse [klasse] / FI: Suojaluokka [luokka] / NO: Beskyttelsesklasse



(klasse) / SI: Razred zaščite (razred) / SE: Skyddsklass (klass) / BG: Клас на защита (Клас) / RU: Класс защиты (класс)

G: GB: Number of shelf / DE: Anzahl Regal / NL:Aantal schappen / PL: Liczba półek / FR: Nombre d'étagères / IT: Numero di scaffali / RO: Număr de rafturi / GR: Αριθμός ραφιών / HR: Broj polica / CZ: Počet regálů / HU: Polcok száma / UA: Кількість полицок / EE: Riilite arv / LV: Plaukta skaitis / LT: Lentynų skaičius / PT: Número de prateleiras / ES: Número de estante / SK: Počet polic / DK: Antal hylder / FI: Hyllyn lukumäärä / NO: Antall hyller / SI: Število polic / SE: Antal hyllor / BG: Брой рафтове / RU: Количество полок

H: GB: Maximum shelf load / DE: Maximale Regallast / NL: Maximale shelf load / PL: Maksymalne obciążenie półki / FR: Charge maximale sur les étagères / IT: Carico massimo a scaffale / RO: Încărcarea maximă a raftului / GR: Μέγιστο φορτίο ορόρας / HR: -Maksimalno opterećenje police / CZ: Maximální zatížení roštu / HU: Maximális polcterhelés / UA: Максимальне завантаження полицки / EE: maksimaalne riilukoormus / LV: Maksimālā plaukta ielāde / LT: Didžiausias lentynos kiekis / PT: Carga máxima da prateleira / ES: Carga de estante máxima / SK: Maximálne zafarzenie police / DK: Maksimal hyldebelastning / FI: suurin hyllykuorma / NO: Maksimal hyllelast / SI: Največja obremenitev police / SE: Maximal hyllbelastning / BG: Максимально натоварване на рафта / RU: Максимальная нагрузка полки

I: GB: Dimensions / DE: Abmessungen / NL: Afmetingen / PL: Wymiary / FR: Dimensions / IT: Dimensioni / RO: Dimensiuni / GR: Δυστόσεις / HR: Dimenzije / CZ: Rozměry / HU: Méretek / UA: Розміри / EE: Mõõtmed / LV: Izmēri / LT: Matmenys / PT: Dimensões / ES: Dimensiones / SK: Rozměry / DK: Mål / FI: Mitat / NO: Mål / SI: Mere / SE: Mått / BG: Размери / RU: Размеры

J: GB: Net weight / DE: Nettogewicht / NL: Nettogewicht / PL: Waga netto / FR: Poids net / IT: Peso netto / RO: Greutate netă / GR: Καθαρό Βάρος / HR: Neto težina / CZ: Čistá hmotnost / HU: Nettó tömeg / UA: Вага нетто / EE: Netokaal / LV: Neto svars / LT: Grynavis svoris / PT: Peso líquido / ES: Peso neto / SK: Čistá hmotnosť / DK: Nettovægt / FI: Nettopaino / NO: Nettovekt / SI: Neto teža / SE: Nettovikt / BG: Нетно тегло / RU: Вес нетто

GB: Remark: Technical specification is subjected to change without prior notification.

DE: Anmerkung: Die technische Spezifikation kann ohne vorherige Ankündigung geändert werden.

NL: Opmerking: De technische specificatie zijn onderworpen aan wijzigingen zonder voorafgaande kennisgeving.

PL: Uwaga: Specyfikacja techniczna może zostać zmieniona bez powiadomienia.

FR: Remarque: La spécification technique peut être modifiée sans notification préalable.

IT: Osservazione: Le specifiche tecniche sono soggette a modifiche senza preavviso.

RO: Observație: Specificația tehnică se poate modifica fără notificare prealabilă.

GR: Σημείωση: Οι τεχνικές προδιαγραφές μπορούν να αλλάξουν χωρίς προειδοποίηση.

HR: Napomena: Tehničke specifikacije podložne su promjenama bez prethodne obavijesti.

CZ: Poznámka: Technická specifikace se může změnit bez předchozího upozornění.

HU: Megjegyzés: A műszaki adatok előzetes értesítés nélkül változhatnak.

UA: Зауваження: Технічні характеристики можуть змінюватися без попереднього повідомлення.

EE: Märkus: Tehnilisi andmeid võidakse muuta ilma eelneva teavitamiseta.

LV: Piezīme: Tehniskās specifikācijas var tikt mainītas bez iepriekšēja brīdinājuma.

LT: Pastaba: Techninė specifikacija gali būti keičiama be išankstinio įspėjimo.

PT: Observação: As especificações técnicas estão sujeitas a alterações sem notificação prévia.

ES: Observación: Las especificaciones técnicas están sujetas a cambios sin previo aviso.

SK: Poznámka: Technické špecifikácie podliehajú zmenám bez predchádzajúceho oznámenia.

DK: Bemærkning: Tekniske specifikationer kan ændres uden forudgående varsel.

FI: Huomautus: Teknisiä tietoja voidaan muuttaa ilman ennakkoilmoitusta.

NO: Merknad: Teknisk spesifikasjon kan endres uten forhåndsvarsel.

SI: Opomba: Tehnične specifikacije se lahko spremenijo brez predhodnega obvestila.

SE: Anmärkning: Tekniska specifikationer kan ändras utan föregående meddelande.

BG: Забелажка: Техническите спецификации подлежат на промяна без предварително уведомление.

RU: Примечание. Технические характеристики могут быть изменены без предварительного уведомления.



Dear Customer,

Thank you for purchasing this HENDI appliance. Read this user manual carefully, paying particular attention to the safety regulations outlined below, before installing and using this appliance for the first time.

Safety instructions

- Only use the appliance for the intended purpose it was designed for, as described in this manual.
- The manufacturer is not liable for any damage caused by incorrect operation and improper use.
-  **DANGER! RISK OF ELECTRIC SHOCK!** Do not attempt to repair the appliance by yourself. Do not immerse the electrical parts of the appliance in water or other liquids. Never hold the appliance under running water.
- **NEVER USE A DAMAGED APPLIANCE!** Check the electrical connections and cord regularly for any damage. When damaged, disconnect the appliance from the power supply. Any repairs should only be carried out by a supplier or qualified person to avoid danger or injury.
- **WARNING!** When positioning the appliance, route the power cable safely if necessary to avoid unintentional pulling, being damaged, coming into contact with the heating surface, or causing a tripping hazard.
- **WARNING!** As long as the plug is in the socket the appliance is connected to the power supply.
- **WARNING!** ALWAYS switch off the appliance before disconnecting from the power supply, cleaning, maintenance or storage.
- Only connect the appliance to an electrical outlet with the voltage and frequency mentioned on the appliance label.
- Do not touch the plug/electrical connections with wet or damp hands.
- Keep the appliance and electrical plug/connections away from water and other liquids. If the appliance falls into water, remove the power supply connections immediately. Do not use the appliance until it has been checked by a certified technician. Failure to follow these instructions will cause life threatening risks.
- Connect the power supply into an easily accessible electrical outlet so you can disconnect the appliance immediately in case of emergency.
- Make sure the cord does not come in contact with sharp or hot objects and keep it away from open fire. Never pull the power cord to unplug it from the socket, always pull the plug instead.
- Never carry the appliance by its cord.
- Never try to open the housing of the appliance yourself.
- Do not insert objects into the housing of the appliance.
- Never leave the appliance unattended during use.
- This appliance should be operated by trained personnel in kitchen of the restaurant, canteens or bar staff, etc.
- This appliance should not be operated by persons with reduced physical, sensory or mental capabilities, or persons that have a lack of experience and knowledge.
- This appliance should, under any circumstances, not be used by children.
- Keep the appliance and its electrical connections out of reach of children.

- Never use accessories or any extra devices other than those supplied with the appliance or recommended by the manufacturer. Failure to do so could pose a safety risk to the user and could damage the appliance. Only use original parts and accessories.
- Do not operate this appliance by means of an external timer or remote-control system.
- Do not place the appliance on a heating object (gasoline, electric, charcoal cooker, etc.).
- Do not cover the appliance in operation.
- Do not place any objects on top of the appliance.
- Do not use the appliance near any open flames, explosive or flammable materials. Always operate the appliance on a horizontal, stable, clean, heat-resistant and dry surface.
- The appliance is not suitable for installation in an area where a water jet could be used.
- Leave a space of at least 20 cm around the appliance for ventilation during use.
- **WARNING!** Keep all ventilation openings on the appliance free from obstruction.

Special safety instructions

- This appliance is intended for commercial use.
-  **CAUTION! RISK OF BURNS! HOT SURFACES!** The temperature of the accessible surfaces are very high during use. Touch only the control panel, handles, switches, timer control knobs or temperature control knobs.
- If the supply cord is damaged, it must be replaced by the manufacturer, its service agent or similarly qualified persons in order to avoid a hazard.
- Do not install the appliance near objects and appliances that may be affected by a magnetic field, like, e.g., TVs, radios, bank cards and credit cards.
- Do not place any dangerous products, such as fuel, alcohol, paint, aerosol cans with a flammable propellant, flammable or explosive substances, etc. inside or near the appliance.
- Do not overload the interior shelves. The maximum load refers to "Technical specifications".

Intended use

- This appliance is intended to be used in household and similar applications such as:
 - staff kitchen areas in shops, offices and others working environment;
 - farm houses;
 - by clients in hotels, motels and other residential type environment;
 - bed and breakfast type environment.
- The appliance is designed for drying appropriate food such as vegetables, fruits, etc. Any other use may lead to damage of the appliance or personal injury.
- Operating the appliance for any other purpose shall be deemed a misuse of the device. The user shall be solely liable for improper use of the device.

Grounding installation

This appliance is classified as **protection class I** and must be connected to a protective ground. Grounding reduces the risk of electric shock by providing an escape wire for the electric current.



This appliance is fitted with a power cord with grounding plug or electrical connections with grounding wire. The connections must be properly installed and grounded.

Main parts of the product

(Fig.1 on page 3)

1. Metal housing
2. Stainless steel grid (x 10 for item 229026; x 6 for item 229033)
3. Door
4. Handle (x2)
5. Control panel
6. Ventilation holes
7. Magnetic bar (x2)
8. Foot (x4)
9. Mesh (x1)
10. Bottom pad (x1)

Remark: The content of this manual applies for all listed items unless specified otherwise. The appearance may vary from the shown illustrations.

Control panel

(Fig.2 on page 3)

- A. ON / OFF button
- B. TEMP / TIME button
- C. LED display
- D. Increase setting (TEMP / TIME)
- E. Decrease setting (TEMP / TIME)

Preparation before use

- Remove all protective packaging and wrapping.
- Check that the device is in good condition and with all accessories. In case of incomplete or damaged delivery, please contact the supplier immediately. In this case, do not use the device.
- Clean the accessories and the appliance before use (See ==> Cleaning & Maintenance).
- Make sure the appliance is completely dry.
- Place the appliance on a horizontal, stable and heat resistant surface that is safe against water splashes.
- Keep the packaging if you intend to store your appliance in the future.
- Keep the user manual for future reference.

NOTE! Due to manufacturing residues, the appliance may emit a light odor during the first few uses. This is normal and does not indicate any defect or hazard. Make sure the appliance is well ventilated.

Note: After cleaning the appliance, it must be switched ON (See ==> Operation instructions) for about 30 minutes with temperature set at 70°C. There is some odour or smoke evolved during the first few cycles. This is normal and does not indicate any defect or hazard. Make sure the appliance is well ventilated.

Operating instructions

- Place the appliance on a horizontal, stable, non-slip, and heat-resistant surface.
- Position the food evenly on the trays, ensuring they do not overlap. In order to have good ventilation inside the appliance, 10% of the tray's surface should be free from food.
- Remove any trays that are not being used. A total of ten trays

can be used at the same time.

- When inserting the trays, ensure they are aligned with the same side board correctly. Then, close the door firmly.
- Next, connect the power plug to a suitable electrical power supply socket and the appliance is now in the STANDBY mode. There is a beep sound and ON / OFF button will be lighted up in blue and the LED display will be shown as "0000" in white.
- Press the ON / OFF button to start the operation, the LED display will show the default time "10:00" (10 hours). All buttons on the control panel will be lighted up in blue.

Time setting

- Now, you can press button + or - to increase or decrease operation time. [Range: 00:30 ~ 24:00, interval is 30 minutes].
- The setting time will be stored automatically within few seconds.
- Then, the appliance will start operation and remaining time will be shown on the LED display. The fan at the rear side of the appliance will start rotation.

Temperature setting

- Press TEMP / TIME button once to check the temperature setting, you can also press button + or - to increase or decrease operation temperature setting. [Default temperature: 70°C, range: 35°C ~ 75°C, interval is 5°C].
- The setting temperature will be stored automatically within few seconds and return to display remaining time on the LED display.
- If you want to check the temperature that was set, press TEMP / TIME button once and the set temperature will be shown on the LED display.
- During the operation process, you can check or change the time and temperature setting by pressing the TEMP / TIME button. And then press button + or - to increase or decrease the temperature and time setting.

Switch to STANDBY mode

- Press ON / OFF button to turn to STANDBY mode. All the buttons will go out except the ON / OFF button. And the LED display will be shown as "0000" in white.

Time setting end up

- When the setting time counts down to 00:00, the heating elements stop working first. The cooling fan will still continue running for about 10 seconds and 20 times of "beep" sound from the buzzer will be heard to remind the user the operation is finished.
- 'End' will be shown on the LED display and the appliance is in STANDBY mode.
- Unplug the appliance and wear gloves (not included) if necessary to take out the food.

Operating tips

Guidelines for food preparation

- For the reason of safe and hygienic preservation, wash all the food well before drying.
- Only process non-perished food, any blemishes are to be removed generously.
- Dehydration results are more even if the food is cut into pieces of roughly the same size.



- To reduce the desiccating time, cut the food in thinner slices or pieces.
- The prepared food is to be desiccated in a continuous process. Do not interrupt the dehydrating process.

Approximate dehydration time and particular food preparation guidelines

- The time required for dehydrating is greatly dependent on the kind of food to be dried, their moisture content, ripeness, thickness, temperature setting and humidity of the inside chamber.

Storing of dried food

- Allow the dried food to cool well before storing. Also make sure that they are absolutely dry. This is essential for proper storage.
- To prevent deterioration, dried food must be prevented from absorbing humidity during storage. Therefore, any storage tins, glasses or plastic bags should be sealed airtight. Vacuum packaging would be the appropriate storage method.
- Desiccated food should be stored in a dry, cool and clean area to ensure a long storage time.

Cleaning & maintenance

- **ATTENTION!** Always disconnect the appliance from the power supply and cool down before storage, cleaning & maintenance.
- Do not use water jet or steam cleaner for cleaning and do not push the appliance under the water as the parts will get wet and electric shock might be resulted.
- If the appliance is not kept in a good state of cleanliness, this can adversely affect the life of the appliance and result in a dangerous situation.
- Food residues should be regularly cleaned and removed from the appliance. If the appliance is not cleaned properly, it will reduce its lifespan and may result in a dangerous condition during use.

Cleaning

- Clean the cooled exterior surface with a cloth or sponge slightly dampened with a mild soap solution.
- For reasons of hygiene, the appliance should be cleaned before and after use.
- Avoid water contacting the electrical components.
- Clean the inside of container with a non-abrasive detergent and rinse with clean water.
- Never immerse the appliance in water or other liquids.
- Never use aggressive cleaning agents, abrasive sponges, or cleaning agents containing chlorine. Do not use steel wool, metallic utensils, or any sharp or pointed objects for cleaning. Do not use petrol or solvents!
- No parts are dishwasher safe.

Parts	How to clean	Remark
All accessories such as racks, rack holders, etc.	<ul style="list-style-type: none"> • Soak in warm, soapy water for about 10 to 20 minutes. • Rinse under running water thoroughly. 	Dry all parts well at last.
External glass surfaces	<ul style="list-style-type: none"> • Wipe clean with a soft cloth and a little neutral detergent. Make sure no water or moisture enters inside the of the appliance. 	
Interior glass surfaces	<ul style="list-style-type: none"> • Remove any food deposits. • Wipe clean with a soft cloth and a little mild detergent. 	
Glass door	<ul style="list-style-type: none"> • Make sure no water or moisture enters inside the of the appliance. 	

Maintenance

- Check the operation of the appliance regularly to prevent serious accidents.
- If you see that the appliance is not working properly or that there is a problem, stop using it, switch it off and contact the supplier.
- All maintenance, installation and repair work must be carried out by specialised and authorised technicians, or recommended by the manufacturer.

Transportation and Storage

- Before storage, always make sure that the appliance has been disconnected from the power supply and completely cooled down.
- Store the appliance in a cool, clean and dry place.
- Never place heavy objects on the appliance as this could damage it.
- Do not move the appliance while it is under operation. Disconnect the appliance from power supply when moving and hold it at the bottom.

Troubleshooting

If the appliance does not function properly, please check the below table for the solution. If you are still unable to solve the problem, please contact the supplier/service provider.

Problem	Possible cause	Possible solution
On/off switch doesn't light red	No power	Check if the plug is connected to the power socket
	Switch defect	Contact the supplier
Chamber doesn't get warm	Heating element, thermostat or fan might be defect	Contact the supplier
Chamber is too warm	Heating element or thermostat might be defect	Contact the supplier
Drying takes too long	Humid conditions	Place the appliance in a less humid environment
	Heating element, fan or thermostat is defect	Contact the supplier



Warranty

Any defect affecting the functionality of the appliance which becomes apparent within one year after purchase will be repaired by free repair or replacement provided the appliance has been used and maintained in accordance with the instructions and has not been abused or misused in any way. Your statutory rights are not affected. If the appliance is claimed under warranty, state where and when it was purchased and include proof of purchase (e.g. receipt).

In line with our policy of continuous product development we reserve the right to change the product, packaging and documentation specifications without notice.

Discarding & Environment



When decommissioning the appliance, the product must not be disposed of with other household waste. Instead, it is your responsibility to dispose of your waste equipment by handing it over to a designated collection point. Failure to follow this rule may be penalized in accordance with applicable regulations on waste disposal. The separate collection and recycling of your waste equipment at the time of disposal will help conserve natural resources and ensure that it is recycled in a manner that protects human health and the environment.

For more information about where you can drop off your waste for recycling, please contact your local waste collection company. The manufacturers and importers do not take responsibility for recycling, treatment and ecological disposal, either directly or through a public system.

DEUTSCH

Sehr geehrter Kunde,

Vielen Dank, dass Sie dieses HENDI Gerät gekauft haben. Lesen Sie dieses Benutzerhandbuch sorgfältig durch und achten Sie dabei besonders auf die unten aufgeführten Sicherheitsvorschriften, bevor Sie dieses Gerät zum ersten Mal installieren und verwenden.

Sicherheitshinweise

- Verwenden Sie das Gerät nur für den vorgesehenen Zweck, wie in diesem Handbuch beschrieben.
- Der Hersteller haftet nicht für Schäden, die durch unsachgemäßen Betrieb und unsachgemäßen Gebrauch verursacht werden.
-  **GEFAHR! STROMSCHLAGEGFAHR!** Versuchen Sie nicht, das Gerät selbst zu reparieren. Tauchen Sie die elektrischen Teile des Geräts nicht in Wasser oder andere Flüssigkeiten. Halten Sie das Gerät niemals unter fließendem Wasser.
- **VERWENDEN SIE NIEMALS EIN BESCHÄDIGTES GERÄT!** Überprüfen Sie die elektrischen Anschlüsse und das Kabel regelmäßig auf Schäden. Wenn das Gerät beschädigt ist, trennen Sie es von der Stromversorgung. Alle Reparaturen sollten nur von einem Lieferanten oder einer qualifizierten Person durchgeführt werden, um Gefahren oder Verletzungen zu vermeiden.
- **WARNUNG!** Verlegen Sie das Netzkabel bei der Positionierung des Geräts bei Bedarf sicher, um unbeabsichtigtes Ziehen, Beschädigungen, Kontakt mit der Heizfläche oder Stol-

pergefahr zu vermeiden.

- **WARNUNG!** Solange sich der Stecker in der Steckdose befindet, ist das Gerät an die Stromversorgung angeschlossen.
- **WARNUNG!** Schalten Sie das Gerät STETS aus, bevor Sie es von der Stromversorgung trennen, reinigen, warten oder lagern.
- Schließen Sie das Gerät nur mit der auf dem Geräteetikett angegebenen Spannung und Frequenz an eine Steckdose an.
- Die Stecker-/Elektroanschlüsse nicht mit nassen oder feuchten Händen berühren.
- Halten Sie das Gerät und die elektrischen Stecker/Anschlüsse von Wasser und anderen Flüssigkeiten fern. Wenn das Gerät in Wasser fällt, entfernen Sie sofort die Netzanschlüsse. Verwenden Sie das Gerät erst, wenn es von einem zertifizierten Techniker überprüft wurde. Die Nichtbeachtung dieser Anweisungen führt zu lebensbedrohlichen Risiken.
- Schließen Sie das Netzteil an eine leicht zugängliche Steckdose an, damit Sie das Gerät im Notfall sofort trennen können.
- Stellen Sie sicher, dass das Kabel nicht mit scharfen oder heißen Gegenständen in Kontakt kommt und halten Sie es von offenen Bränden fern. Ziehen Sie niemals das Netzkabel, um es aus der Steckdose zu ziehen, sondern ziehen Sie immer den Stecker.
- Tragen Sie das Gerät niemals am Kabel.
- Versuchen Sie niemals, das Gehäuse des Geräts selbst zu öffnen.
- Führen Sie keine Gegenstände in das Gehäuse des Geräts ein.
- Lassen Sie das Gerät während des Betriebs niemals unbeaufsichtigt.
- Dieses Gerät sollte von geschultem Personal in der Küche des Restaurants, Kantinen oder Barpersonal usw. bedient werden.
- Dieses Gerät darf nicht von Personen mit eingeschränkten physischen, sensorischen oder geistigen Fähigkeiten oder Personen mit mangelnder Erfahrung und Kenntnis betrieben werden.
- Dieses Gerät darf unter keinen Umständen von Kindern verwendet werden.
- Bewahren Sie das Gerät und seine elektrischen Anschlüsse für Kinder unzugänglich auf.
- Verwenden Sie niemals anderes Zubehör oder andere Geräte als das mit dem Gerät gelieferte oder vom Hersteller empfohlene. Andernfalls könnte ein Sicherheitsrisiko für den Benutzer bestehen und das Gerät beschädigt werden. Verwenden Sie nur Originalteile und Zubehör.
- Betreiben Sie dieses Gerät nicht mit einem externen Timer oder einer Fernbedienung.
- Stellen Sie das Gerät nicht auf ein Heizobjekt (Benzin, Elektro, Holzkohle usw.).
- Decken Sie das Gerät nicht im Betrieb ab.
- Stellen Sie keine Gegenstände auf das Gerät.
- Verwenden Sie das Gerät nicht in der Nähe von offenen Flammen, explosiven oder brennbaren Materialien. Betreiben Sie das Gerät immer auf einer horizontalen, stabilen, sauberen, hitzebeständigen und trockenen Oberfläche.
- Das Gerät ist nicht für die Installation in einem Bereich geeignet, in dem ein Wasserstrahl verwendet werden könnte.
- Lassen Sie während des Gebrauchs mindestens 20 cm um das Gerät herum Platz für die Belüftung.
- **WARNUNG!** Halten Sie alle Lüftungsöffnungen am Gerät frei von Hindernissen.



Besondere Sicherheitshinweise

- Dieses Gerät ist für den kommerziellen Gebrauch bestimmt.
-  **VORSICHT! VERBRENNUNGSGEFAHR! HEIßE OBERFLÄCHEN!** Die Temperatur der zugänglichen Oberflächen ist während des Gebrauchs sehr hoch. Berühren Sie nur das Bedienfeld, die Griffe, Schalter, Timer-Bedienknöpfe oder Temperatur-Bedienknöpfe.
- Wenn das Netzkabel beschädigt ist, muss es vom Hersteller, seinem Kundendienst oder ähnlich qualifizierten Personen ersetzt werden, um eine Gefahr zu vermeiden.
- Installieren Sie das Gerät nicht in der Nähe von Objekten und Geräten, die von einem Magnetfeld betroffen sein können, wie z. B. Fernseher, Radios, Bankkarten und Kreditkarten.
- Stellen Sie keine gefährlichen Produkte wie Kraftstoff, Alkohol, Farbe, Aerosoldosen mit entflammbarem Treibmittel, entflammbaren oder explosiven Substanzen usw. in oder in der Nähe des Geräts auf.
- Überladen Sie die Innenablagen nicht. Die maximale Last bezieht sich auf „Technische Spezifikationen“.

Verwendungszweck

- Dieses Gerät ist für den Gebrauch im Haushalt und in ähnlichen Anwendungen vorgesehen, wie z. B.:
 - Personalküchenbereiche in Geschäften, Büros und anderen Arbeitsumgebungen;
 - Bauernhäuser;
 - durch Kunden in Hotels, Motels und anderen Wohnumgebungen;
 - Umgebung mit Frühstück.
- Das Gerät ist zum Trocknen geeigneter Lebensmittel wie Gemüse, Obst usw. ausgelegt. Jede andere Verwendung kann zu einer Beschädigung des Geräts oder zu Verletzungen führen.
- Der Betrieb des Geräts für andere Zwecke gilt als Missbrauch des Geräts. Der Benutzer haftet allein für die unsachgemäße Verwendung des Geräts.

Installation der Erdung

Dieses Gerät ist als **Schutzklasse I** eingestuft und muss an eine Schutzerde angeschlossen werden. Die Erdung verringert das Risiko eines Stromschlags, indem ein Escape-Wire für den elektrischen Strom bereitgestellt wird.

Dieses Gerät ist mit einem Netzkabel mit Erdungsstecker oder elektrischen Anschlüssen mit Erdungsdraht ausgestattet. Die Anschlüsse müssen ordnungsgemäß installiert und geerdet sein.

Hauptbestandteile des Produkts

(Abb. 1 auf Seite 3)

1. Metallgehäuse
2. Edelstahlgitter (x 10 für Pos. 229026; x 6 für Pos. 229033)
3. Tür
4. Griff (x2)
5. Kontrollpanel
6. Belüftungsöffnungen
7. Magnetischer Stab (x2)
8. Fuß (x4)
9. Netz (x1)
10. Unteres Polster (x1)

Bemerkung: Der Inhalt dieses Handbuchs gilt für alle aufgeführten Artikel, sofern nicht anders angegeben. Das Erscheinungsbild kann von den gezeigten Abbildungen abweichen.

Kontrollpanel

(Abb. 2 auf Seite 3)

- A. EIN/AUS-Taste
- B. Taste TEMP/ZEIT
- C. LED-Anzeige
- D. Einstellung erhöhen (TEMP/ZEIT)
- E. Einstellung verringern (TEMP/ZEIT)

Vorbereitung vor Gebrauch

- Entfernen Sie alle Schutzverpackungen und -verpackungen.
- Überprüfen Sie, ob das Gerät in gutem Zustand ist und mit allen Zubehörteilen ausgestattet ist. Bei unvollständiger oder beschädigter Lieferung kontaktieren Sie bitte umgehend den Lieferanten. Verwenden Sie das Gerät in diesem Fall nicht.
- Reinigen Sie das Zubehör und das Gerät vor dem Gebrauch (siehe ==> Reinigung und Wartung).
- Stellen Sie sicher, dass das Gerät vollständig trocken ist.
- Stellen Sie das Gerät auf eine horizontale, stabile und hitzebeständige Oberfläche, die gegen Wasserspritzer sicher ist.
- Bewahren Sie die Verpackung auf, wenn Sie beabsichtigen, Ihr Gerät in Zukunft zu lagern.
- Bewahren Sie das Benutzerhandbuch zur späteren Bezugnahme auf.

HINWEIS! Aufgrund von Herstellungsrückständen kann das Gerät während der ersten Verwendungen einen leichten Geruch abgeben. Dies ist normal und weist nicht auf einen Defekt oder eine Gefahr hin. Stellen Sie sicher, dass das Gerät gut belüftet ist.

Hinweis: Nach der Reinigung muss das Gerät für ca. 30 Minuten mit einer Temperatur von 70 °C eingeschaltet werden (siehe ==> Bedienungsanleitung). Während der ersten Zyklen entwickelt sich Geruch oder Rauch. Dies ist normal und weist nicht auf einen Defekt oder eine Gefahr hin. Stellen Sie sicher, dass das Gerät gut belüftet ist.

Bedienungsanleitung

- Stellen Sie das Gerät auf eine horizontale, stabile, rutschfeste und hitzebeständige Oberfläche.
- Positionieren Sie die Lebensmittel gleichmäßig auf den Tablett und stellen Sie sicher, dass sie sich nicht überlappen. Um eine gute Belüftung im Gerät zu gewährleisten, sollten 10 % der Oberfläche des Tablett frei von Lebensmitteln sein.
- Entfernen Sie alle nicht verwendeten Tablett. Insgesamt können zehn Trays gleichzeitig verwendet werden.
- Stellen Sie beim Einsetzen der Tablett sicher, dass sie korrekt mit der gleichen Seitenwand ausgerichtet sind. Schließen Sie dann die Tür fest.
- Schließen Sie als nächstes den Netzstecker an eine geeignete Steckdose an und das Gerät befindet sich jetzt im STAND-BY-Modus. Es ertönt ein Piepton und die EIN/AUS-Taste leuchtet blau und die LED-Anzeige wird als „0000“ in weiß angezeigt.
- Drücken Sie die EIN/AUS-Taste, um den Betrieb zu starten. Die LED-Anzeige zeigt die Standardzeit „10:00“ (10 Stunden) an. Alle Tasten auf dem Bedienfeld werden blau beleuchtet.



Einstellung der Zeit

- Sie können jetzt die Taste + oder - drücken, um die Betriebszeit zu erhöhen oder zu verringern. (Bereich: 00:30 ~ 24:00, Intervall 30 Minuten).
- Die Einstellzeit wird innerhalb weniger Sekunden automatisch gespeichert.
- Danach startet das Gerät den Betrieb und die verbleibende Zeit wird auf dem LED-Display angezeigt. Der Lüfter auf der Rückseite des Geräts startet die Drehung.

Temperatur-Einstellung

- Drücken Sie einmal die Taste TEMP/ZEIT, um die Temperatureinstellung zu überprüfen. Sie können auch die Taste + oder - drücken, um die Betriebstemperatureinstellung zu erhöhen oder zu verringern. (Standardtemperatur: 70 °C, Bereich: 35 °C ~ 75 °C, Intervall: 5 °C).
- Die Einstelltemperatur wird innerhalb weniger Sekunden automatisch gespeichert und kehrt zurück, um die verbleibende Zeit auf der LED-Anzeige anzuzeigen.
- Wenn Sie die eingestellte Temperatur überprüfen möchten, drücken Sie einmal die Taste TEMP/ZEIT und die eingestellte Temperatur wird auf dem LED-Display angezeigt.
- Während des Betriebs können Sie die Zeit- und Temperatureinstellung überprüfen oder ändern, indem Sie die Taste TEMP/ZEIT drücken. Drücken Sie dann die Taste + oder -, um die Temperatur- und Zeiteinstellung zu erhöhen oder zu verringern.

In den STANDBY-Modus wechseln

- Drücken Sie die EIN/AUS-Taste, um in den STANDBY-Modus zu wechseln. Alle Tasten können außer der EIN/AUS-Taste ausgeschaltet. Und die LED-Anzeige wird als „0000“ in weiß angezeigt.

Zeiteinstellung endet

- Wenn die Einstellzeit bis 00:00 Uhr herunterzählt, funktionieren die Heizelemente zuerst nicht mehr. Der Kühl Lüfter läuft weiterhin etwa 10 Sekunden lang und es ertönt ein 20-maliger Piepton vom Summer, um den Benutzer daran zu erinnern, dass der Vorgang abgeschlossen ist.
- Auf dem LED-Display wird „Ende“ angezeigt und das Gerät befindet sich im STANDBY-Modus.
- Ziehen Sie das Gerät aus der Steckdose und tragen Sie Handschuhe (nicht im Lieferumfang enthalten), falls dies zum Herausnehmen der Lebensmittel erforderlich ist.

Tipps zum Betrieb

Richtlinien für die Zubereitung von Lebensmitteln

- Aus Gründen der sicheren und hygienischen Konservierung sollten Sie alle Lebensmittel vor dem Trocknen gründlich waschen.
- Verarbeiten Sie nur nicht gepackte Lebensmittel, Unreinheiten sind großzügig zu entfernen.
- Die Ergebnisse der Dehydrierung sind sogar dann noch besser, wenn die Lebensmittel in etwa gleich große Stücke geschnitten werden.
- Um die Austrocknungszeit zu verkürzen, schneiden Sie die Lebensmittel in dünnere Scheiben oder Stücke.
- Die zubereiteten Lebensmittel sind in einem kontinuierlichen Prozess auszutrocknen. Den Dehydratationsprozess nicht unterbrechen.

Ungefähre Dehydratationszeit und besondere Richtlinien zur Lebensmittلزubereitung

- Die für die Dehydratation benötigte Zeit hängt stark von der Art der zu trocknenden Lebensmittel, ihrem Feuchtigkeitsgehalt, ihrer Reife, Dicke, Temperatureinstellung und Feuchtigkeit der Innenkammer ab.

Lagerung von getrockneten Lebensmitteln

- Lassen Sie die getrockneten Lebensmittel vor der Lagerung gut abkühlen. Stellen Sie auch sicher, dass sie absolut trocken sind. Dies ist für eine ordnungsgemäße Lagerung unerlässlich.
- Um eine Verschlechterung zu vermeiden, müssen getrocknete Lebensmittel während der Lagerung daran gehindert werden, Feuchtigkeit aufzunehmen. Daher sollten alle Lagerdosen, Gläser oder Plastikbeutel luftdicht verschlossen werden. Vakuumverpackung wäre die geeignete Lagerungsmethode.
- Trockene Lebensmittel sollten in einem trockenen, kühlen und sauberen Bereich gelagert werden, um eine lange Lagerzeit zu gewährleisten.

Reinigung und Wartung

- **AUFMERKSAMKEIT!** Trennen Sie das Gerät immer von der Stromversorgung und kühlen Sie es vor der Lagerung, Reinigung und Wartung ab.
- Verwenden Sie zum Reinigen keinen Wasserstrahl oder Dampfreiniger und schieben Sie das Gerät nicht unter das Wasser, da die Teile nass werden und ein Stromschlag entstehen könnte.
- Wenn das Gerät nicht in einem guten Sauberkeitszustand gehalten wird, kann dies die Lebensdauer des Geräts beeinträchtigen und zu einer gefährlichen Situation führen.
- Speisereste sollten regelmäßig gereinigt und aus dem Gerät entfernt werden. Wenn das Gerät nicht ordnungsgemäß gereinigt wird, verkürzt es seine Lebensdauer und kann während des Gebrauchs zu einem gefährlichen Zustand führen.

Reinigung

- Reinigen Sie die gekühlte Außenfläche mit einem Tuch oder Schwamm, der leicht mit einer milden Seifenlösung angefeuchtet ist.
- Aus Hygienegründen sollte das Gerät vor und nach dem Gebrauch gereinigt werden.
- Vermeiden Sie, dass Wasser mit den elektrischen Komponenten in Kontakt kommt.
- Reinigen Sie die Innenseite des Behälters mit einem nicht scheuernden Reinigungsmittel und spülen Sie ihn mit sauberem Wasser ab.
- Tauchen Sie das Gerät niemals in Wasser oder andere Flüssigkeiten.
- Verwenden Sie niemals aggressive Reinigungsmittel, Scheuerschwämme oder chlorhaltige Reinigungsmittel. Verwenden Sie zur Reinigung keine Stahlwolle, Metallutensilien oder scharfe oder spitze Gegenstände. Keine Benzine oder Lösungsmittel verwenden!
- Keine Teile sind spülmaschinenfest.



Teile	Reinigung	Anmerkung
Alle Zubehöerteile wie Racks, Rackhalter usw.	<ul style="list-style-type: none"> • Etwa 10 bis 20 Minuten in warmem Seifenwasser einweichen. • Unter fließendem Wasser gründlich abspülen. 	Alle Teile endlich gut trocknen.
Äußere Glasflächen	<ul style="list-style-type: none"> • Mit einem weichen Tuch und etwas neutralem Reinigungsmittel abwischen. Stellen Sie sicher, dass kein Wasser oder Feuchtigkeit in das Gerät gelangt. 	
Glasinnenflächen	<ul style="list-style-type: none"> • Entfernen Sie alle Speisereste. 	
Glastür	<ul style="list-style-type: none"> • Mit einem weichen Tuch und etwas mildem Reinigungsmittel abwischen. Stellen Sie sicher, dass kein Wasser oder Feuchtigkeit in das Gerät gelangt. 	

Wartung

- Überprüfen Sie regelmäßig den Betrieb des Geräts, um schwere Unfälle zu vermeiden.
- Wenn Sie feststellen, dass das Gerät nicht ordnungsgemäß funktioniert oder ein Problem vorliegt, stellen Sie die Verwendung ein, schalten Sie es aus und wenden Sie sich an den Lieferanten.
- Alle Wartungs-, Installations- und Reparaturarbeiten müssen von spezialisierten und autorisierten Technikern durchgeführt oder vom Hersteller empfohlen werden.

Transport und Lagerung

- Stellen Sie vor der Lagerung immer sicher, dass das Gerät vom Netz getrennt und vollständig abgekühlt wurde.
- Lagern Sie das Gerät an einem kühlen, sauberen und trockenen Ort.
- Stellen Sie niemals schwere Gegenstände auf das Gerät, da dies zu Schäden führen könnte.
- Bewegen Sie das Gerät nicht, während es in Betrieb ist. Trennen Sie das Gerät beim Bewegen von der Stromversorgung und halten Sie es unten.

Fehlerbehebung

Wenn das Gerät nicht ordnungsgemäß funktioniert, finden Sie in der folgenden Tabelle die Lösung. Wenn Sie das Problem immer noch nicht lösen können, wenden Sie sich bitte an den Lieferanten/Dienstleister.

Problem	Mögliche Ursache	Mögliche Lösung
Ein/Aus-Schalter leuchtet nicht rot	Keine Stromversorgung	Prüfen Sie, ob der Stecker an die Steckdose angeschlossen ist.
	Schalter defekt	Den Lieferanten kontaktieren
Kammer wird nicht warm	Heizelement, Thermostat oder Lüfter könnten defekt sein	Den Lieferanten kontaktieren
Kammer ist zu warm	Heizelement oder Thermostat könnten defekt sein	Den Lieferanten kontaktieren
Das Trocknen dauert zu lange	Feuchte Bedingungen	Stellen Sie das Gerät in eine weniger feuchte Umgebung
	Heizelement, Lüfter oder Thermostat defekt	Den Lieferanten kontaktieren

Garantie

Defekte, die die Funktionsfähigkeit des Geräts beeinträchtigen und innerhalb eines Jahres nach dem Kauf sichtbar werden, werden durch kostenlose Reparatur oder Ersatz repariert, sofern das Gerät gemäß den Anweisungen verwendet und gewartet wurde und in keiner Weise missbraucht oder missbraucht wurde. Ihre gesetzlichen Rechte bleiben unberührt. Wenn das Gerät im Rahmen der Garantie beansprucht wird, geben Sie an, wo und wann es gekauft wurde, und legen Sie einen Kaufbeleg (z. B. Beleg) bei.

Im Einklang mit unserer Richtlinie der kontinuierlichen Produktentwicklung behalten wir uns das Recht vor, die Produkt-, Verpackungs- und Dokumentationsspezifikationen ohne Vorankündigung zu ändern.

Entsorgung und Umwelt



Bei der Außerbetriebnahme des Geräts darf das Produkt nicht mit anderem Hausmüll entsorgt werden. Stattdessen liegt es in Ihrer Verantwortung, Ihre Abfallausrüstung zu entsorgen, indem Sie sie an eine dafür vorgesehene Sammelstelle übergeben. Die Nichteinhaltung dieser Regel kann gemäß den geltenden Vorschriften zur Abfallentsorgung bestraft werden. Die separate Sammlung und Wiederverwertung Ihrer Abfallausrüstung zum Zeitpunkt der Entsorgung trägt zum Schutz natürlicher Ressourcen bei und stellt sicher, dass sie auf eine Weise recycelt wird, die die menschliche Gesundheit und die Umwelt schützt.

Für weitere Informationen darüber, wo Sie Ihren Abfall zum Recycling abgeben können, wenden Sie sich bitte an Ihr örtliches Abfallsammelunternehmen. Die Hersteller und Importeure übernehmen weder direkt noch über ein öffentliches System die Verantwortung für Recycling, Aufbereitung und ökologische Entsorgung.

Geachte klant,

Bedankt voor de aankoop van dit HENDI-apparaat. Lees deze gebruikershandleiding zorgvuldig door en let vooral op de hieronder beschreven veiligheidsvoorschriften voordat u dit apparaat voor het eerst installeert en gebruikt.

Veiligheidsinstructies

- Gebruik het apparaat alleen voor het beoogde doel waarvoor het is ontworpen, zoals beschreven in deze handleiding.
- De fabrikant is niet aansprakelijk voor schade veroorzaakt door onjuiste bediening en onjuist gebruik.
-  **GEVAAR! RISICO OP ELEKTRISCHE SCHOKKEN!** Probeer het apparaat niet zelf te repareren. Dompel de elektrische onderdelen van het apparaat niet onder in water of andere vloeistoffen. Houd het apparaat nooit onder stromend water.
- **GEBRUIK NOOIT EEN BESCHADIGD APPARAAT!** Controleer de elektrische aansluitingen en het snoer regelmatig op schade. Als het apparaat beschadigd is, koppelt u het los van de stroomtoevoer. Reparaties mogen alleen worden uitgevoerd door een leverancier of gekwalificeerd persoon om gevaar of letsel te voorkomen.
- **WAARSCHUWING!** Leid bij het plaatsen van het apparaat het netsnoer zo nodig veilig om onbedoeld trekken, beschadiging, contact met het verwarmingsoppervlak of struikelgevaar te voorkomen.
- **WAARSCHUWING!** Zolang de stekker in het stopcontact zit, is het apparaat aangesloten op de stroomvoorziening.
- **WAARSCHUWING!** Schakel het apparaat ALTIJD uit voordat u het loskoppelt van de stroomtoevoer, reiniging, onderhoud of opslag.
- Sluit het apparaat alleen aan op een stopcontact met de spanning en frequentie die op het label van het apparaat staan vermeld.
- Raak de stekker/elektrische aansluitingen niet aan met natte of vochtige handen.
- Houd het apparaat en de elektrische stekker/aansluitingen uit de buurt van water en andere vloeistoffen. Als het apparaat in water valt, verwijder dan onmiddellijk de voedingsaansluitingen. Gebruik het apparaat niet voordat het is gecontroleerd door een gecertificeerde technicus. Het niet opvolgen van deze instructies leidt tot levensbedreigende risico's.
- Sluit de voeding aan op een gemakkelijk toegankelijk stopcontact, zodat u het apparaat in geval van nood onmiddellijk kunt loskoppelen.
- Zorg ervoor dat het snoer niet in contact komt met scherpe of hete voorwerpen en houd het uit de buurt van open vuur. Trek nooit aan het netsnoer om het uit het stopcontact te halen, trek altijd aan de stekker.
- Draag het apparaat nooit aan het snoer.
- Probeer nooit zelf de behuizing van het apparaat te openen.
- Steek geen voorwerpen in de behuizing van het apparaat.
- Laat het apparaat nooit onbeheerd achter tijdens gebruik.
- Dit apparaat moet worden bediend door getraind personeel in de keuken van het restaurant, kantines of barpersoneel, enz.
- Dit apparaat mag niet worden gebruikt door personen met beperkte fysieke, zintuiglijke of mentale capaciteiten of personen met een gebrek aan ervaring en kennis.
- Dit apparaat mag onder geen enkele omstandigheid door kin-

deren worden gebruikt.

- Houd het apparaat en de elektrische aansluitingen buiten het bereik van kinderen.
- Gebruik nooit accessoires of extra apparaten die niet bij het apparaat zijn geleverd of door de fabrikant worden aanbevolen. Als u dit niet doet, kan dit een veiligheidsrisico vormen voor de gebruiker en het apparaat beschadigen. Gebruik alleen originele onderdelen en accessoires.
- Gebruik dit apparaat niet met een externe timer of afstandsbediening.
- Plaats het apparaat niet op een verwarmingsobject (benzine, elektrisch, houtskoolfornuis, enz.).
- Dek het apparaat niet af als het in werking is.
- Plaats geen voorwerpen op het apparaat.
- Gebruik het apparaat niet in de buurt van open vuur, explosieve of ontlambare materialen. Gebruik het apparaat altijd op een horizontaal, stabiel, schoon, hittebestendig en droog oppervlak.
- Het apparaat is niet geschikt voor installatie in een ruimte waar een waterstraal kan worden gebruikt.
- Laat een ruimte van ten minste 20 cm rond het apparaat voor ventilatie tijdens gebruik.
- **WAARSCHUWING!** Houd alle ventilatieopeningen op het apparaat vrij van obstakels.

Speciale veiligheidsinstructies

- Dit apparaat is bedoeld voor commercieel gebruik.
-  **VOORZICHTIGHEID! RISICO OP BRANDWONDEN! HETE OPPERVLAKKEN!** De temperatuur van de toegankelijke oppervlakken is tijdens gebruik zeer hoog. Raak alleen het bedieningspaneel, de handgrepen, schakelaars, timerknoppen of temperatuurregelknoppen aan.
- Als het netsnoer beschadigd is, moet het worden vervangen door de fabrikant, diens servicemonteur of gelijkwaardig gekwalificeerde personen om gevaar te voorkomen.
- Installeer het apparaat niet in de buurt van objecten en apparaten die kunnen worden beïnvloed door een magnetisch veld, zoals tv's, radio's, bankkaarten en creditcards.
- Plaats geen gevaarlijke producten, zoals brandstof, alcohol, verf, spuitbussen met een ontlambaar drijfgas, ontlambare of explosieve stoffen, enz. in of in de buurt van het apparaat.
- Overbelast de binnenplanken niet. De maximale belasting verwijst naar "Technische specificaties".

Beoogd gebruik

- Dit apparaat is bedoeld voor gebruik in huishoudelijke en soortgelijke toepassingen, zoals:
 - personeelskeukens in winkels, kantoren en andere werk-omgevingen;
 - boerderijen;
 - door klanten in hotels, motels en andere woonomgevingen; en in ontbijt omgeving.
- Het apparaat is ontworpen voor het drogen van geschikt voedsel zoals groenten, fruit, enz. Elk ander gebruik kan leiden tot schade aan het apparaat of persoonlijk letsel.
- Gebruik van het apparaat voor andere doeleinden wordt beschouwd als misbruik van het apparaat. De gebruiker is als enige aansprakelijk voor onjuist gebruik van het apparaat.



Aarding installatie

Dit apparaat is geclassificeerd als **beschermingsklasse I** en moet worden aangesloten op een beschermende aarding. Aarding vermindert het risico op elektrische schokken door een ontsnappingsdraad voor de elektrische stroom te leveren.

Dit apparaat is uitgerust met een netsnoer met aardingsstekker of elektrische aansluitingen met aardingsdraad. De aansluitingen moeten correct worden geïnstalleerd en geaard.

Hoofddonderdelen van het product

(Afb. 1 op pagina 3)

1. Metalen behuizing
2. Roestvrij stalen rooster (x 10 voor item 229026; x 6 voor item 229033)
3. Deur
4. Handgreep (x2)
5. Bedieningspaneel
6. Ventilatiegaten
7. Magnetische staaf (x2)
8. Voet (x4)
9. Mesh (x1)
10. Onderste pad (x1)

Opmerking: De inhoud van deze handleiding is van toepassing op alle vermelde items, tenzij anders aangegeven. Het uiterlijk kan afwijken van de getoonde afbeeldingen.

Bedieningspaneel

(Afb. 2 op pagina 3)

- A. Knop AAN/UIT
- B. Knop TEMP / TIJD
- C. LED-display
- D. Instelling verhogen (TEMP/TIJD)
- E. Instelling verlagen (TEMP/TIJD)

Vorbereiding voor gebruik

- Verwijder alle beschermende verpakkingen en wikkels.
 - Controleer of het apparaat in goede staat verkeert en alle accessoires heeft. Neem in geval van onvolledige of beschadigde levering onmiddellijk contact op met de leverancier. Gebruik het apparaat in dit geval niet.
 - Reinig de accessoires en het apparaat voor gebruik (zie ==> Reiniging en onderhoud).
 - Zorg ervoor dat het apparaat volledig droog is.
 - Plaats het apparaat op een horizontaal, stabiel en hittebestendig oppervlak dat veilig is tegen waterspatten.
 - Bewaar de verpakking als u van plan bent uw apparaat in de toekomst op te bergen.
 - Bewaar de gebruikershandleiding voor toekomstig gebruik.
- OPMERKING!** Vanwege productieresten kan het apparaat tijdens de eerste paar keer gebruik een lichte geur afgeven. Dit is normaal en duidt niet op een defect of gevaar. Zorg ervoor dat het apparaat goed geventileerd is.

Opmerking: Na het reinigen van het apparaat moet het gedurende ongeveer 30 minuten worden ingeschakeld (zie ==> Bedieningsinstructies) met een ingestelde temperatuur van 70 °C. Er ontstaat wat geur of rook tijdens de eerste paar cycli. Dit is normaal en duidt niet op een defect of gevaar. Zorg ervoor dat het apparaat goed geventileerd is.

Bedieningsinstructies

- Plaats het apparaat op een horizontaal, stabiel, antislip en hittebestendig oppervlak.
- Plaats het voedsel gelijkmatig op de dienbladen en zorg ervoor dat ze elkaar niet overlappen. Voor een goede ventilatie in het apparaat moet 10% van het oppervlak van de lade vrij zijn van voedsel.
- Verwijder alle trays die niet worden gebruikt. Er kunnen in totaal tien trays tegelijk worden gebruikt.
- Zorg er bij het plaatsen van de trays voor dat ze correct zijn uitgelijnd met dezelfde zijplaat. Sluit vervolgens de deur stevig.
- Sluit vervolgens de stekker aan op een geschikt stopcontact en het apparaat staat nu in de STANDBY-modus. Er klinkt een pieptoon en de AAN/UIT-knop licht blauw op en het LED-display wordt weergegeven als "0000" in het wit.
- Druk op de AAN/UIT-knop om de bewerking te starten. Het LED-display toont de standaardtijd "10:00" (10 uur). Alle knoppen op het bedieningspaneel worden blauw verlicht.

Tijd instellingen

- U kunt nu op toets + of - drukken om de bedrijfstijd te verlengen of te verkorten. (Bereik: 00:30 ~ 24:00, interval is 30 minuten).
- De insteltijd wordt binnen enkele seconden automatisch opgeslagen.
- Vervolgens start het apparaat en wordt de resterende tijd weergegeven op het LED-display. De ventilator aan de achterkant van het apparaat begint te draaien.

Temperatuur instelling

- Druk eenmaal op de toets TEMP / TIJD om de temperatuurinstelling te controleren. U kunt ook op toets + of - drukken om de bedrijfstemperatuurinstelling te verhogen of te verlagen. (Standaardtemperatuur: 70 °C, bereik: 35 °C ~ 75 °C, interval is 5 °C).
- De ingestelde temperatuur wordt binnen enkele seconden automatisch opgeslagen en keert terug naar de resterende tijd op het LED-display.
- Als u de ingestelde temperatuur wilt controleren, drukt u eenmaal op de toets TEMP / TIJD. De ingestelde temperatuur wordt op het LED-display weergegeven.
- Tijdens het werkingsproces kunt u de tijd- en temperatuurinstelling controleren of wijzigen door op de toets TEMP / TIJD te drukken. Druk vervolgens op toets + of - om de temperatuur- en tijdstelling te verhogen of te verlagen.

Schakel over naar de STANDBY-modus

- Druk op de AAN/UIT-knop om naar de STANDBY-modus te gaan. Alle knoppen gaan uit, behalve de AAN/UIT-knop. En het LED-display wordt in het wit weergegeven als "0000".

Tijdsinstelling eindigt

- Wanneer de insteltijd aftelt tot 00:00, stoppen de verwarmingselementen eerst met werken. De koelventilator blijft ongeveer 10 seconden draaien en 20 keer een "piep"-geluid van de zoemer klinkt om de gebruiker eraan te herinneren dat de bewerking is voltooid.
- 'Einde' wordt weergegeven op het LED-display en het apparaat staat in de STANDBY-modus.
- Haal de stekker uit het stopcontact en draag handschoenen (niet meegeleverd) indien nodig om het voedsel eruit te halen.



Tips voor het gebruik

Richtlijnen voor voedselbereiding

- Omwille van een veilige en hygiënische conservering moet u al het voedsel goed wassen voordat u het droogt.
- Verwerk alleen niet-vermalen voedsel, eventuele oneffenheden moeten royaal worden verwijderd.
- Uitdrogingsresultaten zijn zelfs nog beter als het voedsel in stukjes van ongeveer dezelfde grootte wordt gesneden.
- Om de droogtijd te verkorten, snijdt u het voedsel in dunnere plakjes of stukjes.
- Het bereide voedsel moet in een continu proces worden uitgedroogd. Onderbreek het uitdrogingsproces niet.

Geschatte uitdrogingstijd en specifieke richtlijnen voor voedselbereiding

- De tijd die nodig is voor uitdroging is sterk afhankelijk van het soort voedsel dat moet worden gedroogd, hun vochtgehalte, rijpheid, dikte, temperatuurinstelling en vochtigheid van de binnenkamer.

Opslag van gedroogd voedsel

- Laat het gedroogde voedsel goed afkoelen voordat u het opbergt. Zorg er ook voor dat ze absoluut droog zijn. Dit is essentieel voor een goede opslag.
- Om aantasting te voorkomen, moet worden voorkomen dat gedroogd voedsel tijdens opslag vocht absorbeert. Daarom moeten alle opbergblikken, glazen of plastic zakken luchtdicht worden verzegeld. Vacuümverpakking zou de juiste opslagmethode zijn.
- Gedroogd voedsel moet op een droge, koele en schone plaats worden bewaard om een lange bewaartijd te garanderen.

Reiniging en onderhoud

- **AANDACHT!** Koppel het apparaat altijd los van de voeding en koel af voordat u het opbergt, reinigt en onderhoudt.
- Gebruik geen waterstraal of stoomreiniger voor het reinigen en duw het apparaat niet onder water, omdat de onderdelen nat worden en er elektrische schokken kunnen ontstaan.
- Als het apparaat niet schoon wordt gehouden, kan dit een negatieve invloed hebben op de levensduur van het apparaat en leiden tot een gevaarlijke situatie.
- Voedselresten moeten regelmatig worden gereinigd en uit het apparaat worden verwijderd. Als het apparaat niet goed wordt gereinigd, verkort dit de levensduur en kan dit leiden tot een gevaarlijke situatie tijdens het gebruik.

Reiniging

- Reinig het gekoelde buitenoppervlak met een doek of spons die licht bevochtigd is met een milde zeepoplossing.
- Om redenen van hygiëne moet het apparaat voor en na gebruik worden gereinigd.
- Vermijd contact van water met de elektrische componenten.
- Reinig de binnenkant van de container met een niet-schurend reinigingsmiddel en spoel af met schoon water.
- Dompel het apparaat nooit onder in water of andere vloeistoffen.
- Gebruik nooit agressieve reinigingsmiddelen, schuurspunten of reinigingsmiddelen die chloor bevatten. Gebruik voor het reinigen geen staalwol, metalen keukengerie of scherpe of puntige voorwerpen. Gebruik geen benzine of oplosmiddelen!
- Geen enkel onderdeel is vaatwasmachinebestendig.

Onderdelen	Hoe te reinigen	Opmerking
Alle accessoires zoals rekken, rekhouders, enz.	<ul style="list-style-type: none"> • Laat ongeveer 10 tot 20 minuten weken in warm zeepwater. • Spoel grondig af onder stromend water. 	Droog alle onderdelen ten slotte goed af.
Externe glazen oppervlakken	<ul style="list-style-type: none"> • Veeg schoon met een zachte doek en een beetje neutraal reinigingsmiddel. Zorg ervoor dat er geen water of vocht in het apparaat komt. 	
Glazen oppervlakken aan de binnenkant	<ul style="list-style-type: none"> • Verwijder eventuele voedselafzettingen. • Veeg schoon met een zachte doek en een klein mild reinigingsmiddel. Zorg ervoor dat er geen water of vocht in het apparaat komt. 	
Glazen deur		

Onderhoud

- Controleer regelmatig de werking van het apparaat om ernstige ongevallen te voorkomen.
- Als u ziet dat het apparaat niet goed werkt of dat er een probleem is, stop dan met het gebruik, schakel het uit en neem contact op met de leverancier.
- Alle onderhouds-, installatie- en reparatiewerkzaamheden moeten worden uitgevoerd door gespecialiseerde en geautoriseerde technici, of worden aanbevolen door de fabrikant.

Transport en opslag

- Zorg er vóór opslag altijd voor dat het apparaat is losgekoppeld van de stroomtoevoer en volledig is afgekoeld.
- Bewaar het apparaat op een koele, schone en droge plaats.
- Plaats nooit zware voorwerpen op het apparaat, omdat dit het kan beschadigen.
- Verplaats het apparaat niet terwijl het in bedrijf is. Koppel het apparaat tijdens het verplaatsen los van de voeding en houd het aan de onderkant vast.



Problemen oplossen

Als het apparaat niet goed werkt, controleer dan de onderstaande tabel voor de oplossing. Als u het probleem nog steeds niet kunt oplossen, neem dan contact op met de leverancier/dienstverlener.

Probleem	Mogelijke oorzaak	Mogelijke oplossing
Aan/uit-schakelaar brandt niet rood	Geen stroom	Controleer of de stekker is aangesloten op het stopcontact
	Schakelaar defect	Neem contact op met de leverancier
Kamer wordt niet warm	Verwarmingselement, thermostaat of ventilator is mogelijk defect	Neem contact op met de leverancier
Kamer is te warm	Verwarmingselement of thermostaat is mogelijk defect	Neem contact op met de leverancier
Drogen duurt te lang	Vochtige omstandigheden	Plaats het apparaat in een minder vochtige omgeving
	Verwarmingselement, ventilator of thermostaat is defect	Neem contact op met de leverancier

Garantie

Elk defect dat de functionaliteit van het apparaat beïnvloedt en dat binnen een jaar na aankoop aan het licht komt, wordt gerepareerd door gratis reparatie of vervanging, mits het apparaat is gebruikt en onderhouden volgens de instructies en op geen enkele manier is misbruikt of verkeerd gebruikt. Uw wettelijke rechten worden niet aangetast. Als het apparaat onder garantie wordt geclaimd, vermeld dan waar en wanneer het is gekocht en voeg een aankoopbewijs (bijv. ontvangstbewijs) toe. In overeenstemming met ons beleid van continue productontwikkeling behouden we ons het recht voor om de product-, verpakkings- en documentatiespecificaties zonder voorafgaande kennisgeving te wijzigen.

Afvoeren en milieu



Bij het gebruik stellen van het apparaat mag het product niet worden afgevoerd met ander huishoudelijk afval. In plaats daarvan is het uw verantwoordelijkheid om uw afvalapparatuur weg te gooien door het over te dragen aan een aangegeven inzamelpunt. Het niet naleven van deze regel kan worden bestraft in overeenstemming met de toepasselijke regelgeving inzake afvalverwijdering. Het gescheiden inzamelen en recyclen van uw afvalapparatuur op het moment van verwijdering helpt natuurlijke hulpbronnen te behouden en ervoor te zorgen dat het wordt gerecycled op een manier die de menselijke gezondheid en het milieu beschermt.

Neem voor meer informatie over waar u uw afval kunt afgeven voor recycling contact op met uw lokale afvalinzamelingsbedrijf. De fabrikanten en importeurs nemen geen verantwoordelijkheid voor recycling, behandeling en ecologische verwijdering, hetzij rechtstreeks, hetzij via een openbaar systeem.

Szanowny Kliencie,

Dziękujemy za zakup tego urządzenia HENDI. Przed zainstalowaniem i pierwszym użyciem urządzenia należy uważnie przeczytać niniejszą instrukcję obsługi, zwracając szczególną uwagę na opisane poniżej przepisy bezpieczeństwa.

Instrukcje dotyczące bezpieczeństwa

- Urządzenie należy użytkować wyłącznie zgodnie z jego przeznaczeniem opisanym w niniejszej instrukcji.
- Producent nie ponosi odpowiedzialności za jakiegokolwiek uszkodzenia spowodowane nieprawidłową eksploatacją i niewłaściwym użytkowaniem.
-  **NIEBEZPIECZEŃSTWO! RYZYKO PORAŻENIA PRĄDEM!** Nie podejmować samodzielnych prób naprawy urządzenia. Nie zanurzać elektrycznych części urządzenia w wodzie ani innych płynach. Nigdy nie trzymać urządzenia pod bieżącą wodą.
- **NIGDY NIE UŻYWAJ USZKODZONEGO URZĄDZENIA!** Należy regularnie sprawdzać połączenia elektryczne i przewód pod kątem uszkodzeń. W przypadku uszkodzenia należy odłączyć urządzenie od zasilania. Wszelkie naprawy powinny być wykonywane wyłącznie przez dostawcę lub wykwalifikowaną osobę, aby uniknąć niebezpieczeństwa lub obrażeń ciała.
- **OSTRZEŻENIE!** Podczas ustawiania urządzenia należy w razie potrzeby poprowadzić przewód zasilający bezpiecznie, aby uniknąć przypadkowego pociągnięcia, uszkodzenia, kontaktu z powierzchnią grzewczą lub zagrożenia potknięciem się.
- **OSTRZEŻENIE!** Dopóki wtyczka jest podłączona do gniazda, urządzenie jest podłączone do zasilania.
- **OSTRZEŻENIE!** ZAWSZE należy wyłączać urządzenie przed odłączeniem od źródła zasilania, czyszczeniem, konserwacją lub przechowywaniem.
- Urządzenie należy podłączyć wyłącznie do gniazdka elektrycznego o napięciu i częstotliwości podanej na etykiecie urządzenia.
- Nie dotykać wtyczki/potąceń elektrycznych mokrymi lub wilgotnymi rękami.
- Urządzenie oraz wtyczkę/potłączenia elektryczne należy przechowywać z dala od wody i innych płynów. Jeśli urządzenie przedostanie się do wody, należy natychmiast odłączyć je od źródła zasilania. Nie używać urządzenia, dopóki nie zostanie sprawdzone przez certyfikowanego technika. Niezastosowanie się do tych instrukcji będzie stanowić zagrożenie dla życia.
- Podłączyć zasilacz do łatwo dostępnego gniazdka elektrycznego, aby w razie nagłego wypadku można było natychmiast odłączyć urządzenie.
- Upewnić się, że przewód nie styka się z ostrymi lub gorącymi przedmiotami i trzymać go z dala od otwartego ognia. Nigdy nie ciągnąć za przewód zasilający, aby odłączyć go od gniazdka. Zamiast tego zawsze wyciągać wtyczkę.
- Nigdy nie przenosić urządzenia za przewód.
- Nigdy nie należy samodzielnie otwierać obudowy urządzenia.
- Nie wkładać żadnych przedmiotów do obudowy urządzenia.
- Nigdy nie pozostawiać urządzenia bez nadzoru podczas pracy.
- Urządzenie powinno być obsługiwane przez przeszkolony personel w kuchni restauracji, stołówki lub bar itp.
- Urządzenie nie powinno być obsługiwane przez osoby o ograniczonych zdolnościach fizycznych, sensorycznych lub umysłowych, a także przez osoby nieposiadające odpowiedniego

doświadczenia i wiedzy.

- Urządzenie nie powinno być w żadnym wypadku używane przez dzieci.
- Urządzenie i jego połączenia elektryczne należy przechowywać w miejscu niedostępnym dla dzieci.
- Nigdy nie używać akcesoriów ani innych urządzeń innych niż dostarczone z urządzeniem lub zalecane przez producenta. W przeciwnym razie może dojść do zagrożenia bezpieczeństwa użytkownika i uszkodzenia urządzenia. Należy używać wyłącznie oryginalnych części i akcesoriów.
- Nie używać urządzenia za pomocą zewnętrznego zegara lub systemu zdalnego sterowania.
- Nie stawiać urządzenia na elementach grzejnych (benzynowych, elektrycznych, węglowych itp.).
- Nie zakrywać urządzenia podczas pracy.
- Nie umieszczać żadnych przedmiotów na urządzeniu.
- Nie używać urządzenia w pobliżu otwartego ognia, materiałów wybuchowych lub łatwopalnych. Urządzenie należy zawsze obsługiwać na poziomej, stabilnej, czystej, odpornej na wysoką temperaturę i suchej powierzchni.
- Urządzenie nie nadaje się do instalacji w miejscu, w którym można użyć strumienia wody.
- Podczas użytkowania pozostawić co najmniej 20 cm miejsca wokół urządzenia w celu zapewnienia wentylacji.
- **OSTRZEŻENIE!** Wszystkie otwory wentylacyjne w urządzeniu powinny być wolne od przeszkód.

Specjalne instrukcje dotyczące bezpieczeństwa

- Urządzenie jest przeznaczone do użytku komercyjnego.
-  **UWAGA! RYZYKO OPARZEŃ! GORĄCYCH POWIERZCHNI!** Temperatura dostępnych powierzchni jest bardzo wysoka podczas użytkowania. Dotknąć tylko panelu sterowania, uchwytów, przelączników, pokręteł zegara lub pokręteł regulacji temperatury.
- Jeśli przewód zasilający jest uszkodzony, musi zostać wymieniony przez producenta, jego przedstawiciela serwisowego lub osoby o podobnych kwalifikacjach, aby uniknąć zagrożenia.
- Nie instalować urządzenia w pobliżu przedmiotów i urządzeń, na które może mieć wpływ pole magnetyczne, takich jak telewizory, radia, karty bankowe i karty kredytowe.
- Nie umieszczać w urządzeniu ani w jego pobliżu żadnych niebezpiecznych produktów, takich jak paliwo, alkohol, farba, puszki z aerozolem z łatwopalnym propelentem, palne lub wybuchowe substancje itp.
- Nie przetładowywać pól wewnętrznych. Maksymalne obciążenie odnosi się do „Specyfikacji technicznych”.

Przeznaczenie

- Urządzenie jest przeznaczone do użytku domowego i podobnych zastosowań, takich jak:
 - personel w kuchni w sklepach, biurach i innych miejscach pracy;
 - gospodarstwa rolne;
 - przez klientów w hotelach, motelach i innych obiektach mieszkalnych;
 - otoczenie typu łózka i śniadania.
- Urządzenie jest przeznaczone do suszenia odpowiedniej żywności, takiej jak warzywa, owoce itp. Każde inne użycie może prowadzić do uszkodzenia urządzenia lub obrażeń ciała.
- Używanie urządzenia w jakimkolwiek innym celu należy uznać za niewłaściwe użycie urządzenia. Użytkownik ponosi wyłącz-

ną odpowiedzialność za niewłaściwe korzystanie z urządzenia.

Instalacja uziemienia

To urządzenie jest sklasyfikowane jako urządzenie **klasy I** i musi być podłączone do uziemienia ochronnego. Uziemienie zmniejsza ryzyko porażenia prądem elektrycznym poprzez zapewnienie przewodu ewakuacyjnego do prądu elektrycznego. Urządzenie jest wyposażone w przewód zasilający z wtyczką uziemiającą lub w połączenia elektryczne z przewodem uziemiającym. Połączenia muszą być prawidłowo zainstalowane i uziemione.

Główne części produktu

(Rys. 1 na stronie 3)

1. Metalowa obudowa
2. Siatka ze stali nierdzewnej [x 10 dla pozycji 229026; x 6 dla pozycji 229033]
3. Drzwi
4. Uchwyt [x2]
5. Panel sterowania
6. Otwory wentylacyjne
7. Pręt magnetyczny [x2]
8. Stopa [x4]
9. Siatka [x1]
10. Podkładka dolna [x1]

Uwaga: Treść niniejszej instrukcji dotyczy wszystkich wymienionych pozycji, chyba że określono inaczej. Wygląd może różnić się od przedstawionych na ilustracjach.

Panel sterowania

(Rys. 2 na stronie 3)

- A. Przycisk WŁ./WYŁ.
- B. Przycisk TEMP/CZAS
- C. Wyświetlacz LED
- D. Zwiększyć ustawienie (TEMP/CZAS)
- E. Zmniejsz ustawienie (TEMP/CZAS)

Przygotowanie przed użyciem

- Usunąć wszystkie opakowania ochronne i opakowania.
- Sprawdzić, czy urządzenie jest w dobrym stanie i czy jest wyposażone we wszystkie akcesoria. W przypadku niepełnej lub uszkodzonej dostawy należy niezwłocznie skontaktować się z dostawcą. W takim przypadku nie należy używać urządzenia.
- Przed użyciem wyczyścić akcesoria i urządzenie (patrz ==> Czyszczenie i konserwacja).
- Upewnić się, że urządzenie jest całkowicie suche.
- Ustawić urządzenie na poziomej, stabilnej i odpornej na wysoką temperaturę powierzchni, która jest bezpieczna przed rozpryskami wody.
- Opakowania należy przechowywać, jeśli urządzenie ma być przechowywane w przyszłości.
- Zachować instrukcję obsługi do wykorzystania w przyszłości.

UWAGA! Ze względu na pozostałości produkcyjne urządzenie może emitować lekki zapach podczas kilku pierwszych zastosowań. Jest to normalne i nie oznacza żadnych wad ani zagrożeń. Upewnić się, że urządzenie jest dobrze wentylowane.

Uwaga: Po wyczyszczeniu urządzenia należy je włączyć (patrz ==> Instrukcja obsługi) na około 30 minut przy ustawionej temperaturze 70°C. Podczas pierwszych kilku cykli wydzielać się



nieprzyjemny zapach lub dym. Jest to normalne i nie oznacza żadnych wad ani zagrożeń. Upewnij się, że urządzenie jest dobrane wentylowane.

Instrukcja obsługi

- Umieścić urządzenie na poziomej, stabilnej, antypoślizgowej i odpornej na wysoką temperaturę powierzchni.
- Równomiernie umieścić żywność na tacach, upewniając się, że nie zachodzi na siebie. Aby zapewnić dobrą wentylację wewnątrz urządzenia, 10% powierzchni tacy powinno być wolne od żywności.
- Wyjąć wszystkie tace, które nie są używane. Można używać łącznie dziesięć tac jednocześnie.
- Podczas wkładania tac należy upewnić się, że są one prawidłowo wyrównane z tą samą płytą boczną. Następnie mocno zamknąć drzwi.
- Następnie należy podłączyć wtyczkę do odpowiedniego gniazdka elektrycznego, a urządzenie przejdzie w tryb GOTOWOŚCI. Rozlegnie się sygnał dźwiękowy, a przycisk WŁ./WYŁ. będzie podświetlony na niebiesko, a na wyświetlaczu LED pojawi się „0000” w kolorze białym.
- Nacisnąć przycisk WŁ./WYŁ., aby rozpocząć operację. Na wyświetlaczu LED pojawi się domyślny czas „10:00” (10 godzin). Wszystkie przyciski na panelu sterowania będą podświetlone na niebiesko.

Ustawienie czasu

- Teraz można nacisnąć przycisk + lub -, aby wydłużyć lub skrócić czas pracy. (Zakres: 00:30 ~ 24:00, odstęp wynosi 30 minut).
- Czas wyžazania zostanie zapisany automatycznie w ciągu kilku sekund.
- Następnie urządzenie rozpocznie pracę, a pozostały czas będzie widoczny na wyświetlaczu LED. Wentylator z tyłu urządzenia zacznie się obracać.

Ustawienie temperatury

- Nacisnąć jednokrotnie przycisk TEMP/CZAS, aby sprawdzić ustawienie temperatury. Można również nacisnąć przycisk + lub -, aby zwiększyć lub zmniejszyć ustawienie temperatury roboczej. (Temperatura domyślna: 70°C, zakres: 35°C ~ 75°C, interwał: 5°C).
- Ustawiona temperatura zostanie automatycznie zapisana w ciągu kilku sekund i powróci do wyświetlania pozostałego czasu na wyświetlaczu LED.
- Aby sprawdzić ustawioną temperaturę, należy jednokrotnie nacisnąć przycisk TEMP/CZAS, a na wyświetlaczu LED pojawi się ustawiona temperatura.
- Podczas procesu można sprawdzić lub zmienić ustawienie czasu i temperatury, naciskając przycisk TEMP/CZAS. Następnie nacisnąć przycisk + lub -, aby zwiększyć lub zmniejszyć ustawienie temperatury i czasu.

Przełącz na tryb GOTOWOŚCI

- Nacisnąć przycisk WŁ./WYŁ., aby przejść do trybu GOTOWOŚCI. Wszystkie przyciski zgasną z wyjątkiem przycisku WŁ./WYŁ. Wyświetlacz LED będzie pokazywany jako „0000” w kolorze białym.

Zakończenie ustawiania czasu

- Gdy czas ustawiania jest odliczany do 00:00, grzałki przestają

działać. Wentylator chłodzący będzie nadal pracował przez około 10 sekund i rozlegnie się 20-krotny sygnał dźwiękowy przypominający użytkownikowi o zakończeniu operacji.

- Na wyświetlaczu LED pojawi się komunikat „Koniec”, a urządzenie będzie w trybie GOTOWOŚCI.
- W celu wyjęcia żywności należy odłączyć urządzenie od zasilania i założyć rękawice (nieodłączone do zestawu).

Wskazówki dotyczące obsługi

Wtyczkę dotyczące przygotowywania żywności

- Ze względu na bezpieczeństwo i higienę należy dokładnie umyć całą żywność przed suszeniem.
- Należy przetwarzać wyłącznie żywność nietruwłą, wszelkie niedoskonałości należy usuwać obficie.
- Efekty odwodnienia są bardziej skuteczne nawet wtedy, gdy żywność jest krojona na kawałki o mniej więcej tej samej wielkości.
- Aby skrócić czas osuszania, pokroić żywność na cieńsze plasterki lub kawałki.
- Przygotowaną żywność należy osuszyć w sposób ciągły. Nie przerywać procesu odwodniania.

Przybliżony czas odwodnienia i szczegółowe wytyczne dotyczące przygotowywania żywności

- Czas wymagany do odwodnienia zależy w znacznym stopniu od rodzaju suszonej żywności, jej zawartości wilgoci, dojrzałości, grubości, ustawienia temperatury i wilgotności w komorze wewnętrznej.

Przechowywanie suszonej żywności

- Przed przechowywaniem należy odczekać, aż sucha żywność ostygnie. Upewnij się również, że są całkowicie suche. Jest to niezbędne do prawidłowego przechowywania.
- Aby zapobiec uszkodzeniu, należy zapobiec wchłanianiu wilgoci podczas przechowywania. Dlatego też wszelkie puszki do przechowywania, szklanki lub worki plastikowe powinny być szczelnie zamknięte. Pakowanie próżniowe byłoby odpowiednią metodą przechowywania.
- Zwilżoną żywność należy przechowywać w suchym, chłodnym i czystym miejscu, aby zapewnić długi czas przechowywania.

Czyszczenie i konserwacja

- **UWAGĘ!** Przed przechowywaniem, czyszczeniem i konserwacją należy zawsze odłączyć urządzenie od zasilania i ostygnąć.
- Nie używać strumienia wody ani myjki parowej do czyszczenia ani nie wpychać urządzenia pod wodę, ponieważ może to spowodować zamoczenie części i porażenie prądem.
- Jeśli urządzenie nie jest utrzymywane w dobrym stanie czystości, może to niekorzystnie wpłynąć na żywotność urządzenia i spowodować niebezpieczeństwo.
- Pozostałości żywności należy regularnie czyścić i usuwać z urządzenia. Jeśli urządzenie nie zostanie prawidłowo wy-czyszczzone, skróci to jego żywotność i może spowodować zagrożenie podczas użytkowania.

Czyszczenie

- Ochłodzoną powierzchnię zewnętrzną należy czyścić ściereczką lub gąbką lekko zwilżoną łagodnym roztworem mydła.
- Ze względów higienicznych urządzenie należy czyścić przed i po użyciu.
- Unikać kontaktu wody z elementami elektrycznymi.

- Oczyszczyć wnętrze pojemnika nieściernym detergentem i przepłukać czystą wodą.
- Nigdy nie zanurzać urządzenia w wodzie ani innych płynach.
- Nigdy nie używać agresywnych środków czyszczących, ściernych gąbek ani środków czyszczących zawierających chlor. Do czyszczenia nie należy używać wetny stalowej, metalowych narzędzi ani żadnych ostrych lub spiczastych przedmiotów. Nie używać benzyny ani rozpuszczalników!
- Żadne części nie nadają się do mycia w zmywarce.

Części	Jak czyścić	Uwaga
Wszystkie akcesoria, takie jak stojaki, uchwyty itp.	<ul style="list-style-type: none"> • Namoczyć w ciepłej wodzie z mydłem przez około 10 do 20 minut. • Dokładnie optukać pod bieżącą wodą. 	Nareszcie dokładnie osuszyć wszystkie części.
Zewnętrzne powierzchnie szklane	<ul style="list-style-type: none"> • Wytrzeć do czysta miękką ściereczką i odrobiną neutralnego detergentu. Upewnić się, że do wnętrza urządzenia nie dostaje się woda ani wilgoć. 	
Wewnętrzne powierzchnie szklane	<ul style="list-style-type: none"> • Usunąć wszelkie osady żywności. • Wytrzeć do czysta miękką ściereczką i odrobiną łagodnego detergentu. Upewnić się, że do wnętrza urządzenia nie dostaje się woda ani wilgoć. 	
Szklane drzwi		

Konserwacja

- Należy regularnie sprawdzać działanie urządzenia, aby uniknąć poważnych wypadków.
- Jeśli zauważył, że urządzenie nie działa prawidłowo lub wystąpił problem, przestań z niego korzystać, wyłącz je i skontaktuj się z dostawcą.
- Wszelkie prace konserwacyjne, montażowe i naprawcze muszą być wykonywane przez wyspecjalizowanych i autoryzowanych techników lub zalecane przez producenta.

Transport i przechowywanie

- Przed przechowywaniem należy zawsze upewnić się, że urządzenie zostało odłączone od zasilania i całkowicie schłodzone.
- Urządzenie należy przechowywać w chłodnym, czystym i suchym miejscu.
- Nigdy nie umieszczać na urządzeniu ciężkich przedmiotów, ponieważ może to spowodować jego uszkodzenie.
- Nie przemieszczać urządzenia podczas pracy. Podczas przenoszenia urządzenia należy odłączyć je od zasilania i przytrzymać je w dotu.

Rozwiązywanie problemów

Jeśli urządzenie nie działa prawidłowo, należy zapoznać się z poniższą tabelą. Jeśli nadal nie możesz rozwiązać problemu, skontaktuj się z dostawcą/dostawcą usług.

Problem	Możliwa przyczyna	Możliwe rozwiązanie
Przełącznik wł./wył. nie świeci się na czerwono	Brak mocy	Sprawdzić, czy wtyczka jest podłączona do gniazda elektrycznego
	Usterka przełącznika	Skontaktuj się z dostawcą
Komora nie nagrzewa się	Grzałka, termostat lub wentylator mogą być uszkodzone	Skontaktuj się z dostawcą
Komora jest zbyt ciepła	Grzałka lub termostat mogą być uszkodzone	Skontaktuj się z dostawcą
Suszenie trwa zbyt długo	Wilgotne warunki	Umieścić urządzenie w mniej wilgotnym środowisku
	Usterka grzałki, wentylatora lub termostatu	Skontaktuj się z dostawcą

Gwarancja

Każda wada bądź usterka powodująca niewłaściwe funkcjonowanie urządzenia, która ujawni się w ciągu jednego roku od daty zakupu, zostanie bezpłatnie usunięta lub urządzenie zostanie wymienione na nowe, o ile było użytkowane i konserwowane zgodnie z instrukcją obsługi i nie było wykorzystywane w niewłaściwy sposób lub niezgodnie z przeznaczeniem. Postanowienie to w żadnej mierze nie narusza innych praw użytkownika wynikających z przepisów prawa. W przypadku zgłoszenia urządzenia do naprawy lub wymiany w ramach gwarancji należy podać miejsce i datę zakupu urządzenia i dołączyć dowód zakupu (np. paragon).

Zgodnie z naszą polityką ciągłego doskonalenia wyrobów zastrzegamy sobie prawo do wprowadzania bez uprzedzenia zmian w wyrobie, opakowaniu oraz danych technicznych podanych w dokumentacji.

Wycofanie z użytkowania i ochrona środowiska Pamiętaj!

Nie wyrzucaj zużytego sprzętu łącznie z innymi odpadami
Nie demontuj zużytych urządzeń zawierających niebezpieczne składniki na własną rękę!

Grożą Ci za to kary grzywny!

Po zakończeniu eksploatacji produktu nie wolno gromadzić razem z odpadami komunalnymi, tylko należy odstawić do punktu odbioru odpadów elektrycznych i elektronicznych. Użytkownik ponosi odpowiedzialność za przekazanie wycofanego z użytkowania urządzenia do punktu gospodarowania odpadami. Nieprzestrzeganie tej zasady może być karane zgodnie z lokalnie obowiązującymi przepisami dotyczącymi gospodarowania odpadami. Jeśli urządzenie wycofane z użytkowania jest poprawnie odebrane jako osobny odpad, może zostać przetworzone i zutylozowane w sposób przyjazny dla środowiska, co zmniejsza negatywny wpływ na środowisko i zdrowie ludzi. Aby uzyskać więcej informacji dotyczących dostępnych usług w zakresie odbioru odpadów, należy skontaktować się z lokalną firmą odbierającą odpady.



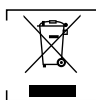

Symbol przekreślonego kosza na śmieci oznacza, że tego produktu nie wolno wyrzucać do zwykłych pojemników na odpady.

Żywyte urządzenia elektryczne i elektroniczne mogą zawierać niebezpieczne składniki np. rtęć,

ołtów, kadm lub freon. Jeśli tego typu substancje przedostaną się w sposób niekontrolowany do środowiska, spowodują skażenie wody i gleby, a także wpłyną niekorzystnie na zdrowie ludzi i zwierząt.

Właściwe postępowanie ze użytym sprzętem zapobiega potencjalnym negatywnym konsekwencjom dla środowiska naturalnego i ludzkiego zdrowia.

Jednocześnie oszczędzamy naturalne zasoby naszej Ziemi wykorzystując powtórnie surowce uzyskane z przetwarzania sprzętu.

FR

FRANÇAIS

Cher client,

Merci d'avoir acheté cet appareil HENDI. Lisez attentivement ce manuel d'utilisation, en accordant une attention particulière aux réglementations de sécurité décrites ci-dessous, avant d'installer et d'utiliser cet appareil pour la première fois.

Consignes de sécurité

- Utilisez l'appareil uniquement pour l'usage prévu pour lequel il a été conçu, comme décrit dans ce manuel.
- Le fabricant n'est pas responsable des dommages causés par un fonctionnement incorrect et une utilisation incorrecte.
-  **DANGER ! RISQUE DE CHOC ÉLECTRIQUE!** N'essayez pas de réparer l'appareil vous-même. N'immergez pas les composants électriques de l'appareil dans de l'eau ou d'autres liquides. Ne tenez jamais l'appareil sous l'eau courante.
- **NE JAMAIS UTILISER UN APPAREIL ENDOMMAGÉ!** Vérifiez régulièrement que les connexions électriques et le cordon ne sont pas endommagés. Lorsqu'il est endommagé, débranchez l'appareil de l'alimentation électrique. Toute réparation ne doit être effectuée que par un fournisseur ou une personne qualifiée pour éviter tout danger ou blessure.
- **AVERTISSEMENT!** Lors du positionnement de l'appareil, acheminez le câble d'alimentation en toute sécurité si nécessaire pour éviter toute traction involontaire, tout dommage, tout contact avec la surface chauffante ou tout risque de débouchement.
- **AVERTISSEMENT!** Tant que la prise est branchée, l'appareil est branché sur l'alimentation.
- **AVERTISSEMENT!** TOUJOURS éteindre l'appareil avant de le débrancher de l'alimentation électrique, du nettoyage, de l'entretien ou du stockage.
- Raccordez l'appareil à une prise électrique uniquement avec la tension et la fréquence mentionnées sur l'étiquette de l'appareil.
- Ne touchez pas la prise/les connexions électriques avec des mains mouillées ou humides.
- Tenez l'appareil et les prises/raccordements électriques à l'écart de l'eau et d'autres liquides. Si l'appareil tombe dans l'eau, retirez immédiatement les connexions de l'alimentation électrique. N'utilisez pas l'appareil tant qu'il n'a pas été véri-

fié par un technicien certifié. Le non-respect de ces instructions entraînera des risques mettant en jeu le pronostic vital.

- Branchez l'alimentation sur une prise électrique facilement accessible afin de pouvoir débrancher immédiatement l'appareil en cas d'urgence.
- Assurez-vous que le cordon n'entre pas en contact avec des objets tranchants ou chauds et tenez-le à l'écart du feu. Ne tirez jamais sur le cordon d'alimentation pour le débrancher de la prise, tirez toujours sur la prise à la place.
- Ne portez jamais l'appareil par son cordon.
- N'essayez jamais d'ouvrir vous-même le boîtier de l'appareil.
- N'insérez pas d'objets dans le boîtier de l'appareil.
- Ne laissez jamais l'appareil sans surveillance pendant l'utilisation.
- Cet appareil doit être utilisé par du personnel qualifié dans la cuisine du restaurant, dans les cantines ou au bar, etc.
- Cet appareil ne doit pas être utilisé par des personnes ayant des capacités physiques, sensorielles ou mentales réduites, ou par des personnes qui manquent d'expérience et de connaissances.
- Cet appareil ne doit en aucun cas être utilisé par des enfants.
- Gardez l'appareil et ses connexions électriques hors de portée des enfants.
- N'utilisez jamais d'accessoires ou d'autres dispositifs que ceux fournis avec l'appareil ou recommandés par le fabricant. Le non-respect de cette consigne peut présenter un risque pour la sécurité de l'utilisateur et endommager l'appareil. Utilisez uniquement des pièces et accessoires d'origine.
- N'utilisez pas cet appareil au moyen d'une minuterie externe ou d'un système de télécommande.
- Ne placez pas l'appareil sur un objet chauffant (essence, électrique, cuisinière à charbon, etc.).
- Ne couvrez pas l'appareil en fonctionnement.
- Ne placez aucun objet sur l'appareil.
- N'utilisez pas l'appareil à proximité de flammes nues, de matériaux explosifs ou inflammables. Utilisez toujours l'appareil sur une surface horizontale, stable, propre, résistante à la chaleur et sèche.
- L'appareil ne convient pas à une installation dans une zone où un jet d'eau pourrait être utilisé.
- Laissez un espace d'au moins 20 cm autour de l'appareil pour la ventilation pendant l'utilisation.
- **AVERTISSEMENT!** Veillez à ce que toutes les ouvertures de ventilation de l'appareil ne soient pas obstruées.

Instructions de sécurité spéciales

Cet appareil est destiné à un usage commercial.

-  **LA PRUDENCE ! RISQUE DE BRÛLURES! SURFACES CHAUDES!** La température des surfaces accessibles est très élevée pendant l'utilisation. Touchez uniquement le panneau de commande, les poignées, les commutateurs, les boutons de commande du minuteur ou les boutons de commande de la température.
- Si le cordon d'alimentation est endommagé, il doit être remplacé par le fabricant, son agent d'entretien ou des personnes qualifiées de la même manière afin d'éviter tout danger.
- N'installez pas l'appareil à proximité d'objets et d'appareils susceptibles d'être affectés par un champ magnétique, comme des téléviseurs, des radios, des cartes bancaires et des cartes de crédit.
- Ne placez aucun produit dangereux, tel que du carburant, de



l'alcool, de la peinture, des bombes aérosols contenant un propulseur inflammable, des substances inflammables ou explosives, etc. à l'intérieur ou à proximité de l'appareil.

- Ne surchargez pas les étagères intérieures. La charge maximale fait référence aux « **Spécification techniques** ».

Utilisation prévue

- Cet appareil est destiné à être utilisé dans des applications domestiques et similaires telles que:
 - les espaces cuisine du personnel dans les magasins, bureaux et autres environnements de travail;
 - maisons de ferme;
 - par les clients dans les hôtels, motels et autres environnements de type résidentiel;
 - Environnement de type chambre et petit-déjeuner.
- L'appareil est conçu pour sécher les aliments appropriés tels que les légumes, les fruits, etc. Toute autre utilisation peut endommager l'appareil ou causer des blessures corporelles.
- L'utilisation de l'appareil à toute autre fin sera considérée comme une mauvaise utilisation de l'appareil. L'utilisateur sera seul responsable de l'utilisation inappropriée de l'appareil.

Installation de mise à la terre

Cet appareil est classé en classe de **protection I** et doit être raccordé à une terre de protection. La mise à la terre réduit le risque de choc électrique en fournissant un fil de fuite pour le courant électrique.

Cet appareil est équipé d'un cordon d'alimentation avec fiche de mise à la terre ou de connexions électriques avec fil de mise à la terre. Les connexions doivent être correctement installées et mises à la terre.

Principales parties du produit

(Fig. 1 à la page 3)

1. Boîtier métallique
2. Grille en acier inoxydable (x 10 pour le rep. 229026 ; x 6 pour le rep. 229033)
3. Porte
4. Poignée (x2)
5. Panneau de commande
6. Trous de ventilation
7. Barre magnétique (x2)
8. Pied (x4)
9. Maille (x1)
10. Coussin inférieur (x1)

Remarque : Le contenu de ce manuel s'applique à tous les éléments répertoriés, sauf indication contraire. L'apparence peut varier par rapport aux illustrations illustrées.

Panneau de commande

(Fig. 2 à la page 3)

- A. Bouton MARCHE/ARRÊT
- B. Bouton TEMP/HEURE
- C. Affichage LED
- D. Augmenter le réglage (TEMP/HEURE)
- E. Diminuer le réglage (TEMP/HEURE)

Préparation avant utilisation

- Retirez tous les emballages et emballages de protection.
 - Vérifiez que l'appareil est en bon état et avec tous les accessoires. En cas de livraison incomplète ou endommagée, veuillez contacter immédiatement le fournisseur. Dans ce cas, n'utilisez pas l'appareil.
 - Nettoyez les accessoires et l'appareil avant utilisation (voir ==> Nettoyage et entretien).
 - Assurez-vous que l'appareil est complètement sec.
 - Placez l'appareil sur une surface horizontale, stable et résistante à la chaleur, sans risque d'éclaboussures d'eau.
 - Conservez l'emballage si vous avez l'intention de ranger votre appareil à l'avenir.
 - Conservez le manuel d'utilisation pour référence ultérieure.
- REMARQUE !** En raison des résidus de fabrication, l'appareil peut émettre une légère odeur lors des premières utilisations. Ceci est normal et n'indique aucun défaut ou danger. Assurez-vous que l'appareil est bien ventilé.

Remarque : Après avoir nettoyé l'appareil, il doit être allumé (voir ==> Instructions d'utilisation) pendant environ 30 minutes avec une température réglée à 70 °C. Une odeur ou de la fumée a évolué au cours des premiers cycles. Ceci est normal et n'indique aucun défaut ou danger. Assurez-vous que l'appareil est bien ventilé.

Mode d'emploi

- Placez l'appareil sur une surface horizontale, stable, antidérapante et résistante à la chaleur.
- Positionnez les aliments uniformément sur les plateaux, en veillant à ce qu'ils ne se chevauchent pas. Afin d'avoir une bonne ventilation à l'intérieur de l'appareil, 10 % de la surface du plateau doit être exempte de nourriture.
- Retirez tous les plateaux qui ne sont pas utilisés. Un total de dix plateaux peut être utilisé en même temps.
- Lors de l'insertion des plateaux, s'assurer qu'ils sont correctement alignés sur le même panneau latéral. Ensuite, fermez fermement la porte.
- Ensuite, branchez la fiche d'alimentation à une prise d'alimentation électrique appropriée et l'appareil est maintenant en mode veille. Il y a un bip sonore et le bouton ON/OFF s'allume en bleu et l'affichage LED s'affiche comme « 0000 » en blanc.
- Appuyez sur le bouton ON/OFF pour démarrer l'opération. L'affichage LED indique l'heure par défaut « 10 :00 » (10 heures). Tous les boutons du panneau de commande s'allument en bleu.

Réglage de l'heure

- Vous pouvez maintenant appuyer sur la touche + ou - pour augmenter ou diminuer le temps de fonctionnement. (Plage : 00 :30 - 24 : 00, intervalle de 30 minutes).
- Le temps de réglage est enregistré automatiquement en quelques secondes.
- Ensuite, l'appareil démarre et le temps restant s'affiche sur l'écran LED. Le ventilateur situé à l'arrière de l'appareil démarre la rotation.

Réglage de la température

- Appuyez une fois sur la touche TEMP/HEURE pour vérifier le réglage de la température. Vous pouvez également appuyer sur la touche + ou - pour augmenter ou diminuer le réglage



de la température de fonctionnement. (Température par défaut : 70 °C, plage : 35 °C à 75 °C, intervalle de 5 °C).

- Le réglage de la température est automatiquement enregistré en quelques secondes et revient pour afficher le temps restant sur l'affichage LED.
- Si vous souhaitez vérifier la température réglée, appuyez une fois sur le bouton TEMP/HEURE pour afficher la température réglée sur l'écran LED.
- Au cours du processus de fonctionnement, vous pouvez vérifier ou modifier le réglage de la durée et de la température en appuyant sur le bouton TEMP/HEURE. Appuyez ensuite sur la touche + ou - pour augmenter ou diminuer le réglage de la température et de la durée.

Passer en mode veille

- Appuyez sur le bouton MARCHE/ARRÊT pour passer en mode VEILLE. Tous les boutons s'éteignent, sauf le bouton ON/OFF. Et l'affichage LED s'affiche en blanc comme « 0000 ».

Fin du réglage de l'heure

- Lorsque le temps de réglage est réduit à 00 :00, les éléments chauffants cessent de fonctionner en premier. Le ventilateur de refroidissement continue de fonctionner pendant environ 10 secondes et 20 bips sonores retentissent pour rappeler à l'utilisateur que l'opération est terminée.
- « End » s'affiche sur l'écran LED et l'appareil est en mode veille.
- Débranchez l'appareil et portez des gants (non fournis) si nécessaire pour retirer les aliments.

Conseils d'utilisation

Directives pour la préparation des aliments

- Pour une conservation sûre et hygiénique, lavez bien tous les aliments avant de les sécher.
- Ne traitez que les aliments non périssables, les imperfections doivent être éliminées généreusement.
- Les résultats de déshydratation sont plus uniformes si les aliments sont coupés en morceaux de la même taille.
- Pour réduire le temps de dessiccation, coupez les aliments en tranches ou en morceaux plus fins.
- Les aliments préparés doivent être déshydratés en continu. Ne pas interrompre le processus de déshydratation.

Temps de déshydratation approximatif et directives particulières de préparation des aliments

- Le temps nécessaire à la déshydratation dépend grandement du type d'aliments à sécher, de leur teneur en humidité, de la maturité, de l'épaisseur, du réglage de la température et de l'humidité de la chambre intérieure.

Stockage des aliments secs

- Laissez les aliments secs refroidir avant de les stocker. Assurez-vous également qu'ils sont absolument secs. Ceci est essentiel pour un stockage correct.
- Pour éviter toute détérioration, les aliments secs doivent être empêchés d'absorber l'humidité pendant le stockage. Par conséquent, les boîtes de stockage, les verres ou les sacs en plastique doivent être scellés hermétiquement. Le conditionnement sous vide serait la méthode de stockage appropriée.
- Les aliments déshydratés doivent être stockés dans un endroit sec, frais et propre pour garantir une longue durée de stockage.

Nettoyage et entretien

- **ATTENTION !** Débranchez toujours l'appareil de l'alimentation et refroidissez-le avant de le ranger, de le nettoyer et de l'entretenir.
- N'utilisez pas de jet d'eau ou de nettoyeur à vapeur pour le nettoyage et ne poussez pas l'appareil sous l'eau, car les pièces risquent d'être mouillées et un choc électrique pourrait en résulter.
- Si l'appareil n'est pas maintenu dans un bon état de propreté, cela peut nuire à sa durée de vie et entraîner une situation dangereuse.
- Les résidus alimentaires doivent être régulièrement nettoyés et retirés de l'appareil. Si l'appareil n'est pas nettoyé correctement, il réduira sa durée de vie et peut entraîner une situation dangereuse pendant l'utilisation.

Nettoyage

- Nettoyer la surface extérieure refroidie avec un chiffon ou une éponge légèrement humidifiée avec une solution de savon doux.
- Pour des raisons d'hygiène, l'appareil doit être nettoyé avant et après utilisation.
- Éviter tout contact avec l'eau des composants électriques.
- Nettoyer l'intérieur du récipient avec un détergent non abrasif et rincez à l'eau propre.
- Ne jamais immerger l'appareil dans de l'eau ou d'autres liquides.
- N'utilisez jamais d'agents nettoyants agressifs, d'éponges abrasives ou d'agents nettoyants contenant du chlore. N'utilisez pas de laine d'acier, d'ustensiles métalliques ou d'objets pointus ou pointus pour le nettoyage. N'utilisez pas d'essence ou de solvants !
- Aucune pièce n'est lavable au lave-vaisselle.

Pièces	Comment nettoyer	Remarque
Tous les accessoires tels que les racks, les supports de rack, etc.	<ul style="list-style-type: none"> • Faites tremper dans de l'eau chaude savonneuse pendant environ 10 à 20 minutes. • Rincer abondamment à l'eau courante. 	Séchez toutes les pièces enfin.
Surfaces extérieures en verre	<ul style="list-style-type: none"> • Essuyez avec un chiffon doux et un peu de détergent neutre. Assurez-vous qu'aucune eau ou humidité ne pénètre à l'intérieur de l'appareil. 	
Surfaces intérieures en verre	<ul style="list-style-type: none"> • Retirez tous les dépôts alimentaires. • Essuyez avec un chiffon doux et un peu de détergent doux. Assurez-vous qu'aucune eau ou humidité ne pénètre à l'intérieur de l'appareil. 	
Porte en verre		

Maintenance

- Vérifiez régulièrement le fonctionnement de l'appareil pour éviter les accidents graves.
- Si vous constatez que l'appareil ne fonctionne pas correctement ou qu'il y a un problème, arrêtez de l'utiliser, éteignez-le et contactez le fournisseur.
- Tous les travaux d'entretien, d'installation et de réparation doivent être effectués par des techniciens spécialisés et autorisés, ou recommandés par le fabricant.



Transport et stockage

- Avant de ranger l'appareil, assurez-vous toujours qu'il a été débranché de l'alimentation et complètement refroidi.
- Rangez l'appareil dans un endroit frais, propre et sec.
- Ne placez jamais d'objets lourds sur l'appareil, car cela pourrait l'endommager.
- Ne déplacez pas l'appareil lorsqu'il est en cours de fonctionnement. Débranchez l'appareil de l'alimentation électrique lorsque vous le déplacez et maintenez-le en bas.

Dépannage

Si l'appareil ne fonctionne pas correctement, consultez le tableau ci-dessous pour connaître la solution. Si vous ne parvenez toujours pas à résoudre le problème, veuillez contacter le fournisseur/prestataire de services.

Problème	Cause possible	Solution possible
L'interrupteur marche/arrêt ne s'allume pas en rouge	Pas d'alimentation	Vérifiez si la fiche est connectée à la prise de courant
	Défaut du commutateur	Contacter le fournisseur
La chambre ne se réchauffe pas	La résistance, le thermostat ou le ventilateur peut être défectueux	Contacter le fournisseur
La chambre est trop chaude	La résistance ou le thermostat peut être défectueux	Contacter le fournisseur
Le séchage prend trop de temps	Conditions humides	Placez l'appareil dans un environnement moins humide
	La résistance, le ventilateur ou le thermostat est défectueux	Contacter le fournisseur

Garantie

Tout défaut affectant le fonctionnement de l'appareil qui devient apparent dans l'année suivant l'achat sera réparé ou remplacé gratuitement à condition que l'appareil ait été utilisé et entretenu conformément aux instructions et qu'il n'ait pas été utilisé de manière abusive ou incorrecte de quelque manière que ce soit. Vos droits statutaires ne sont pas affectés. Si l'appareil est revendiqué sous garantie, indiquez où et quand il a été acheté et incluez une preuve d'achat (par ex., reçu). Conformément à notre politique de développement continu des produits, nous nous réservons le droit de modifier les spécifications du produit, de l'emballage et de la documentation sans préavis.

Mise au rebut et environnement



Lors de la mise hors service de l'appareil, le produit ne doit pas être mis au rebut avec d'autres déchets ménagers. Au lieu de cela, il est de votre responsabilité de jeter vos déchets en les remettant à un point de collecte désigné. Le non-respect de cette règle peut être sanctionné conformément aux réglementations applicables en matière d'élimination des déchets. La collecte et le recyclage séparés de vos déchets au moment de leur élimination contribueront à préserver les res-

sources naturelles et à garantir qu'ils sont recyclés d'une manière qui protège la santé humaine et l'environnement. Pour plus d'informations sur l'endroit où vous pouvez déposer vos déchets pour recyclage, veuillez contacter votre entreprise locale de collecte des déchets. Les fabricants et les importateurs ne sont pas responsables du recyclage, du traitement et de l'élimination écologique, que ce soit directement ou par le biais d'un système public.

ITALIANO

Gentile cliente,

Grazie per aver acquistato questo elettrodomestico HENDI. Prima di installare e utilizzare questo apparecchio per la prima volta, leggere attentamente il presente manuale d'uso, prestando particolare attenzione alle norme di sicurezza descritte di seguito.

Istruzioni di sicurezza

- Utilizzare l'apparecchiatura solo per lo scopo per cui è stata progettata, come descritto nel presente manuale.
- Il produttore non è responsabile per eventuali danni causati da un funzionamento errato e da un uso improprio.
-  **PERICOLO! RISCHIO DI SCOSSE ELETTRICHE!** Non tentare di riparare l'apparecchiatura da soli. Non immergere le parti elettriche dell'apparecchiatura in acqua o altri liquidi. Non tenere mai l'apparecchiatura sotto l'acqua corrente.
- **NON UTILIZZARE MAI UN APPARECCHIO DANNEGGIATO!** Controllare regolarmente che i collegamenti elettrici e il cavo non presentino danni. Se danneggiato, scollegare l'apparecchiatura dall'alimentazione. Eventuali riparazioni devono essere eseguite solo da un fornitore o da una persona qualificata per evitare pericoli o lesioni.
- **AVVERTENZA!** Quando si posiziona l'apparecchiatura, instradare il cavo di alimentazione in modo sicuro, se necessario, per evitare di tirare involontariamente, danneggiarsi, venire a contatto con la superficie di riscaldamento o causare un pericolo di inciampo.
- **AVVERTENZA!** Finché la spina è nella presa, l'apparecchiatura è collegata all'alimentazione.
- **AVVERTENZA!** Spegnerne SEMPRE l'apparecchiatura prima di scollegarla dall'alimentazione, dalla pulizia, dalla manutenzione o dalla conservazione.
- Collegare l'apparecchiatura solo a una presa elettrica con la tensione e la frequenza indicate sull'etichetta dell'apparecchiatura.
- Non toccare la spina/i collegamenti elettrici con le mani bagnate o umide.
- Tenere l'apparecchiatura e la spina/le connessioni elettriche lontane dall'acqua e da altri liquidi. Se l'apparecchiatura cade in acqua, rimuovere immediatamente i collegamenti dell'alimentazione. Non utilizzare l'apparecchiatura finché non è stata controllata da un tecnico certificato. La mancata osservanza di queste istruzioni causerà rischi potenzialmente letali.
- Collegare l'alimentatore a una presa elettrica facilmente accessibile in modo da poter scollegare immediatamente l'apparecchiatura in caso di emergenza.
- Assicurarsi che il cavo non entri in contatto con oggetti af-



filati o caldi e tenerlo lontano da fiamme libere. Non tirare mai il cavo di alimentazione per scollegarlo dalla presa, tirare sempre la spina.

- Non trasportare mai l'apparecchiatura per il cavo.
- Non tentare mai di aprire autonomamente l'alloggiamento dell'apparecchiatura.
- Non inserire oggetti nell'alloggiamento dell'apparecchiatura.
- Non lasciare mai l'apparecchiatura incustodita durante l'uso.
- Questo apparecchio deve essere utilizzato da personale qualificato in cucina del ristorante, mense o personale del bar, ecc.
- Questo apparecchio non deve essere utilizzato da persone con ridotte capacità fisiche, sensoriali o mentali o da persone che non hanno esperienza e conoscenza.
- Questo apparecchio non deve mai essere utilizzato dai bambini.
- Tenere l'apparecchiatura e i relativi collegamenti elettrici fuori dalla portata dei bambini.
- Non utilizzare mai accessori o altri dispositivi diversi da quelli forniti con l'apparecchiatura o raccomandati dal produttore. La mancata osservanza di questa indicazione potrebbe rappresentare un rischio per la sicurezza dell'utente e danneggiare l'apparecchiatura. Utilizzare solo parti e accessori originali.
- Non utilizzare l'apparecchiatura mediante un timer esterno o un sistema di controllo remoto.
- Non posizionare l'apparecchiatura su un oggetto riscaldante (benzina, elettrica, cucina a carbone, ecc.).
- Non coprire l'apparecchiatura in funzione.
- Non posizionare oggetti sopra l'apparecchiatura.
- Non utilizzare l'apparecchiatura in prossimità di fiamme libere, materiali esplosivi o infiammabili. Utilizzare sempre l'apparecchiatura su una superficie orizzontale, stabile, pulita, resistente al calore e asciutta.
- L'apparecchiatura non è adatta per l'installazione in un'area in cui è possibile utilizzare un getto d'acqua.
- Lasciare uno spazio di almeno 20 cm intorno all'apparecchiatura per la ventilazione durante l'uso.
- **AVVERTENZA!** Mantenere tutte le aperture di ventilazione dell'apparecchiatura libere da ostruzioni.

Istruzioni di sicurezza speciali

Questo apparecchio è destinato all'uso commerciale.

-  **ATTENZIONE! RISCHIO DI USTIONI! SUPERFICI CALDE!** La temperatura delle superfici accessibili è molto elevata durante l'uso. Toccare solo il pannello di controllo, le maniglie, gli interruttori, le manopole di controllo del timer o le manopole di controllo della temperatura.
- Se il cavo di alimentazione è danneggiato, deve essere sostituito dal produttore, dal suo agente di assistenza o da personale ugualmente qualificato per evitare rischi.
- Non installare l'apparecchio vicino a oggetti e apparecchi che potrebbero essere interessati da un campo magnetico, come ad esempio TV, radio, carte di credito e carte di credito.
- Non collocare prodotti pericolosi, come carburante, alcol, vernice, bombolette spray con propellente infiammabile, sostanze infiammabili o esplosive, ecc. all'interno o vicino all'apparecchiatura.
- Non sovraccaricare i ripiani interni. Il carico massimo si riferisce a "Specifichetecniche".

Uso previsto

- Questo apparecchio è destinato all'uso domestico e in applicazioni simili quali:
 - aree cucina del personale in negozi, uffici e altri ambienti di lavoro;
 - case agricole;
 - da clienti in hotel, motel e altri ambienti residenziali;
 - ambiente tipo bed and breakfast.
- L'apparecchiatura è progettata per asciugare alimenti appropriati come verdure, frutta, ecc. Qualsiasi altro utilizzo può causare danni all'apparecchiatura o lesioni personali.
- Il funzionamento dell'apparecchiatura per qualsiasi altro scopo deve essere considerato un uso improprio del dispositivo. L'utente sarà l'unico responsabile per l'uso improprio del dispositivo.

Installazione di messa a terra

Questa apparecchiatura è classificata come classe di **protezione I** e deve essere collegata a una messa a terra di protezione. La messa a terra riduce il rischio di scosse elettriche fornendo un filo di fuga per la corrente elettrica.

Questo apparecchio è dotato di un cavo di alimentazione con spina di messa a terra o di collegamenti elettrici con filo di messa a terra. I collegamenti devono essere installati e messi a terra correttamente.

Parti principali del prodotto

(Fig. 1 a pagina 3)

1. Alloggiamento in metallo
2. Griglia in acciaio inossidabile (x 10 per articolo 229026; x 6 per articolo 229033)
3. Porta
4. Impugnatura (x2)
5. Pannello di controllo
6. Fori di ventilazione
7. Barra magnetica (x2)
8. Piede (x4)
9. Rete (x1)
10. Cuscinetto inferiore (x1)

Nota: Il contenuto di questo manuale si applica a tutti gli elementi elencati, salvo diversamente specificato. L'aspetto può variare rispetto alle illustrazioni mostrate.

Pannello di controllo

(Fig. 2 a pagina 3)

- A. Pulsante ON/OFF
- B. Pulsante TEMP / TEMPO
- C. Display LED
- D. Aumentare l'impostazione (TEMP / TEMPO)
- E. Diminuire l'impostazione (TEMP / TEMPO)

Preparazione prima dell'uso

- Rimuovere tutte le confezioni protettive e l'involucro.
- Controllare che il dispositivo sia in buone condizioni e con tutti gli accessori. In caso di consegna incompleta o danneggiata, contattare immediatamente il fornitore. In questo caso, non utilizzare il dispositivo.
- Pulire gli accessori e l'apparecchiatura prima dell'uso (vedere ==> Pulizia e manutenzione).
- Assicurarsi che l'apparecchiatura sia completamente asciutta.



- Posizionare l'apparecchiatura su una superficie orizzontale, stabile e resistente al calore, sicura contro gli schizzi d'acqua.
- Conservare la confezione se si intende conservare l'apparecchiatura in futuro.
- Conservare il manuale utente per riferimento futuro.

NOTA! A causa dei residui di produzione, l'apparecchiatura può emettere un odore leggero durante i primi utilizzi. Ciò è normale e non indica alcun difetto o pericolo. Assicurarsi che l'apparecchiatura sia ben ventilata.

Nota: Dopo aver pulito l'apparecchiatura, deve essere accesa (vedere ==> Istruzioni di funzionamento) per circa 30 minuti con la temperatura impostata a 70 °C. Durante i primi cicli si è verificato un odore o fumo. Ciò è normale e non indica alcun difetto o pericolo. Assicurarsi che l'apparecchiatura sia ben ventilata.

Istruzioni operative

- Posizionare l'apparecchiatura su una superficie orizzontale, stabile, antiscivolo e resistente al calore.
- Posizionare gli alimenti in modo uniforme sui vassoi, assicurandosi che non si sovrappongano. Per una buona ventilazione all'interno dell'apparecchiatura, il 10% della superficie del vassoio deve essere priva di alimenti.
- Rimuovere i vassoi che non vengono utilizzati. È possibile utilizzare un totale di dieci vassoi contemporaneamente.
- Quando si inseriscono i vassoi, assicurarsi che siano allineati correttamente con la stessa scheda laterale. Quindi, chiudere saldamente lo sportello.
- Quindi, collegare la spina di alimentazione a una presa di alimentazione elettrica idonea e l'apparecchiatura è ora in modalità STANDBY. Viene emesso un segnale acustico e il pulsante ON/OFF si accende in blu e il display a LED viene visualizzato in bianco come "0000".
- Premere il pulsante ON / OFF per avviare il funzionamento; il display a LED mostrerà l'ora predefinita "10:00" (10 ore). Tutti i pulsanti sul pannello di controllo saranno illuminati in blu.

Impostazione dell'ora

- Ora è possibile premere il pulsante + o - per aumentare o diminuire il tempo di funzionamento. (Intervallo: 00:30 ~ 24:00, l'intervallo è di 30 minuti).
- Il tempo di impostazione verrà memorizzato automaticamente in pochi secondi.
- Quindi, l'apparecchiatura inizierà a funzionare e il tempo rimanente verrà visualizzato sul display a LED. La ventola sul lato posteriore dell'apparecchiatura inizierà la rotazione.

Impostazione della temperatura

- Premere una volta il tasto TEMP / TEMPO per controllare l'impostazione della temperatura; è anche possibile premere il tasto + o - per aumentare o diminuire l'impostazione della temperatura di funzionamento. (Temperatura predefinita: 70°C, intervallo: 35°C ~ 75°C, intervallo 5°C).
- La temperatura di impostazione verrà memorizzata automaticamente entro pochi secondi e tornerà a visualizzare il tempo rimanente sul display LED.
- Se si desidera controllare la temperatura impostata, premere una volta il tasto TEMP / TEMPO per visualizzare la temperatura impostata sul display LED.
- Durante il processo di funzionamento, è possibile controllare o modificare l'impostazione di tempo e temperatura premendo il pulsante TEMP / TEMPO. Quindi premere il tasto + o -

per aumentare o diminuire la temperatura e l'impostazione del tempo.

Passa alla modalità STANDBY

- Premere il pulsante ON/OFF per passare alla modalità STANDBY. Tutti i pulsanti si spengono tranne il pulsante ON/OFF. E il display LED sarà visualizzato come "0000" in bianco.

L'impostazione dell'ora finisce

- Quando il tempo di impostazione raggiunge le 00:00, gli elementi riscaldanti smettono di funzionare per primi. La ventola di raffreddamento continuerà a funzionare per circa 10 secondi e 20 volte il suono "bip" del cicalino sarà ascoltato per ricordare all'utente che l'operazione è terminata.
- Sul display a LED verrà visualizzato "End" e l'apparecchiatura è in modalità STANDBY.
- Scollegare l'apparecchiatura e indossare guanti (non inclusi) se necessario per estrarre il cibo.

Suggerimenti per l'uso

Linee guida per la preparazione degli alimenti

- Per motivi di conservazione sicura e igienica, lavare bene tutti gli alimenti prima di asciugarli.
- Elaborare solo alimenti non tamponati; eventuali macchie devono essere rimosse generosamente.
- I risultati della disidratazione sono più evidenti anche se il cibo viene tagliato in pezzi di grosso formato.
- Per ridurre il tempo di essiccazione, tagliare il cibo a fette o pezzi più sottili.
- Il cibo preparato deve essere essiccato in un processo continuo. Non interrompere il processo di disidratazione.

Tempo di disidratazione approssimativo e linee guida particolari per la preparazione degli alimenti

- Il tempo necessario per la disidratazione dipende notevolmente dal tipo di cibo da essiccare, dal loro contenuto di umidità, dalla maturità, dallo spessore, dall'impostazione della temperatura e dall'umidità della camera interna.

Conservazione di alimenti secchi

- Lasciare raffreddare bene il cibo essiccato prima di conservarlo. Assicurarsi inoltre che siano assolutamente asciutti. Questo è essenziale per un corretto stoccaggio.
- Per evitare il deterioramento, gli alimenti secchi devono essere prevenuti dall'assorbimento dell'umidità durante la conservazione. Pertanto, eventuali lattine, bicchieri o sacchetti di plastica devono essere sigillati a tenuta d'aria. Il confezionamento sottovuoto sarebbe il metodo di conservazione appropriato.
- Gli alimenti essiccati devono essere conservati in un luogo asciutto, fresco e pulito per garantire un lungo periodo di conservazione.

Pulizia e manutenzione

- **ATTENZIONE!** Scollegare sempre l'apparecchiatura dall'alimentazione e raffreddarla prima di riportarla, pulirla e sottoporla a manutenzione.
- Non utilizzare getti d'acqua o scovolino per la pulizia e non spingere l'apparecchiatura sotto l'acqua, in quanto le parti si bagnano e potrebbero verificarsi scosse elettriche.
- Se l'apparecchiatura non viene mantenuta in un buon stato di



pulizia, ciò può influire negativamente sulla durata dell'apparecchiatura e causare una situazione pericolosa.

- I residui di cibo devono essere regolarmente puliti e rimossi dall'apparecchiatura. Se l'apparecchiatura non viene pulita correttamente, ridurrà la sua durata e potrebbe causare condizioni pericolose durante l'uso.

Pulizia

- Pulire la superficie esterna raffreddata con un panno o una spugna leggermente inumidita con una soluzione detergente delicata.
- Per motivi di igiene, l'apparecchiatura deve essere pulita prima e dopo l'uso.
- Evitare che l'acqua entri in contatto con i componenti elettrici.
- Pulire l'interno del contenitore con un detergente non abrasivo e sciacquare con acqua pulita.
- Non immergere mai l'apparecchiatura in acqua o altri liquidi.
- Non utilizzare mai detersivi aggressivi, spugne abrasive o detersivi contenenti cloro. Non utilizzare lana d'acciaio, utensili metallici o oggetti appuntiti o appuntiti per la pulizia. Non utilizzare benzina o solventi!
- Nessuna parte può essere lavata in lavastoviglie.

Parti	Come pulire	Osservazione
Tutti gli accessori come rack, supporti per rack, ecc.	<ul style="list-style-type: none"> • Immergere in acqua tiepida e sapone per circa 10-20 minuti. • Sciacquare accuratamente sotto l'acqua corrente. 	Asciugare tutte le parti bene al termine.
Superfici esterne in vetro	<ul style="list-style-type: none"> • Pulire con un panno morbido e un detergente neutro. Assicurarsi che all'interno dell'apparecchiatura non penetri acqua o umidità. 	
Superfici interne in vetro	<ul style="list-style-type: none"> • Rimuovere eventuali depositi di cibo. 	
Porta in vetro	<ul style="list-style-type: none"> • Pulire con un panno morbido e un detergente delicato. Assicurarsi che all'interno dell'apparecchiatura non penetri acqua o umidità. 	

Manutenzione

- Controllare regolarmente il funzionamento dell'apparecchiatura per evitare gravi incidenti.
- Se si nota che l'apparecchiatura non funziona correttamente o che c'è un problema, smettere di usarla, spegnerla e contattare il fornitore.
- Tutti i lavori di manutenzione, installazione e riparazione devono essere eseguiti da tecnici specializzati e autorizzati o raccomandati dal produttore.

Trasporto e stoccaggio

- Prima della conservazione, assicurarsi sempre che l'apparecchiatura sia stata scollegata dall'alimentazione e completamente raffreddata.
- Conservare l'apparecchiatura in un luogo fresco, pulito e asciutto.
- Non posizionare mai oggetti pesanti sull'apparecchiatura, in quanto ciò potrebbe danneggiarla.
- Non spostare l'apparecchiatura mentre è in funzione. Scollegare l'apparecchiatura dall'alimentazione elettrica durante lo spostamento e tenerla in basso.

Risoluzione dei problemi

Se l'apparecchiatura non funziona correttamente, controllare la soluzione nella tabella seguente. Se il problema persiste, contattare il fornitore/fornitore di servizi.

Problema	Possibile causa	Possibile soluzione
L'interruttore On/Off non si accende di rosso	Nessuna alimentazione	Controllare che la spina sia collegata alla presa di corrente
	Difetto interruttore	Contattare il fornitore
La camera non si riscalda	Elemento riscaldante, termostato o ventola potrebbero essere difettosi	Contattare il fornitore
La camera è troppo calda	L'elemento riscaldante o il termostato potrebbero essere difettosi	Contattare il fornitore
L'asciugatura richiede troppo tempo	Condizioni umide	Collocare l'apparecchiatura in un ambiente meno umido
	Elemento riscaldante, ventola o termostato difettosi	Contattare il fornitore

Garanzia

Qualsiasi difetto che comprometta la funzionalità dell'apparecchiatura che diventi evidente entro un anno dall'acquisto sarà riparato mediante riparazione o sostituzione gratuita, a condizione che l'apparecchiatura sia stata utilizzata e sottoposta a manutenzione in conformità alle istruzioni e non sia stata in alcun modo abusata o utilizzata in modo improprio. I Suoi diritti legali non sono compromessi. Se l'apparecchiatura è richiesta in garanzia, indicare dove e quando è stata acquistata e includere la prova di acquisto (ad es. ricevuta).

In linea con la nostra politica di sviluppo continuo del prodotto, ci riserviamo il diritto di modificare le specifiche del prodotto, dell'imballaggio e della documentazione senza preavviso.

Smaltimento e ambiente

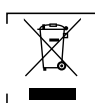

Durante lo smantellamento dell'apparecchiatura, il prodotto non deve essere smaltito con altri rifiuti domestici. Al contrario, è responsabilità dell'utente smaltire le apparecchiature di scarto consegnandole a un punto di raccolta designato. La mancata osservanza di questa regola può essere penalizzata in conformità con le normative applicabili sullo smaltimento dei rifiuti. La raccolta e il riciclaggio separati delle apparecchiature di scarto al momento dello smaltimento contribuiranno a preservare le risorse naturali e a garantire che vengano riciclate in modo da proteggere la salute umana e l'ambiente.

Per ulteriori informazioni su dove è possibile depositare i rifiuti per il riciclaggio, contattare la società locale di raccolta rifiuti. I produttori e gli importatori non si assumono alcuna responsabilità per il riciclaggio, il trattamento e lo smaltimento ecologico, né direttamente né tramite un sistema pubblico.



Stimate client,

Vă mulțumim pentru achiziționarea acestui aparat electrocasnic HENDI. Citiți cu atenție acest manual de utilizare, acordând o atenție deosebită reglementărilor de siguranță evidențiate mai jos, înainte de a instala și utiliza acest aparat pentru prima dată.

Instrucțiuni de siguranță

- Utilizați aparatul numai în scopul pentru care a fost conceput, conform descrierii din acest manual.
- Producătorul nu este răspunzător pentru nicio daună cauzată de funcționarea incorectă și utilizarea necorespunzătoare.
-  **PERICOL! RISC DE ELECTROCUTARE!** Nu încercați să reparați aparatul singur. Nu scufundați componentele electrice ale aparatului în apă sau în alte lichide. Nu țineți niciodată aparatul sub jet de apă.
- **NU UTILIZAȚI NICIODATĂ UN APARAT DETERIORAT!** Verificați periodic conexiunile electrice și cablul pentru a depista eventualele deteriorări. Dacă este deteriorat, deconectați aparatul de la sursa de alimentare. Orice reparații trebuie efectuate numai de către un furnizor sau o persoană calificată pentru a evita pericolul sau vătămarea.
- **AVERTISMENT!** Când poziționați aparatul, direcționați cablul de alimentare în siguranță, dacă este necesar, pentru a evita tragerea accidentală, deteriorarea, contactul cu suprafața de încălzire sau riscul de împiedicare.
- **AVERTISMENT!** Atât timp cât ștecherul este în priză, aparatul este conectat la sursa de alimentare.
- **AVERTISMENT!** Opriți ÎNTOTDEAUNA aparatul înainte de a-l deconecta de la sursa de alimentare, curățare, întreținere sau depozitare.
- Conectați aparatul la o priză electrică numai cu tensiunea și frecvența menționată pe eticheta aparatului.
- Nu atingeți ștecherul/conexiunile electrice cu mâinile umede sau umede.
- Țineți aparatul și ștecherul/conexiunile la distanță de apă și alte lichide. Dacă aparatul cade în apă, scoateți imediat conexiunile sursei de alimentare. Nu utilizați aparatul până când nu a fost verificat de un tehnician certificat. Nerespectarea acestor instrucțiuni va cauza riscuri care pun viața în pericol.
- Conectați sursa de alimentare la o priză electrică ușor accesibilă, astfel încât să puteți deconecta imediat aparatul în caz de urgență.
- Asigurați-vă că cablul nu intră în contact cu obiecte ascuțite sau fierbinți și țineți-l la distanță de foc deschis. Nu trageți niciodată de cablul de alimentare pentru a-l scoate din priză, trageți întotdeauna de fișă.
- Nu transportați niciodată aparatul de cablu.
- Nu încercați niciodată să deschideți singur carcasa aparatului.
- Nu introduceți obiecte în carcasa aparatului.
- Nu lăsați niciodată aparatul nesupravegheat în timpul utilizării.
- Acest aparat trebuie utilizat de personal instruit în bucătăria restaurantului, cantinelor sau barului etc.
- Acest aparat nu trebuie utilizat de persoane cu capacități fizice, senzoriale sau mentale reduse sau de persoane care nu au experiență și cunoștințe suficiente.
- Acest aparat nu trebuie utilizat de copii în niciun caz.
- Nu lăsați aparatul și conexiunile sale electrice la îndemâna

copiilor.

- Nu utilizați niciodată accesorii sau alte dispozitive suplimentare în afară de cele furnizate împreună cu aparatul sau recomandate de producător. Nerespectarea acestei instrucțiuni poate reprezenta un risc pentru utilizator și poate deteriora aparatul. Utilizați numai piese și accesorii originale.
- Nu utilizați acest aparat cu ajutorul unui cronometru extern sau al unui sistem de telecomandă.
- Nu așezați aparatul pe un obiect de încălzire (benzină, electrică, aragaz cu cărbune etc.).
- Nu acoperiți aparatul în timpul funcționării.
- Nu așezați obiecte pe aparat.
- Nu utilizați aparatul în apropierea flăcărilor deschise, a materialelor explozive sau inflamabile. Utilizați întotdeauna aparatul pe o suprafață orizontală, stabilă, curată, rezistentă la căldură și uscată.
- Aparatul nu poate fi instalat într-o zonă în care poate fi utilizat un jet de apă.
- Lăsați un spațiu de cel puțin 20 cm în jurul aparatului pentru ventilare în timpul utilizării.
- **AVERTISMENT!** Păstrați toate orificiile de ventilație de pe aparat ferite de obstrucții.

Instrucțiuni speciale privind siguranța

- Acest aparat este destinat utilizării comerciale.
-  **PRECAUȚIE! RISC DE ARSURI! SUPRAFEȚE FIERBINȚI!** Temperatura suprafețelor accesibile este foarte ridicată în timpul utilizării. Atingeți numai panoul de comandă, mânerul, comutatoarele, butoanele de comandă a cronometrului sau butoanele de comandă a temperaturii.
- În cazul în care cablul de alimentare este deteriorat, acesta trebuie înlocuit de producător, de agentul său de service sau de persoane cu o calificare similară pentru a evita orice pericol.
- Nu instalați aparatul lângă obiecte și aparate care pot fi afectate de un câmp magnetic, cum ar fi, de exemplu, televizoare, radiouri, carduri bancare și carduri de credit.
- Nu puneți în interiorul sau în apropierea aparatului niciun produs periculos, cum ar fi combustibil, alcool, vopsea, aerosoli cu un propulsor inflamabil, substanțe inflamabile sau explozive etc.
- Nu supraîncărcați rafturile interioare. Sarcina maximă se referă la „Specificățiile tehnice”.

Domeniu de utilizare

- Acest aparat este destinat utilizării în aplicații casnice și similare, cum ar fi:
 - zonele de bucătărie pentru personal din magazine, birouri și alte medii de lucru;
 - casele de ferme;
 - de către clienții din hoteluri, moteluri și alte medii de tip rezidențial;
 - medii de tip pat și mic dejun.
- Aparatul este conceput pentru a usca alimentele adecvate, cum ar fi legumele, fructele etc. Orice altă utilizare poate duce la deteriorarea aparatului sau la vătămarea corporală.
- Utilizarea aparatului în orice alt scop va fi considerată o utilizare incorectă a dispozitivului. Utilizatorul va fi singurul responsabil pentru utilizarea necorespunzătoare a dispozitivului.



Instalarea împământării

Acest aparat este clasificat ca fiind din clasa de protecție I și trebuie conectat la o împământare de protecție. Împământarea reduce riscul de electrocutare prin asigurarea unui fir de evacuare pentru curentul electric.

Acest aparat este dotat cu un cablu de alimentare cu ștecăr cu împământare sau conexiuni electrice cu cablu de împământare. Conexiunile trebuie instalate și împământate corespunzător.

Principalele componente ale produsului

(Fig. 1 la pagina 3)

1. Carcasă metalică
2. Grilă din oțel inoxidabil (x 10 pentru articolul 229026; x 6 pentru articolul 229033)
3. Ușă
4. Mâner (x2)
5. Panou de comandă
6. Orificii de ventilație
7. Bară magnetică (x2)
8. Picior (x4)
9. Plasă (x1)
10. Disc inferior (x1)

Observație: Conținutul acestui manual se aplică tuturor articolelor listate, cu excepția cazului în care se specifică altfel. Aspectul poate varia față de ilustrațiile prezentate.

Panou de comandă

(Fig. 2 la pagina 3)

- A. Buton PORNIT / OPRIT
- B. Buton TEMP / TIMP
- C. Afișaj LED
- D. Creșterea setării (TEMP / TIMP)
- E. Reduceți setarea (TEMP / TIMP)

Pregătirea înainte de utilizare

- Îndepărtați toate ambalajele și ambalajele de protecție.
- Verificați dacă dispozitivul este în stare bună și dacă are toate accesoriile. În cazul unei livrări incomplete sau deteriorate, vă rugăm să contactați imediat furnizorul. În acest caz, nu utilizați dispozitivul.
- Curățați accesoriile și aparatul înainte de utilizare (consultați ==> Curățare și întreținere).
- Asigurați-vă că aparatul este complet uscat.
- Puneți aparatul pe o suprafață orizontală, stabilă și rezistentă la căldură, care este sigură împotriva stropirii cu apă.
- Păstrați ambalajul dacă intenționați să depozitați aparatul în viitor.
- Păstrați manualul utilizatorului pentru consultare ulterioară.

NOTĂ! Din cauza reziduurilor rezultate din fabricație, aparatul poate emite un miros ușor în timpul primelor câteva utilizări. Acest lucru este normal și nu indică niciun defect sau pericol. Asigurați-vă că aparatul este bine aerisit.

Notă: După curățarea aparatului, acesta trebuie PORNIT (consultați ==> Instrucțiuni de utilizare) timp de aproximativ 30 de minute cu temperatura setată la 70°C. Există un anumit miros sau fum degajat în timpul primelor câteva cicluri. Acest lucru este normal și nu indică niciun defect sau pericol. Asigurați-vă că aparatul este bine aerisit.

Instrucțiuni de utilizare

- Puneți aparatul pe o suprafață orizontală, stabilă, care nu alunecă și rezistentă la căldură.
- Poziționați alimentele uniform pe tăvi, asigurându-vă că acestea nu se suprapun. Pentru a avea o bună ventilație în interiorul aparatului, 10% din suprafața tăvii nu trebuie să conțină alimente.
- Îndepărtați tăvile care nu sunt utilizate. Pot fi utilizate în total zece tăvi în același timp.
- La introducerea tăvilor, asigurați-vă că acestea sunt aliniate corect cu aceeași placă laterală. Apoi, închideți ușa ferm.
- Apoi, conectați ștecherul la o priză electrică adecvată și aparatul este acum în modul STANDBY. Se aude un semnal sonor, iar butonul PORNIT/OPRIT se va aprinde în albastru, iar afișajul LED va fi afișat cu „0000” în alb.
- Apăsăți butonul PORNIT / OPRIT pentru a porni funcționarea, afișajul LED va indica ora implicită „10:00” (10 ore). Toate butoanele de pe panoul de comandă se vor aprinde în albastru.

Setare timp

- Acum, puteți apăsa butonul + sau - pentru a mări sau micșora durata de funcționare. (Interval: 00:30 - 24:00, intervalul este de 30 de minute).
- Durata setată va fi memorată automat în câteva secunde.
- Apoi, aparatul va începe să funcționeze și timpul rămas va fi indicat pe afișajul LED. Ventilatorul din partea din spate a aparatului va începe să se rotească.

Setarea temperaturii

- Apăsăți o dată butonul TEMP / TIMP pentru a verifica setarea de temperatură, puteți, de asemenea, să apăsați butonul + sau - pentru a mări sau micșora setarea de temperatură a funcționării. (Temperatură implicită: 70°C, interval: 35°C - 75°C, intervalul este 5°C).
- Temperatura setată va fi memorată automat în câteva secunde și va reveni pentru a fișă timpul rămas pe afișajul LED.
- Dacă doriți să verificați temperatura care a fost setată, apăsați butonul TEMP / TIMP o dată, iar temperatura setată va fi indicată pe afișajul LED.
- În timpul procesului de operare, puteți verifica sau modifica setarea de timp și temperatură prin apăsarea butonului TEMP / TIMP. Apoi apăsați butonul + sau - pentru a mări sau micșora setarea de temperatură și timp.

Comutare la modul STANDBY

- Apăsăți butonul PORNIT / OPRIT pentru a porni modul STANDBY. Toate butoanele se vor stinge, cu excepția butonului PORNIT / OPRIT. Iar afișajul LED va fi afișat cu „0000” în alb.

Setarea orei s-a încheiat

- Când timpul de setare scade la 00:00, elementele de încălzire nu mai funcționează primul. Ventilatorul de răcire va continua să funcționeze timp de aproximativ 10 secunde și se va auzi un semnal sonor de 20 de ori emis de sonerie pentru a reaminti utilizatorului că operațiunea s-a terminat.
- „Sfârșit” va fi afișat pe afișajul LED și aparatul este în modul STANDBY.
- Scoateți aparatul din priză și purtați mănuși (nu sunt incluse) dacă este necesar pentru a scoate alimentele.



Sfaturi de funcționare

Instrucțiuni pentru prepararea alimentelor

- Din motive de conservare sigură și igienică, spălați bine toate alimentele înainte de uscare.
- Prelucrați numai alimente neperisate, orice pete trebuie îndepărtate cu generozitate.
- Rezultatele deshidratării sunt mai bune chiar dacă alimentele sunt tăiate în bucăți de aproximativ aceeași dimensiune.
- Pentru a reduce timpul de deshidratare, tăiați alimentele în felii sau bucăți mai subțiri.
- Alimentele preparate trebuie uscate într-un proces continuu. Nu întrerupeți procesul de deshidratare.

Temp de deshidratare aproximativ și indicații specifice pentru prepararea alimentelor

- Timpul necesar pentru deshidratare depinde în mare măsură de tipul de alimente care urmează să fie uscate, de conținutul lor de umiditate, de gradul de coacere, de grosimea, de setarea temperaturii și de umiditatea din interiorul camerei.

Depozitarea alimentelor uscate

- Lăsați alimentele uscate să se răcească bine înainte de depozitare. De asemenea, asigurați-vă că sunt complet uscate. Acest lucru este esențial pentru depozitarea corespunzătoare.
- Pentru a preveni deteriorarea, alimentele uscate nu trebuie să absoarbă umiditatea în timpul depozitării. Prin urmare, orice forme de depozitare, pahare sau pungi de plastic trebuie etanșe. Ambalajul în vid ar fi metoda de depozitare adecvată.
- Alimentele uscate trebuie depozitate într-o zonă uscată, rece și curată pentru a asigura o durată lungă de depozitare.

Curățare și întreținere

- **ATENȚIE!** Deconectați întotdeauna aparatul de la sursa de alimentare și răciți-l înainte de depozitare, curățare și întreținere.
- Nu folosiți jet de apă sau un dispozitiv de curățare cu aburi pentru curățare și nu împingeți aparatul sub apă, deoarece componentele se vor uda și se pot produce șocuri electrice.
- Dacă aparatul nu este menținut curat, acest lucru poate afecta negativ durata de viață a aparatului și poate duce la o situație periculoasă.
- Reziduurile alimentare trebuie curățate regulat și scoase din aparat. Dacă aparatul nu este curățat corespunzător, durata sa de viață va fi redusă și poate duce la o stare periculoasă în timpul utilizării.

Curățare

- Curățați suprafața exterioară răcită cu o lavetă sau un burete ușor umezit cu o soluție slabă de săpun.
- Din motive de igienă, aparatul trebuie curățat înainte și după utilizare.
- Evitați contactul cu apa al componentelor electrice.
- Curățați interiorul recipientului cu un detergent neabraziv și clătiți cu apă curată.
- Nu scufundați niciodată aparatul în apă sau alte lichide.
- Nu utilizați niciodată agenți de curățare agresivi, bureți abrazivi sau agenți de curățare care conțin clor. Nu utilizați bureți de sârmă, ustensile metalice sau orice obiecte ascuțite sau tăioase pentru curățare. Nu utilizați benzină sau solvenți!
- Nicio piesă nu poate fi spălată în mașina de spălat vase.

Piese	Cum se curăță	Observație
Toate accesoriile, cum ar fi rastelurile, suporturile pentru rasteluri etc.	<ul style="list-style-type: none">• Înmuiați în apă caldă cu săpun timp de aproximativ 10 până la 20 de minute.• Clătiți bine sub jet de apă.	Uscați bine toate piesele în cele din urmă.
Suprafețe externe din sticlă	<ul style="list-style-type: none">• Ștergeți cu o lavetă moale și puțin detergent neutru. Asigurați-vă că nu pătrunde apă sau umezeală în interiorul aparatului.	
Suprafețe interioare din sticlă	<ul style="list-style-type: none">• Îndepărtați toate depunerile de alimente.• Ștergeți cu o lavetă moale și un detergent ușor. Asigurați-vă că nu pătrunde apă sau umezeală în interiorul aparatului.	
Ușă de sticlă		

Întreținere

- Verificați regulat funcționarea aparatului pentru a preveni accidentele grave.
- Dacă vedeți că aparatul nu funcționează corespunzător sau că există o problemă, opriți-l și contactați furnizorul.
- Toate lucrările de întreținere, instalare și reparații trebuie efectuate de tehnicieni specializați și autorizați sau recomandate de producător.

Transport și depozitare

- Înainte de depozitare, asigurați-vă întotdeauna că aparatul a fost deconectat de la sursa de alimentare și s-a răcit complet.
- Depozitați aparatul într-un loc răcoros, curat și uscat.
- Nu puneți niciodată obiecte grele pe aparat, deoarece acesta se poate deteriora.
- Nu mutați aparatul în timp ce acesta este în funcțiune. Deconectați aparatul de la sursa de alimentare când îl mutați și țineți-l în partea de jos.



Depanare

Dacă aparatul nu funcționează corespunzător, verificați tabelul de mai jos pentru soluție. Dacă în continuare nu puteți rezolva problema, vă rugăm să contactați furnizorul/furnizorul de servicii.

Problemă	Cauză posibilă	Soluție posibilă
Comutatorul de pornire/ oprire nu luminează cu roșu	Nu există alimentare	Verificați dacă ștecherul este conectat la priză
	Defecțiune de comutare	Contactați furnizorul
Camera nu se încălzește	Elementul de încălzire, termostatul sau ventilatorul ar putea fi defect	Contactați furnizorul
Camera este prea caldă	Elementul de încălzire sau termostatul ar putea fi defect	Contactați furnizorul
Uscarea durează prea mult	Condiții umede	Puneți aparatul într-un mediu mai puțin umed
	Elementul de încălzire, ventilatorul sau termostatul sunt defecte	Contactați furnizorul

Garanție

Orice defect care afectează funcționalitatea aparatului care devine evident în termen de un an de la achiziție va fi reparat prin reparații gratuite sau înlocuire, cu condiția ca aparatul să fi fost utilizat și întreținut în conformitate cu instrucțiunile și să nu fi fost abuzat sau utilizat necorespunzător în niciun fel. Drepturile dvs. legale nu sunt afectate. Dacă aparatul este revendicat în garanție, specificați unde și când a fost achiziționat și includeți dovada achiziționării (de ex. chitanță). În informațiile cu politica noastră de dezvoltare continuă a produselor, ne rezervăm dreptul de a modifica fără preaviz produsul, ambalajul și specificațiile documentației.

Aruncați și protejați mediul înconjurător



La scoaterea din uz a aparatului, produsul nu trebuie eliminat împreună cu alte deșeuri menajere. În schimb, este responsabilitatea dvs. să eliminați deșeurile de echipamente prin predarea acestora la un punct de colectare desemnat. Nerespectarea acestei reguli poate fi penalizată în conformitate cu regulamentele aplicabile privind eliminarea deșeurilor. Colectarea și reciclarea separată a deșeurilor dvs. de echipamente la momentul eliminării și ajută la conservarea resurselor naturale și asigura reciclarea acestora într-o manieră care protejează sănătatea umană și mediul înconjurător. Pentru mai multe informații despre locul în care vă puteți lăsa deșeurile pentru reciclare, vă rugăm să contactați compania locală de colectare a deșeurilor. Producătorii și importatorii nu își asumă responsabilitatea pentru reciclarea, tratarea și eliminarea ecologică, fie direct, fie printr-un sistem public.

Αγαπητέ πελάτη,

Σας ευχαριστούμε που αγοράσατε αυτή τη συσκευή HENDI. Διαβάστε προσεκτικά αυτό το εγχειρίδιο χρήστη, δίνοντας ιδιαίτερη προσοχή στους κανονισμούς ασφαλείας που περιγράφονται παρακάτω, πριν από την πρώτη εγκατάσταση και χρήση αυτής της συσκευής.

Οδηγίες ασφαλείας

- Χρησιμοποιείτε τη συσκευή μόνο για τον προβλεπόμενο σκοπό για τον οποίο σχεδιάστηκε, όπως περιγράφεται στο παρόν εγχειρίδιο.
- Ο κατασκευαστής δεν φέρει ευθύνη για τυχόν ζημιές που προκλήθηκαν από εσφαλμένη λειτουργία και ακατάλληλη χρήση.
-  **ΚΙΝΔΥΝΟΣ! ΚΙΝΔΥΝΟΣ ΗΛΕΚΤΡΟΠΛΗΞΙΑΣ!** Μην επιχειρήσετε να επισκευάσετε τη συσκευή μόνοι σας. Μην εμβαπτιζετε τα ηλεκτρικά μέρη της συσκευής σε νερό ή άλλα υγρά. Μην κρατάτε ποτέ τη συσκευή κάτω από τρεχούμενο νερό.
- ΜΗ ΧΡΗΣΙΜΟΠΟΙΕΙΤΕ ΠΟΤΕ ΣΥΣΚΕΥΗ ΠΟΥ ΈΧΕΙ ΥΠΟΣΤΕΙ ΖΗΜΙΑ!** Ελέγχετε τακτικά τις ηλεκτρικές συνδέσεις και το καλώδιο για τυχόν ζημιές. Σε περίπτωση ζημιάς, αποσυνδέστε τη συσκευή από την παροχή ρεύματος. Οποιοσδήποτε επισκευές πρέπει να πραγματοποιούνται μόνο από προμηθευτή ή εξειδικευμένο άτομο για την αποφυγή κινδύνου ή τραυματισμού.
- ΠΡΟΕΙΔΟΠΟΙΗΣΗ!** Κατά την τοποθέτηση της συσκευής, δρομολογήστε το καλώδιο ρεύματος με ασφάλεια, εάν είναι απαραίτητο, για να αποφύγετε τυχόν ακούσιο τράβηγμα, ζημιά, επαφή με την επιφάνεια θέρμανσης ή κίνδυνο παραπατήματος.
- ΠΡΟΕΙΔΟΠΟΙΗΣΗ!** Εφόσον το φις είναι στην priză, η συσκευή είναι συνδεδεμένη στην παροχή ρεύματος.
- ΠΡΟΕΙΔΟΠΟΙΗΣΗ!** Ανεργτοποιείτε ΠΑΝΤΟΤΕ τη συσκευή πριν από την αποσύνδεση από την παροχή ρεύματος, τον καθαρισμό, τη συντήρηση ή την αποθήκευση.
- Συνδέστε τη συσκευή μόνο σε priză με την τάση και τη συχνότητα που αναφέρονται στην ετικέτα της συσκευής.
- Μην αγγίζετε το φις/τις ηλεκτρικές συνδέσεις με βρεγμένα ή υγρά χέρια.
- Διατρέπει τη συσκευή και το φις/τις ηλεκτρικές συνδέσεις μακριά από νερό και άλλα υγρά. Εάν η συσκευή πέσει σε νερό, αφαιρέστε αμέσως τις συνδέσεις τροφοδοσίας. Μην χρησιμοποιείτε τη συσκευή μέχρι να ελεγχθεί από πιστοποιημένο τεχνικό. Η μη τήρηση αυτών των οδηγιών θα προκαλέσει κινδύνους απειλητικούς για τη ζωή.
- Συνδέστε το τροφοδοτικό σε μια εύκολα προσβάσιμη priză, ώστε να μπορείτε να αποσυνδέσετε τη συσκευή αμέσως σε περίπτωση έκτακτης ανάγκης.
- Βεβαιωθείτε ότι το καλώδιο δεν έρχεται σε επαφή με αιχμηρά ή ζεστά αντικείμενα και φυλάξτε το μακριά από ανοικτή φωτιά. Μην τραβάτε ποτέ το καλώδιο ρεύματος για να το αποσυνδέσετε από την priză, αλλά να τραβάτε πάντα το φις.
- Μην μεταφέρετε ποτέ τη συσκευή από το καλώδιό της.
- Μην προσπαθήσετε ποτέ να ανοίξετε μόνοι σας το περίβλημα της συσκευής.
- Μην εισάγετε αντικείμενα στο περίβλημα της συσκευής.
- Μην αφήνετε ποτέ τη συσκευή χωρίς επίβλεψη κατά τη διάρκεια της χρήσης.
- Ο χειρισμός της συσκευής αυτής πρέπει να γίνεται από εκπαιδευμένο προσωπικό στην κουζίνα του εστιατορίου, σε καντίνες ή σε μπαρ κ.λπ.
- Η συσκευή αυτή δεν πρέπει να χρησιμοποιείται από άτομα με



μειωμένες σωματικές, αισθητηριακές ή πνευματικές ικανότητες ή άτομα με έλλειψη εμπειρίας και γνώσης.

- Η συσκευή αυτή δεν πρέπει σε καμία περίπτωση να χρησιμοποιείται από παιδιά.
- Διατηρείτε τη συσκευή και τις ηλεκτρικές της συνδέσεις μακριά από παιδιά.
- Μην χρησιμοποιείτε ποτέ εξαρτήματα ή πρόσθετες συσκευές εκτός από αυτές που παρέχονται με τη συσκευή ή συνιστώνται από τον κατασκευαστή. Διαφορετικά, μπορεί να υπάρξει κίνδυνος για την ασφάλεια του χρήστη να προκληθεί ζημιά στη συσκευή. Χρησιμοποιείτε μόνο γνήσια εξαρτήματα και παρελκόμενα.
- Μην χρησιμοποιείτε αυτή τη συσκευή με εξωτερικό χρονοδιακόπτη ή σύστημα τηλεχειρισμού.
- Μην τοποθετείτε τη συσκευή πάνω σε θερμαντικό αντικείμενο (βενζινοκίνητο, ηλεκτρικό, κάρβουνο κ.λπ.).
- Μην καλύπτετε τη συσκευή σε λειτουργία.
- Μην τοποθετείτε αντικείμενα επάνω στη συσκευή.
- Μην χρησιμοποιείτε τη συσκευή κοντά σε γυμνές φλόγες, εκρηκτικά ή εύφλεκτα υλικά. Να χειρίζεστε πάντα τη συσκευή σε οριζόντια, σταθερή, καθαρή, ανθεκτική στη θερμότητα και στεγνή επιφάνεια.
- Η συσκευή δεν είναι κατάλληλη για εγκατάσταση σε χώρο όπου μπορεί να χρησιμοποιηθεί πίδακας νερού.
- Αφήστε χώρο τουλάχιστον 20 cm γύρω από τη συσκευή για εξαερισμό κατά τη χρήση.
- **ΠΡΟΕΙΔΟΠΟΙΗΣΗ!** Διατηρείτε όλα τα ανοίγματα εξαερισμού στη συσκευή ελεύθερα από εμπόδια.

Ειδικές οδηγίες ασφαλείας

- Αυτή η συσκευή προορίζεται για εμπορική χρήση.
-  **ΠΡΟΣΟΧΗ! ΚΙΝΔΥΝΟΣ ΕΓΚΑΥΜΑΤΩΝ! ΘΕΡΜΕΣ ΕΠΙΦΑΝΕΙΕΣ!** Η θερμοκρασία των προσβάσιμων επιφανειών είναι πολύ υψηλή κατά τη χρήση. Αγγίξτε μόνο τον πίνακα ελέγχου, τις λαβές, τους διακόπτες, τους χρονοδιακόπτες ή τους διακόπτες θερμοκρασίας.
- Εάν το καλώδιο τροφοδοσίας έχει υποστεί ζημιά, θα πρέπει να αντικατασταθεί από τον κατασκευαστή, τον αντιπρόσωπο σέρβις ή από κατάλληλα καταρισμένα άτομα, προκειμένου να αποφευχθεί τυχόν κίνδυνος.
- Μην εγκαθιστάτε τη συσκευή κοντά σε αντικείμενα και συσκευές που μπορεί να επηρεάζονται από μαγνητικό πεδίο, όπως τηλεοράσεις, ραδιόφωνα, τραπεζικές κάρτες και πιστωτικές κάρτες.
- Μην τοποθετείτε επικίνδυνα προϊόντα, όπως καύσιμα, οινόπνευμα, χρώματα, φυάλες αεροζόλ με εύφλεκτο προωθητικό, εύφλεκτες ή εκρηκτικές ουσίες κ.λπ. μέσα ή κοντά στη συσκευή.
- Μην υπερφορτώνετε τα εσωτερικά ράφια. Το μέγιστο φορτίο αναφέρεται στις «Τεχνικές προδιαγραφές».

Προβλεπόμενη χρήση

- Αυτή η συσκευή προορίζεται για οικιακή χρήση και παρόμοιες εφαρμογές, όπως:
 - χώροι κουζίνας προσωπικού σε καταστήματα, γραφεία και άλλα εργασιακά περιβάλλοντα,
 - αγροτικές κατοικίες,
 - από πελάτες σε ξενοδοχεία, μοτέλ και άλλα περιβάλλοντα κατοικιών,
 - περιβάλλον τύπου κρεβατιού και πρωινού.
- Η συσκευή έχει σχεδιαστεί για το στέγνωμα κατάλληλων τρο-

φίμων όπως λαχανικά, φρούτα κ.λπ. Οποιαδήποτε άλλη χρήση μπορεί να προκαλέσει ζημιά στη συσκευή ή τραυματισμό.

- Η λειτουργία της συσκευής για οποιονδήποτε άλλο σκοπό θα πρέπει να θεωρείται εσφαλμένη χρήση της συσκευής. Ο χρήστης θα είναι αποκλειστικά υπεύθυνος για την ακατάλληλη χρήση της συσκευής.

Εγκατάσταση γείωσης

Αυτή η συσκευή έχει ταξινομηθεί ως κατηγορίας **προστασίας Ι** και πρέπει να συνδεθεί σε προστατευτική γείωση. Η γείωση μειώνει τον κίνδυνο ηλεκτροπληξίας παρέχοντας ένα καλώδιο διαφυγής για το ηλεκτρικό ρεύμα.

Αυτή η συσκευή διαθέτει καλώδιο ρεύματος με βύσμα γείωσης ή ηλεκτρικές συνδέσεις με καλώδιο γείωσης. Οι συνδέσεις πρέπει να είναι σωστά εγκατεστημένες και γειωμένες.

Κύρια μέρη του προϊόντος

(Εικ. 1 στη σελίδα 3)

1. Μεταλλικό περίβλημα
2. Πλέγμα από ανοξείδωτο χάλυβα (x 10 για το στοιχείο 229026, x 6 για το στοιχείο 229033)
3. Πόρτα
4. Λαβή (x2)
5. Πίνακας ελέγχου
6. Οπές αερισμού
7. Μαγνητική ράβδος (x2)
8. Πόδι (x4)
9. Πλέγμα (x1)
10. Κάτω επίθεμα (x1)

Παρατήρηση: Το περιεχόμενο αυτού του εγχειριδίου ισχύει για όλα τα στοιχεία που αναφέρονται, εκτός εάν ορίζεται διαφορετικά. Η εμφάνιση μπορεί να διαφέρει από τις εικόνες που εμφανίζονται.

Πίνακας ελέγχου

(Εικ. 2 στη σελίδα 3)

- A. Κομπι ON / OFF
- B. Κομπι ΘΕΡΜΟΚΡΑΣΙΑ / ΩΡΑ
- C. Οθόν LED
- D. Αύξηση ρύθμισης (ΘΕΡΜΟΚΡΑΣΙΑ / ΩΡΑ)
- E. Μείωση ρύθμισης (ΘΕΡΜΟΚΡΑΣΙΑ / ΩΡΑ)

Προετοιμασία πριν από τη χρήση

- Αφαιρέστε όλη την προστατευτική συσκευασία και το περιτύλιγμα.
- Ελέγξτε ότι η συσκευή είναι σε καλή κατάσταση και με όλα τα παρελκόμενα. Σε περίπτωση ατελούς ή κατεστραμμένης παράδοσης, επικοινωνήστε αμέσως με τον προμηθευτή. Σε αυτή την περίπτωση, μη χρησιμοποιήσετε τη συσκευή.
- Καθαρίστε τα εξαρτήματα και τη συσκευή πριν από τη χρήση (Βλ. ==> Καθαρισμός και συντήρηση).
- Βεβαιωθείτε ότι η συσκευή είναι εντελώς στεγνή.
- Τοποθετήστε τη συσκευή σε οριζόντια, σταθερή και ανθεκτική στη θερμότητα επιφάνεια, η οποία είναι ασφαλής για πισυλισματα νερού.
- Φυλάξτε τη συσκευασία εάν σκοπεύετε να αποθηκεύσετε τη συσκευή σας στο μέλλον.
- Φυλάξτε το εγχειρίδιο χρήσης για μελλοντική αναφορά.

ΣΗΜΕΙΩΣΗ! Λόγω υπολειμμάτων από την κατασκευή, η συσκευή μπορεί να εκπέμψει ελαφριά οσμή κατά τη διάρκεια των πρώτων



λίγων χρόνων. Αυτό είναι φυσιολογικό και δεν υποδεικνύει κανένα ελάττωμα ή κίνδυνο. Βεβαιωθείτε ότι η συσκευή αερίζεται καλά.

Σημείωση: Μετά τον καθαρισμό της συσκευής, πρέπει να την ενεργοποιήσετε (Βλ. => Οδηγίες λειτουργίας) για περίπου 30 λεπτά, με τη θερμοκρασία να έχει ρυθμιστεί στους 70°C. Υπάρχει κάποια οσμή ή καπνός που εκλύεται κατά τη διάρκεια των πρώτων κύκλων. Αυτό είναι φυσιολογικό και δεν υποδεικνύει κανένα ελάττωμα ή κίνδυνο. Βεβαιωθείτε ότι η συσκευή αερίζεται καλά.

Οδηγίες λειτουργίας

- Τοποθετήστε τη συσκευή σε οριζόντια, σταθερή, αντιολισθητική και ανθεκτική στη θερμότητα επιφάνεια.
- Τοποθετήστε το φαγητό ομοιόμορφα στα ταψιά, διασφαλίζοντας ότι δεν επικαλύπτονται. Για να έχετε καλό έλεγχισμό στο εσωτερικό της συσκευής, το 10% της επιφάνειας του ταψιού δεν πρέπει να έχει τρόφιμα.
- Αφαιρέστε τυχόν δίσκους που δεν χρησιμοποιούνται. Μπορούν να χρησιμοποιηθούν συνολικά δέκα δίσκοι ταυτόχρονα.
- Κατά την εισαγωγή των δίσκων, βεβαιωθείτε ότι είναι ευθυγραμμισμένοι σωστά με την ίδια πλευρική πλάκα. Στη συνέχεια, κλείστε καλά την πόρτα.
- Στη συνέχεια, συνδέστε το φριξοφοδίασε κατάλληλη πρίζα παροχής ρεύματος και η συσκευή βρίσκεται πλέον σε κατάσταση ANAMONHΣ. Ακούγεται ένα ηχητικό σήμα και το κουμπι ενεργοποίησης/ανεργοποίησης θα ανάψει με μπλε χρώμα και η οθόνη LED θα εμφανιστεί ως «0000» με λευκό χρώμα.
- Πατήστε το κουμπι ενεργοποίησης/ανεργοποίησης για να ξεκινήσετε τη λειτουργία. Στην οθόνη LED θα εμφανιστεί ο προεπιλεγμένος χρόνος «10:00» (10 ώρες). Όλα τα κουμπιά στον πίνακα ελέγχου θα ανάψουν με μπλε χρώμα.

Ρύθμιση ώρας

- Τώρα, μπορείτε να πατήσετε το κουμπι + ή - για να αυξήσετε ή να μειώσετε το χρόνο λειτουργίας. [Εύρος: 00:30 ~ 24:00, το διάστημα είναι 30 λεπτά].
- Ο χρόνος ρύθμισης θα αποθηκευτεί αυτόματα μέσα σε λίγα δευτερόλεπτα.
- Στη συνέχεια, η συσκευή θα ξεκινήσει τη λειτουργία της και ο υπολειπόμενος χρόνος θα εμφανιστεί στην οθόνη LED. Ο ανεμιστήρας στην πίσω πλευρά της συσκευής θα αρχίσει να περιστρέφεται.

Ρύθμιση θερμοκρασίας

- Πιέστε το πλήκτρο ΘΕΡΜΟΚΡΑΣΙΑ / ΩΡΑ μία φορά για να ελέγξετε τη ρύθμιση θερμοκρασίας, μπορείτε επίσης να πιέσετε το πλήκτρο + ή - για να αυξήσετε ή να μειώσετε τη ρύθμιση θερμοκρασίας λειτουργίας. [Προεπιλεγμένη θερμοκρασία: 70°C, εύρος: 35°C ~ 75°C, το διάστημα είναι 5°C].
- Η ρύθμιση της θερμοκρασίας θα αποθηκευτεί αυτόματα μέσα σε λίγα δευτερόλεπτα και θα επιστρέψει για να εμφανιστεί τον υπολειπόμενο χρόνο στην οθόνη LED.
- Εάν θέλετε να ελέγξετε τη θερμοκρασία που έχει ρυθμιστεί, πατήστε το κουμπι ΘΕΡΜΟΚΡΑΣΙΑ / ΩΡΑ μία φορά και η ρυθμισμένη θερμοκρασία θα εμφανιστεί στην οθόνη LED.
- Κατά τη διάρκεια της διαδικασίας λειτουργίας, μπορείτε να ελέγξετε ή να αλλάξετε τη ρύθμιση χρόνου και θερμοκρασίας πατώντας το κουμπι ΘΕΡΜΟΚΡΑΣΙΑ / ΩΡΑ. Στη συνέχεια, πιέστε το πλήκτρο + ή - για να αυξήσετε ή να μειώσετε τη ρύθμιση θερμοκρασίας και χρόνου.

Αλλαγή σε λειτουργία ANAMONHΣ

- Πατήστε το κουμπι ON / OFF για να μεταβείτε στη λειτουργία ANAMONHΣ. Όλα τα κουμπιά θα σβήσουν εκτός από το κουμπι ON / OFF. Και η οθόνη LED θα εμφανίζεται ως «0000» με λευκό χρώμα.

Η ρύθμιση ώρας τελειώνει

- Όταν ο χρόνος ρύθμισης μετρά αντίστροφα έως τις 00:00, οι ανεμιστήρες σταματούν να λειτουργούν πρώτες. Ο ανεμιστήρας ψύξης θα συνεχίσει να λειτουργεί για περίπου 10 δευτερόλεπτα και θα ακουστεί 20 φορές ένας ήχος «μπιπ» από τον βομβητή, για να υπενθυμίσει στον χρήστη ότι η λειτουργία ολοκληρώθηκε.
- Η ένδειξη «Έλεος» εμφανίζεται στην οθόνη LED και η συσκευή βρίσκεται σε κατάσταση ANAMONHΣ.
- Αποσυνδέστε τη συσκευή από την πρίζα και φορέστε γάντια (δεν περιλαμβάνονται) εάν είναι απαραίτητο για να βγάλετε το φαγητό.

Συμβουλές λειτουργίας

Οδηγίες για την προετοιμασία τροφίμων

- Για λόγους ασφαλείας και υγιεινής συντήρησης, πλύνετε όλα τα τρόφιμα καλά πριν τα στεγνώσετε.
- Επεξεργαστείτε μόνο τα μη κατεγρασμένα τρόφιμα και οι ατέλειες πρέπει να αφαιρούνται άφθονα.
- Τα αποτελέσματα της αφυδάτωσης είναι πιο ακόμη και αν το φαγητό κόβεται σε κομμάτια περίπου του ίδιου μεγέθους.
- Για να μειώσετε τον χρόνο αποξήρανσης, κόψτε το φαγητό σε πιο λεπτές φέτες ή κομμάτια.
- Τα παρασκευασμένα τρόφιμα πρέπει να αποξηραίνονται σε συνεχή διαδικασία. Μην διακόπτετε τη διαδικασία αφυδάτωσης.

Κατά προσέγγιση χρόνος αφυδάτωσης και συγκεκριμένες οδηγίες προετοιμασίας φαγητού

- Ο χρόνος που απαιτείται για την αφυδάτωση εξαρτάται σε μεγάλο βαθμό από το είδος των τροφίμων που πρόκειται να στεγνώσουν, την περιεκτικότητα υγρασίας, την υγρασία, το πάχος, τη ρύθμιση θερμοκρασίας και την υγρασία του εσωτερικού θαλάμου.

Αποθήκευση αποξηραμένων τροφίμων

- Αφήστε τα αποξηραμένα τρόφιμα να κρυσώσουν καλά πριν τα αποθηκεύσετε. Επίσης, βεβαιωθείτε ότι είναι εντελώς στεγνά. Αυτό είναι απαραίτητο για τη σωστή αποθήκευση.
- Για να αποφευχθεί η αλλοίωση, τα αποξηραμένα τρόφιμα πρέπει να αποτρέπονται από την απορρόφηση υγρασίας κατά την αποθήκευση. Συνεπώς, τυχόν φώρες αποθήκευσης, πατήρια ή πλαστικές σακούλες θα πρέπει να σφραγίζονται αεροστεγώς. Η συσκευασία κενού θα ήταν η κατάλληλη μέθοδος αποθήκευσης.
- Τα αποξηραμένα τρόφιμα πρέπει να αποθηκεύονται σε ξηρό, δροσερό και καθαρό χώρο, ώστε να διασφαλίζεται μεγάλος χρόνος αποθήκευσης.

Καθαρισμός και συντήρηση

- **ΠΡΟΣΟΧΗ!** Αποσυνδέστε πάντα τη συσκευή από την παροχή ρεύματος και την ψύξτε πριν από την αποθήκευση, τον καθαρισμό και τη συντήρηση.
- Μην χρησιμοποιείτε πίδακα νερού ή σπυροκαθαριστή για τον καθαρισμό και μην σπρώχνετε τη συσκευή κάτω από το νερό, καθώς τα εξαρτήματα θα βραχούν και μπορεί να προκληθεί ηλεκτροπληξία.
- Εάν η συσκευή δεν διατηρείται σε καλή κατάσταση καθαριότη-



τας, αυτό μπορεί να επηρεάσει αρνητικά τη διάρκεια ζωής της συσκευής και να οδηγήσει σε επικίνδυνες συνθήκες.

- Τα υπολείμματα τροφίμων πρέπει να καθαρίζονται τακτικά και να αφαιρούνται από τη συσκευή. Εάν η συσκευή δεν καθαριστεί σωστά, θα μειωθεί η διάρκεια ζωής της και μπορεί να προκληθεί επικίνδυνη κατάσταση κατά τη χρήση.

Καθαρισμός

- Καθαρίστε την κρύα εξωτερική επιφάνεια με ένα πανί ή σφουγγάρι ελαφρώς νοτισμένο με ήπιο διάλυμα σαπουνιού.
- Για λόγους υγιεινής, η συσκευή πρέπει να καθαρίζεται πριν και μετά τη χρήση.
- Αποφύγετε την επαφή του νερού με τα ηλεκτρικά εξαρτήματα.
- Καθαρίστε το εσωτερικό του δοχείου με μη αποξεστικό απορρυπαντικό και ξεπλύνετε με καθαρό νερό.
- Ποτέ μη βυθίζετε τη συσκευή σε νερό ή άλλα υγρά.
- Μη χρησιμοποιείτε ποτέ ισχυρά καθαριστικά, λειαντικά σφουγγάρια ή καθαριστικά που περιέχουν κλώριο. Μη χρησιμοποιείτε ασαλόσυρμα, μεταλλικά εργαλεία ή αιχμηρά αντικείμενα για τον καθαρισμό. Μην χρησιμοποιείτε βενζίνη ή διαλύτες!
- Κανένα εξάρτημα δεν είναι ασφαλές για το πλυντήριο πιάτων.

Εξαρτήματα	Πώς να καθαρίσετε	Παρατήρηση
Όλα τα παρελκόμενα, όπως ράφια, θήκες ραφιών κ.λπ.	<ul style="list-style-type: none"> • Μουλιάστε σε ζεστό σαπουνόνερο για περίπου 10 με 20 λεπτά. • Ξεπλύνετε καλά κάτω από τρεχούμενο νερό. 	Επιτέλους, στεγνώστε καλά όλα τα εξαρτήματα.
Εξωτερικές γυάλινες επιφάνειες	<ul style="list-style-type: none"> • Καθαρίστε με ένα μαλακό πανί και λίγο ουδέτερο απορρυπαντικό. Βεβαιωθείτε ότι δεν εισέρχεται νερό ή υγρασία στο εσωτερικό της συσκευής. 	
Εσωτερικές γυάλινες επιφάνειες	<ul style="list-style-type: none"> • Αφαιρέστε τυχόν επικαθίσεις τροφίμων. • Καθαρίστε με ένα μαλακό πανί και λίγο ήπιο απορρυπαντικό. Βεβαιωθείτε ότι δεν εισέρχεται νερό ή υγρασία στο εσωτερικό της συσκευής. 	
Γυάλινη πόρτα		

Συντήρηση

- Ελέγχετε τακτικά τη λειτουργία της συσκευής για την αποφυγή σοβαρών ατυχημάτων.
- Εάν διαπιστώσετε ότι η συσκευή δεν λειτουργεί σωστά ή ότι υπάρχει πρόβλημα, σταματήστε τη χρήση της, απενεργοποιήστε την και επικοινωνήστε με τον προμηθευτή.
- Όλες οι εργασίες συντήρησης, εγκατάστασης και επισκευής πρέπει να πραγματοποιούνται από εξειδικευμένους και εξουσιοδοτημένους τεχνικούς ή να συνιστώνται από τον κατασκευαστή.

Μεταφορά και αποθήκευση

- Πριν από την αποθήκευση, να βεβαιώνετε πάντα ότι η συσκευή έχει αποσυνδεθεί από την παροχή ρεύματος και έχει κρυώσει εντελώς.
- Αποθηκεύστε τη συσκευή σε δροσερό, καθαρό και στεγνό χώρο.
- Μην τοποθετείτε ποτέ βαριά αντικείμενα επάνω στη συσκευή, καθώς μπορεί να προκληθεί ζημιά σε αυτήν.
- Μην μετακινείτε τη συσκευή ενώ βρίσκεται σε λειτουργία. Αποσυνδέστε τη συσκευή από την παροχή ρεύματος κατά τη μετακίνηση και κρατήστε την στο κάτω μέρος.

Αντιμετώπιση προβλημάτων

Αν η συσκευή δεν λειτουργεί σωστά, ελέγξτε τον παρακάτω πίνακα για το διάλυμα. Εάν εξακολουθείτε να μην μπορείτε να λύσετε το πρόβλημα, επικοινωνήστε με τον προμηθευτή/πάροχο υπηρεσιών.

Πρόβλημα	Πιθανή αιτία	Πιθανή λύση
Ο διακόπτης ενεργοποίησης/ απενεργοποίησης δεν ανάβει με κόκκινο χρώμα	Καμία ισχύς	Ελέγξτε εάν το φις είναι συνδεδεμένο στην πρίζα
	Ελαττωματικός διακόπτης	Επικοινωνήστε με τον προμηθευτή
Ο θάλαμος δεν θερμαίνεται	Το θερμομαντικό στοιχείο, ο θερμοστάτης ή ο ανεμιστήρας μπορεί να είναι ελαττωματικά	Επικοινωνήστε με τον προμηθευτή
Ο θάλαμος είναι πολύ ζεστός	Το θερμομαντικό στοιχείο ή ο θερμοστάτης μπορεί να είναι ελαττωματικός	Επικοινωνήστε με τον προμηθευτή
Το στέγνωμα διαρκεί πολύ	Καταστάσεις υγρασίας	Τοποθετήστε τη συσκευή σε λιγότερο υγρό περιβάλλον
	Το θερμομαντικό στοιχείο, ο ανεμιστήρας ή ο θερμοστάτης είναι ελαττωματικά	Επικοινωνήστε με τον προμηθευτή

GR

Εγγύηση

Κάθε ελάττωμα που επηρεάζει τη λειτουργικότητα της συσκευής και παρουσιάζεται εντός ενός έτους μετά την αγορά θα επισκευάζεται με δωρεάν επισκευή ή αντικατάσταση, με την προϋπόθεση ότι η συσκευή έχει χρησιμοποιηθεί και συντηρηθεί σύμφωνα με τις οδηγίες και δεν έχει υποστεί οποιαδήποτε κατάχρηση ή κακή χρήση. Τα νόμιμα δικαιώματά σας δεν επηρεάζονται. Εάν η συσκευή καλύπτεται από εγγύηση, δηλώστε που και πότε αγοράσθηκε και συμπεριλάβετε απόδειξη αγοράς (π.χ. απόδειξη). Σύμφωνα με την πολιτική μας για τη συνεχή ανάπτυξη προϊόντων, διατηρούμε το δικαίωμα να αλλάξουμε τις προδιαγραφές προϊόντων, συσκευασίας και τεκμηρίωσης χωρίς προειδοποίηση.

Απόρριψη και περιβάλλον

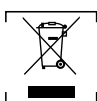

Κατόν τον παροπλισμό της συσκευής, το προϊόν δεν πρέπει να απορρίπτεται μαζί με άλλα οικιακά απορρίμματα. Αντ' αυτού, είναι δική σας ευθύνη να απορρίψετε τον απόβλητο εξοπλισμό σας παραδιδόντάς τον σε ένα καθορισμένο σημείο συλλογής. Η μη τήρηση αυτού του κανόνα μπορεί να τιμωρηθεί σύμφωνα με τους ισχύοντες κανονισμούς για την απόρριψη αποβλήτων. Η ξεχωριστή συλλογή και ανακύκλωση του άχρηστου εξοπλισμού σας κατά τη στιγμή της απόρριψης θα βοηθήσει στη διατήρηση των φυσικών πόρων και θα διασφαλίσει ότι ανακυκλώνεται με τρόπο που προστατεύει την ανθρώπινη υγεία και το περιβάλλον. Για περισσότερες πληροφορίες σχετικά με το πού μπορείτε να αποθέσετε τα απορρίμματα για ανακύκλωση, επικοινωνήστε με την τοπική εταιρεία συλλογής απορριμμάτων. Οι κατασκευαστές και οι εισαγωγείς δεν αναλαμβάνουν ευθύνη για την ανακύκλωση, την επεξεργασία και την οικολογική απόρριψη, είτε απευθείας είτε μέσω ενός δημόσιου συστήματος.



HRVATSKI

Poštovani korisniče,
Hvala vam što ste kupili ovaj HENDI uređaj. Pažljivo pročitajte ovaj priručnik za uporabu i pritom obratite posebnu pozornost na niže navedene sigurnosne propise, prije prve ugradnje i uporabe uređaja.

Sigurnosne upute

- Uređaj upotrebljavajte samo u svrhu za koju je namijenjen, kako je opisano u ovom priručniku.
- Proizvođač nije odgovoran za bilo kakva oštećenja uzrokovana neispravnim radom i nepravilnom uporabom.
-  **OPASNOST! OPASNOST OD STRUJNOG UDARA!** Ne pokušavajte sami popraviti uređaj. Električne dijelove uređaja nemojte uranjati u vodu ili neku drugu tekućinu. Nikada nemojte držati uređaj pod tekućom vodom.
- **NIKADA NEMOJTE KORISTITI OŠTEĆENI UREĐAJ!** Redovito provjeravajte električne spojeve i kabele za eventualna oštećenja. Ako je oštećen, uređaj isključite iz električne mreže. Popravke smije obavljati samo dobavljač ili kvalificirana osoba kako bi se izbjegle opasnosti ili ozljede.
- **UPOZORENJE!** Prilikom postavljanja uređaja, ako je potrebno, kabel za napajanje usmjerite na siguran način kako biste izbjegli nenamjerno povlačenje, oštećivanje, kontakt s površinom za grijanje ili opasnost od spoticanja.
- **UPOZORENJE!** Dok god je utikač u utičnici, uređaj je priključen na napajanje.
- **UPOZORENJE!** UVIJEK isključite uređaj prije isključivanja iz napajanja, čišćenja, održavanja ili pohrane.
- Uređaj spajajte samo na električnu utičnicu s naponom i frekvencijom navedenim na naljepnici uređaja.
- Ne dodirujte utikač/električne spojeve vlažnim rukama.
- Uređaj i električne priključke/priključke držite podalje od vode i drugih tekućina. Ako uređaj padne u vodu, odmah uklonite električne priključke. Uređaj ne upotrebljavajte dok ga nije provjerio ovlašteni tehničar. Nepridržavanje ovih uputa može dovesti do po život opasnih rizika.
- Spojite napajanje u lako dostupnu električnu utičnicu kako biste mogli odmah isključiti uređaj u hitnom slučaju.
- Pazite da kabel ne dođe u dodir s oštrim ili vrućim predmetima i držite ga dalje od otvorenog požara. Nikada nemojte povlačiti kabel za napajanje kako biste ga isključili iz utičnice, uvijek povucite utikač.
- Nikada nemojte nositi uređaj za kabel.
- Nikad sami nemojte pokušavati otvoriti kućište uređaja.
- Ne stavljajte predmete u kućište uređaja.
- Nikad ne ostavljajte uređaj bez nadzora tijekom uporabe.
- Uređajem treba upravljati osposobljeno osoblje u kuhinji restorana, kantine ili osoblja bara, itd.
- Ovim uređajem ne smiju rukovati osobe sa smanjenim fizičkim, osjetilnim odnosno umnim sposobnostima ili osobe koje nemaju dovoljno iskustva i znanja.
- Ovaj uređaj djeca ne smiju upotrebljavati ni pod kojim okolnostima.
- Uređaj i električne spojeve držite izvan dohvata djece.

- Nikada ne upotrebljavajte pribor niti bilo koje dodatne uređaje osim onih koje je isporučio uređaj ili preporučio proizvođač. Ako to ne učinite, može doći do sigurnosnog rizika za korisnika i može oštetiti uređaj. Koristite samo originalne dijelove i dodatnu opremu.
- Ne upravljajte ovim uređajem pomoću vanjskog tajmera ili sustava daljinskog upravljanja.
- Nemojte stavljati uređaj na grijaći predmet (benzin, električnu struju, štednjak s ugljenom itd.).
- Ne prekrivajte uređaj u radu.
- Ne stavljajte predmete na uređaj.
- Uređaj ne upotrebljavajte u blizini otvorenih plamena, eksplozivnih ili zapaljivih materijala. Uređaj uvijek koristite na vodoravnoj, stabilnoj, čistoj, otpornoj na toplinu i suhoj površini.
- Uređaj nije prikladan za postavljanje u prostor gdje se može koristiti mlaz vode.
- Ostavite najmanje 20 cm prostora oko uređaja radi prozračivanja tijekom uporabe.
- **UPOZORENJE!** Pazite da svi ventilacijski otvori na uređaju nisu blokirani.

Posebne sigurnosne upute

- Ovaj je uređaj namijenjen komercijalnoj uporabi.
-  **OPREZ! OPASNOST OD OPEKLINA! VRUĆE POKRŠI-NE!** Temperatura dostupnih površina vrlo je visoka tijekom uporabe. Dodirnite samo upravljačku ploču, ručke, prekidače, kontrolne tipke tajmera ili regulatore temperature.
- Ako je kabel za napajanje oštećen, mora ga zamijeniti proizvođač, njegov servisni zastupnik ili slične kvalificirane osobe kako bi se izbjegla opasnost.
- Uređaj nemojte postavljati u blizini predmeta i uređaja na koje može utjecati magnetsko polje, npr. televizora, radija, bankovnih kartica i kreditnih kartica.
- U ili u blizini uređaja ne stavljajte opasne proizvode, kao što su gorivo, alkohol, boja, aerosolne limenke sa zapaljivim gorivom, zapaljive ili eksplozivne tvari.
- Nemojte preoptereti unutarnje police. Maksimalno opterećenje odnosi se na **"Tehničke specifikacije"**.

Namjena

- Ovaj uređaj namijenjen je za uporabu u kućanstvu i za slične namjene kao što su:
 - kuhinjski prostori za osoblje u trgovinama, uredima i drugim radnim okruženjima;
 - poljoprivredne kuće;
 - od strane klijenata u hotelima, motelima i drugim rezidencijalnim vrstama okoliša;
 - Okoliš za spavanje i doručak.
- Uređaj je namijenjen za sušenje odgovarajuće hrane poput povrća, voća itd. Svaka druga uporaba može dovesti do oštećenja uređaja ili tjelesnih ozljeda.
- Uporaba uređaja za bilo koju drugu svrhu smatra se pogrešnom uporabom uređaja. Korisnik je isključivo odgovoran za neprimjerenu uporabu uređaja.

Ugradnja uzemljenja

Ovaj je uređaj klasificiran kao **zaštitna klasa I** i mora se spojiti na zaštitno uzemljenje. Uzemljavanjem se smanjuje rizik od strujnog udara time što uređaj dobiva dodatnu žicu za odvod električne struje.

Ovaj je uređaj opremljen strujnim kablom sa utikačem za uze-



mljenje ili električnim priključcima s uzemljenjem. Priključci moraju biti pravilno instalirani i uzemljeni.

Glavni dijelovi proizvoda

(Sl. 1 na stranici 3)

1. Metalno kućište
2. Mreža od nehrđajućeg čelika (x 10 za stavku 229026; x 6 za stavku 229033)
3. Vrata
4. Ručka (x2)
5. Upravljačka ploča
6. Ventilacijski otvori
7. Magnetska šipka (x2)
8. Noge (x4)
9. Mreža (x1)
10. Donji jastučić (x1)

Napomena: Sadržaj ovog priručnika odnosi se na sve navedene stavke, osim ako nije drugačije navedeno. Izgled se može razlikovati od prikazanih ilustracija.

Upravljačka ploča

(Sl. 2 na stranici 3)

- A. Tipka UKLJUČENO/ISKLJUČENO
- B. Tipka TEMP / VRIJEME
- C. LED zaslon
- D. Povećati postavku (TEMP / VRIJEME)
- E. Smanjivanje postavke (TEMP / VRIJEME)

Priprema prije uporabe

- Uklonite svu zaštitnu ambalažu i omote.
- Provjerite je li uređaj u dobrom stanju i sa svim dodacima. U slučaju nepotpune ili oštećene isporuke odmah se obratite dobavljaču. U tom slučaju nemojte upotrebljavati uređaj.
- Očistite pribor i uređaj prije uporabe (pogledajte ==> Čišćenje i održavanje).
- Provjerite je li uređaj potpuno suh.
- Uređaj postavite na vodoravnu, stabilnu i toplinsku površinu koja je sigurna od prskanja vode.
- Čuvajte pakiranje ako namjeravate pohraniti svoj uređaj u budućnosti.
- Čuvajte korisnički priručnik za buduću uporabu.

NAPOMENA! Zbog proizvodnih ostataka, uređaj tijekom prvih nekoliko uporaba može ispuštati lagani miris. To je normalno i ne ukazuje na bilo kakav nedostatak ili opasnost. Provjerite je li uređaj dobro prozračen.

Napomena: Nakon čišćenja uređaja morate ga UKLJUČITI (pogledajte ==> Upute za rad) oko 30 minuta s temperaturom postavljenom na 70°C. Tijekom prvih nekoliko ciklusa pojavio se neugodan miris ili dim. To je normalno i ne ukazuje na bilo kakav nedostatak ili opasnost. Provjerite je li uređaj dobro prozračen.

Upute za uporabu

- Uređaj postavite na vodoravnu, stabilnu i nekliznu površinu koja je otporna na toplinu.
- Hranu ravnomjerno postavite na pladnjeve, pazeci da se ne preklapaju. Kako bi se u uređaju dobro prozračilo, 10% površine posude ne bi trebalo biti bez hrane.
- Uklonite sve plitice koje se ne koriste. Istodobno se može koristiti ukupno deset posuda.

- Prilikom umetanja plitica provjerite jesu li pravilno poravnate s istom bočnom pločom. Zatim čvrsto zatvorite vrata.
- Zatim priključite utikač u odgovarajuću utičnicu za napajanje i uređaj je sada u načinu rada STANDBY. Postoji zvučni signal i gumb UKLJUČENO/ISKLJUČENO svijetlit će plavo, a LED zaslon će se prikazati kao "0000" u bijeloj boji.
- Pritisnite gumb UKLJUČENO/ISKLJUČENO za pokretanje postupka, LED zaslon će prikazati zadano vrijeme "10:00" (10 sati). Svi gumbi na upravljačkoj ploči bit će osvijetljeni plavom bojom.

Podešavanje vremena

- Sada možete pritisnuti gumb + ili - za povećanje ili smanjenje vremena rada. (Raspon: 00:30 ~ 24:00, interval je 30 minuta).
- Vrijeme postavljanja automatski će se pohraniti u roku od nekoliko sekundi.
- Zatim će uređaj započeti s radom i na LED zaslonu prikazat će se preostalo vrijeme. Ventilator na stražnjoj strani uređaja će se početi okretati.

Podešavanje temperature

- Pritisnite tipku TEMP / VRIJEME jednom za provjeru postavke temperature, također možete pritisnuti tipku + ili - za povećanje ili smanjenje postavke radne temperature. (Završna temperatura: 70 °C, raspon: 35 °C ~ 75 °C, interval je 5 °C).
- Postavljena temperatura automatski će se pohraniti u roku od nekoliko sekundi i vratiti na prikaz preostalog vremena na LED zaslonu.
- Ako želite provjeriti postavljenju temperaturu, pritisnite tipku TEMP / VRIJEME jednom i postavljena temperatura će se prikazati na LED zaslonu.
- Tijekom postupka možete provjeriti ili promijeniti postavku vremena i temperature pritiskom na tipku TEMP / VRIJEME. A zatim pritisnite tipku + ili - za povećanje ili smanjenje postavke temperature i vremena.

Prebacite se na način rada STANDBY

- Pritisnite gumb UKLJUČENO/ISKLJUČENO za okretanje u način rada STANDBY. Svi gumbi će se isključiti osim gumba UKLJUČENO/ISKLJUČENO. LED zaslon će se prikazati kao "0000" u bijeloj boji.

Postavljanje vremena završava

- Kada se vrijeme postavljanja odbrojava do 00:00, grijači najprije prestaju raditi. Ventilator za hlađenje i dalje će raditi oko 10 sekundi, a začut će se 20 puta zvuka "zvučnog signala" iz zujalice kako bi podsjetio korisnika da je postupak završen.
- „Kraj“ će se prikazati na LED zaslonu i uređaj je u načinu rada STANDBY.
- Isključite uređaj i nosite rukavice (nije uključeno) ako je potrebno izvaditi hranu.

Savjeti za rad

Smjernice za pripremu hrane

- Iz razloga sigurnog i higijenskog čuvanja, dobro operite svu hranu prije sušenja.
- Samo obradite neobrađenu hranu, sve mrlje treba ukloniti velikodušno.
- Rezultati dehidracije više su čak i ako je hrana izrezana na komade otprilike iste veličine.
- Kako biste smanjili vrijeme isušivanja, hranu izrežite na tanje kriške ili komade.



- Pripremljenu hranu treba isušiti u kontinuiranom procesu. Nemojte prekidati proces dehidracije.

Približno vrijeme dehidracije i posebne smjernice za pripremu hrane

- Vrijeme potrebno za dehidraciju uvelike ovisi o vrsti hrane koju treba osušiti, sadržaju vlage, zrelosti, debljini, postavka- ma temperature i vlažnosti unutarnje komore.

Čuvanje osušene hrane

- Ostavite osušenu hranu da se dobro ohladi prije skladištenja. Također se pobrinite da su potpuno suhi. To je nužno za pravilno skladištenje.
- Kako bi se spriječilo propadanje, osušena hrana mora se spriječiti da apsorbira vlagu tijekom skladištenja. Stoga, sve posude za pohranu, čaše ili plastične vrećice trebaju biti za- pečaćene. Vakuumsko pakiranje predstavlja odgovarajući način skladištenja.
- Isušenu hranu treba čuvati na suhom, hladnom i čistom mje- stu kako bi se osiguralo dugo vrijeme čuvanja.

Čišćenje i održavanje

- **PAŽNJA!** Uvijek isključite uređaj iz napajanja i ohladite ga prije skladištenja, čišćenja i održavanja.
- Za čišćenje nemojte koristiti mlaznicu ili parni čistač i nemojte gurati uređaj pod vodu jer će se dijelovi smočiti i može doći do strujnog udara.
- Ako se uređaj ne održava u dobrom stanju čistoće, to može negativno utjecati na životni vijek uređaja i rezultirati opa- snom situacijom.
- Ostaci hrane trebaju se redovito čistiti i vaditi iz uređaja. Ako uređaj nije pravilno očišćen, to će smanjiti njegov vijek traja- nja i može dovesti do opasnog stanja tijekom uporabe.

Čišćenje

- Ohladenu vanjsku površinu očistite krpom ili spužvom lagano navlaženom blagom otopinom sapuna.
- Iz razloga higijene uređaj treba očistiti prije i nakon upotrebe.
- Izbjegavajte dodirivanje vode s električnim komponentama.
- Očistite unutrašnjost spremnika neabrazivnim deterdžentom i isperite čistom vodom.
- Nikada ne uranjajte uređaj u vodu ili druge tekućine.
- Nikada ne upotrebljavajte agresivna sredstva za čišćenje, abrazivne spužve ili sredstva za čišćenje koja sadrže klor. Nemojte koristiti čeličnu vunu, metalni pribor ili oštre ili šiljaste predmete za čišćenje. Nemojte koristiti benzin ili otapala!
- Nijedan dio nije siguran za pranje u perilici posuđa.

Dijelovi	Kako čistiti	Napomena
Sva dodatna oprema, kao što su stalci, držači stalaka itd.	<ul style="list-style-type: none"> • Natopite toplom vodom sa sapunom oko 10 do 20 minuta. • Temeljito isperite tekućom vodom. 	Napokon dobro osušite sve dijelove.
Vanjske staklene površine	<ul style="list-style-type: none"> • Obrišite mekom krpom i malo neutralnim deterdžentom. Uvjerite se da voda ili vlaga ne ulaze u uređaj. 	
Unutarnje staklene površine	<ul style="list-style-type: none"> • Uklonite sve naslage hrane. • Obrišite mekom krpom i malo blagog deterdženta. Uvjerite se da voda ili vlaga ne ulaze u uređaj. 	
Staklena vrata	<ul style="list-style-type: none"> • Uklonite sve naslage hrane. • Obrišite mekom krpom i malo blagog deterdženta. Uvjerite se da voda ili vlaga ne ulaze u uređaj. 	

Održavanje

- Redovito provjeravajte rad uređaja kako biste spriječili ozbilj- ne nezgode.
- Ako vidite da uređaj ne radi ispravno ili da postoji problem, prestanite ga koristiti, isključite ga i kontaktirajte dobavljača.
- Sve radove na održavanju, instalaciji i popravcima moraju obavljati specijalizirani i ovlašteni tehničari ili ih preporučuje proizvođač.

Prijevoz i skladištenje

- Prije skladištenja, uvijek provjerite je li uređaj isključen iz električne mreže i potpuno se ohladio.
- Uređaj čuvajte na hladnom, čistom i suhom mjestu.
- Nikada ne stavljajte teške predmete na uređaj jer bi ih to mog- lo oštetiti.
- Ne pomičite uređaj dok je u pogonu. Isključite uređaj iz napa- janja prilikom pomicanja i držite ga na dnu.

Rješavanje problema

Ako uređaj ne radi ispravno, molimo provjerite rješenje u tablici u nastavku. Ako i dalje ne možete riješiti problem, obratite se dobavljaču / pružatelju usluga.

Problem	Mogući uzrok	Moguće rješenje
Prekidač za uključivanje/ isključivanje ne svijetli crveno	Nema napajanja	Provjerite je li utikač spojen na utičnicu
	Pogreška prekidača	Kontaktirajte dobavljača
Komora se ne zagrijava	Grijač, termostat ili ventilator mogu biti neispravni	Kontaktirajte dobavljača
Komora je pretopla	Može doći do kvara grijačeg elementa ili termostata	Kontaktirajte dobavljača
Sušenje traje predugo	Uvjeti rada	Uređaj postavite u manje vlažno okruženje
	Grijači element, ventilator ili termostat je neispravan	Kontaktirajte dobavljača

Jamstvo

Neispravnosti koje utječu na funkcionalnost uređaja koje se pojave u roku od jedne godine nakon kupnje popravljat će se besplatnim popravkom ili zamjenom, pod uvjetom da je uređaj korišten i održavan u skladu s uputama i da nije na bilo koji način bio zlouporabljjen ili pokvaren. To ne utječe na vaša zakon- ska prava. Ako je uređaj pokriven jamstvom, navedite gdje i kada je kupljen i uključite dokaz o kupnji (npr. račun). U skladu s našim pravilima o kontinuiranom razvoju proizvoda pridržavamo pravo na promjenu opisa proizvoda, pakiranja i do- kumentacije bez prethodne obavijesti.

Odbacivanje otpada i okoliš

Kada prestaje s uporabom uređaja, proizvod se ne smije odlagati s drugim kućnim otpadom. Umje- sto toga, vaša je odgovornost odlagati na vašu otpadnu opremu predajući je na određeno sabirno mjesto. Nepridržavanje tog pravila može se kazni-



ti u skladu s priměřenými propisy o odlaganju otpada. Zasebnim sakupljanjem i recikliranjem vaše otpadne opreme u vrijeme odlaganja čuvaju se prirodni resursi i osigurava se njezino recikliranje na način koji štiti ljudsko zdravlje i okoliš.

Za više informacija o tome gdje možete uskratiti svoj otpad radi recikliranja, obratite se lokalnoj tvrtki za prikupljanje otpada. Proizvođači i uvoznici ne preuzimaju odgovornost za recikliranje, tretman i ekološko zbrinjavanje, bilo izravno ili putem javnog sustava.

ČEŠTINA

Vážený zákazník,

Děkujeme vám za zakoupení tohoto spotřebiče HENDI. Před první instalací a použitím tohoto spotřebiče si pozorně přečtěte tuto uživatelskou příručku a věnujte zvláštní pozornost níže uvedeným bezpečnostním předpisům.

Bezpečnostní pokyny

- Spotřebič používejte pouze k určenému účelu, k němuž byl navržen, jak je popsáno v této příručce.
- Výrobce neodpovídá za žádné škody způsobené nesprávným provozem a nesprávným používáním.
-  **NEBEZPEČÍ! NEBEZPEČÍ ÚRAZU ELEKTRICKÝM PROUDEM!** Nepokoušejte se spotřebič opravovat sami. Elektrické části spotřebiče neponořujte do vody ani jiných kapalin. Nikdy nedržte spotřebič pod tekoucí vodou.
- **NIKDY NEPOUŽÍVEJTE POŠKOZENÉ SPOTŘEBIČ!** Pravidelně kontrolujte, zda elektrické spoje a kabely nejsou poškozeny. Poškozený spotřebič odpojte od napájení. Opravy smí provádět pouze dodavatel nebo kvalifikovaná osoba, aby se zabránilo nebezpečí nebo zranění.
- **VAROVÁNÍ!** Při umísťování spotřebiče vedte napájecí kabel bezpečně, pokud je to nutné, aby nedošlo k neúmyslnému vytažení, poškození, kontaktu s topnou plochou nebo nebezpečí zakopnutí.
- **VAROVÁNÍ!** Dokud je zástrčka v zásuvce, spotřebič je připojen k napájecí síti.
- **VAROVÁNÍ!** Před odpojením od napájení, čištěním, údržbou nebo skladováním spotřebič **VŽDY** vypněte.
- Spotřebič připojujte pouze k elektrické zásuvce s napětím a frekvencí uvedenou na štítku spotřebiče.
- Nedotýkejte se zástrček / elektrických spojů mokřima nebo vlhkými rukama.
- Spotřebič a elektrické zástrčky/přípojky udržujte mimo dosah vody a jiných kapalin. Pokud spotřebič spadne do vody, okamžitě odpojte napájecí přípojky. Spotřebič nepoužívejte, dokud jej nezkontroluje kvalifikovaný technik. Nedodržení těchto pokynů bude mít za následek život ohrožující rizika.
- Napájecí zdroj zapojte do snadno přístupné elektrické zásuvky, abyste mohli v případě nouze spotřebič okamžitě odpojit.
- Dbejte na to, aby se kabel nedostal do kontaktu s ostrými nebo horkými předměty, a chraňte jej před otevřeným ohněm. Nikdy netahejte za napájecí kabel, abyste jej vypojili ze zásuvky, ale vždy vytáhněte zástrčku.
- Nikdy nepřenášejte přístroj za kabel.
- Nikdy se nepokoušejte sami otevřít kryt spotřebiče.
- Do krytu spotřebiče nevkládejte žádné předměty.
- Během používání nikdy nenechávejte spotřebič bez dozoru.
- Tento spotřebič by měl obsluhovat vyškolený personál v ku-

chyní restaurace, pracovníci jídelny nebo baru atd.

- Tento přístroj by neměl obsluhovat osoby se sníženými fyzickými, smyslovými nebo duševními schopnostmi nebo osoby s nedostatkem zkušeností a znalostí.
- Tento spotřebič by za žádných okolností neměl používat děti.
- Uchovávejte spotřebič a jeho elektrické přípojky mimo dosah dětí.
- Nikdy nepoužívejte jiné příslušenství nebo jiná zařízení než ta, která jsou dodávána se spotřebičem nebo která doporučuje výrobce. Pokud tak neučiníte, může to představovat bezpečnostní riziko pro uživatele a poškodit spotřebič. Používejte pouze originální díly a příslušenství.
- Tento spotřebič nepoužívejte pomocí externího časovače nebo dálkového ovládní.
- Nepokládejte spotřebič na topné těleso (benzín, elektrický, uhlíkový sporák atd.).
- Nezakrývejte provoz spotřebiče.
- Na spotřebič nepokládejte žádné předměty.
- Nepoužívejte spotřebič v blízkosti otevřeného ohně, výbušných nebo hořlavých materiálů. Spotřebič vždy provozujte na vodorovném, stabilním, čistém, tepelně odolném a suchém povrchu.
- Spotřebič není vhodný k instalaci v místě, kde lze použít vodní trysku.
- Během používání nechte kolem spotřebiče prostor alespoň 20 cm pro větrání.
- **VAROVÁNÍ!** Udržujte všechny větrací otvory na spotřebiči bez překážek.

CZ

Zvláštní bezpečnostní pokyny

- Tento spotřebič je určen ke komerčnímu použití.
-  **OPATRNOST! NEBEZPEČÍ POPALENÍ! HORKÉ POVRCHY!** Teplota přístupných povrchů je během používání velmi vysoká. Dotkněte se pouze ovládacího panelu, rukojeti, spínačů, ovladačů časovače nebo ovladačů teploty.
- Je-li napájecí kabel poškozen, musí být vyměněn výrobcem, jeho servisním zástupcem nebo podobně kvalifikovanou osobou, aby nedošlo k ohrožení.
- Neinstalujte spotřebič v blízkosti předmětů a spotřebičů, které mohou být ovlivněny magnetickým polem, např. televizory, rádia, bankovní karty a kreditní karty.
- Do spotřebiče ani do jeho blízkosti neumísťujte žádné nebezpečné produkty, jako je palivo, alkohol, barvy, aerosolové plechovky s hořlavým hnaním plynem, hořlavé nebo výbušné látky atd.
- Vnitřní police nepřepínejte. Maximální zatížení odkazuje na **Technické specifikace**.

Určené použití

- Tento spotřebič je určen k použití v domácnosti a podobných aplikacích, jako jsou:
 - kuchyňky pro zaměstnance v obchodech, kancelářích a jiném pracovním prostředí;
 - farmářské domy;
 - klienty v hotelech, motelech a jiných ubytovacích zařízeních;
 - prostředí typu postel a snídaně.
- Spotřebič je určen k sušení vhodných potravin, jako je zelenina, ovoce atd. Jakékoli jiné použití může vést k poškození spotřebiče nebo zranění osob.
- Provozování spotřebiče za jakýmkoli jiným účelem se považuje za nesprávné použití přístroje. Uživatel nese výhradní odpovědnost za nesprávné použití zařízení.



Instalace uzemnění

Tento spotřebič je klasifikován jako **ochranný typ I** a musí být připojen k ochrannému uzemnění. Uzemnění snižuje riziko úrazu elektrickým proudem tím, že poskytuje únikový vodič pro elektrický proud.

Tento spotřebič je vybaven napájecím kabelem se zemnicí zástrčkou nebo elektrickými přípojkami se zemnicím vodičem. Přípojky musí být řádně nainstalovány a uzemněny.

Hlavní části výrobku

(Obr. 1 na straně 3)

1. Kovové pouzdro
2. Mřížka z nerezové oceli (x 10 pro položku 229026; x 6 pro položku 229033)
3. Dveře
4. Rukojeť (2x)
5. Ovládací panel
6. Ventilací otvory
7. Magnetická tyč (2x)
8. Noha (4x)
9. Síťovina (1x)
10. Spodní podložka (x1)

Poznámka: Obsah této příručky se vztahuje na všechny uvedené položky, pokud není uvedeno jinak. Vzhled se může lišit od zobrazených ilustrací.

Ovládací panel

(Obr. 2 na straně 3)

- A. Tlačítko ZAP/VYP
- B. Tlačítko TEPLOTA / ČAS
- C. Displej LED
- D. Zvýšení nastavení (TEPLOTA / ČAS)
- E. Snížení nastavení (TEPLOTA / ČAS)

Příprava před použitím

- Odstraňte všechny ochranné obaly.
- Zkontrolujte, zda je přístroj v dobrém stavu a s veškerým příslušenstvím. V případě neúplného nebo poškozeného doručení se prosím okamžitě obraťte na dodavatele. V takovém případě prostředek nepoužívejte.
- Před použitím vyčistěte příslušenství a spotřebič (viz ==> Čištění a údržba).
- Ujistěte se, že je spotřebič zcela suchý.
- Spotřebič položte na vodorovný, stabilní a žáruvzdorný povrch, který je bezpečný proti stříkající vodě.
- Pokud chcete spotřebič uložit v budoucnu, uschovejte jeho obal.
- Návod k použití si uschovejte pro budoucí použití.

POZNÁMKA! Z důvodu zbytků z výroby může spotřebič během prvních několika použití vydávat lehký zápach. To je normální a neznamená to žádnou závadu ani nebezpečí. Ujistěte se, že je spotřebič dobře větráný.

Poznámka: Po vyčištění musí být spotřebič zapnutý (viz ==> Návod k obsluze) na asi 30 minut při nastavené teplotě 70 °C. Během prvních několika cyklů se objeví zápach nebo kouř. To je normální a neznamená to žádnou závadu ani nebezpečí. Ujistěte se, že je spotřebič dobře větráný.

Návod k obsluze

- Spotřebič položte na vodorovný, stabilní, protiskluzový a žáruvzdorný povrch.
- Potravinu umístěte rovnoměrně na tácy tak, aby se nepřekrývaly. Aby bylo zajištěno dobré větrání uvnitř spotřebiče, 10 % povrchu plechu by nemělo obsahovat žádné potraviny.
- Odstraňte všechny nepoužívané podnosy. Současně lze použít celkem deset zásobníků.
- Při vkládání podnosů se ujistěte, že jsou správně vyrovnány se stejnou boční deskou. Poté pevně zavřete dvířka.
- Poté zapojte zástrčku do vhodné elektrické zásuvky a spotřebič je nyní v pohotovostním režimu. Zazní pípnutí a tlačítko ZAP/VYP se rozsvítí modře a LED displej se zobrazí jako „0000“ v bílé barvě.
- Stisknutím tlačítka ZAP/VYP spustíte operaci, na displeji LED se zobrazí výchozí čas „10:00“ (10 hodin). Všechna tlačítka na ovládacím panelu se rozsvítí modře.

Nastavení času

- Nyní můžete stisknutím tlačítka + nebo - prodloužit nebo zkrátit dobu provozu. (Rozmezí: 00:30 ~ 24:00, interval je 30 minut).
- Doba nastavení se automaticky uloží do několika sekund.
- Poté se spotřebič spustí a na LED displeji se zobrazí zbývajcí čas. Ventilátor na zadní straně spotřebiče se začne otáčet.

Nastavení teploty

- Jedním stisknutím tlačítka TEPLOTA / ČAS zkontrolujte nastavení teploty, můžete také stisknutím tlačítka + nebo - zvýšit nebo snížit nastavení provozní teploty. (Výchozí teplota: 70 °C, rozsah: 35 °C ~ 75 °C, interval je 5 °C).
- Nastavení teploty se automaticky uloží během několika sekund a na LED displeji se zobrazí zbývajcí čas.
- Chcete-li zkontrolovat nastavenou teplotu, stiskněte jednou tlačítko TEPLOTA / ČAS a na displeji LED se zobrazí nastavená teplota.
- Během provozního procesu můžete zkontrolovat nebo změnit nastavení času a teploty stisknutím tlačítka TEPLOTA / ČAS. A poté stisknutím tlačítka + nebo - zvýšíte nebo snížíte nastavení teploty a času.

Přepnout do pohotovostního režimu

- Stisknutím tlačítka ZAP/VYP přepnete do pohotovostního režimu. Všechna tlačítka zhasnou kromě tlačítka ZAP/VYP. A LED displej se zobrazí bíle jako „0000“.

Nastavení času končí

- Když doba nastavení odpočítává až do 00:00, topné články přestanou fungovat jako první. Chladicí ventilátor bude pokračovat v chodu po dobu asi 10 sekund a zazní 20x zvukový signál bzučáku, který uživatelé připomene dokončení operace.
- Na LED displeji se zobrazí „Konec“ a spotřebič je v pohotovostním režimu.
- Odpojte spotřebič ze zásuvky a použijte rukavice (nejsou součástí balení), pokud je to nutné k vyjmutí jídla.

Provozní tipy

Pokyny pro přípravu jídla

- Z důvodu bezpečného a hygienického uchovávání před sušením všechny potraviny důkladně umyjte.
- Zpracovávajíte pouze neztracené potraviny, veškeré vady je třeba hojně odstraňovat.
- Výsledky dehydratace jsou větší, i když je jídlo nakrájeno na kousky zhruba stejné velikosti.
- Pro zkrácení doby vysoušení nakrájejte jídlo na tenčí plátky nebo kousky.
- Připravené potraviny musí být v nepřetržitém procesu vysušování. Nepřerušujte proces dehydratace.

Přibližná doba dehydratace a konkrétní pokyny pro přípravu potravin

- Doba potřebná k dehydrataci značně závisí na druhu sušeného jídla, jeho obsahu vlhkosti, zralosti, tloušťce, nastavení teploty a vlhkosti uvnitř komory.

Skladování sušených potravin

- Před uložením nechte usušené potraviny dobře vychladnout. Také se ujistěte, že jsou zcela suché. To je nezbytné pro správné skladování.
- Aby se zabránilo znehodnocení, musí se zamezit tomu, aby suché potraviny během skladování absorbovaly vlhkost. Proto by měly být všechny skladovací formy, sklenice nebo plastové sáčky vzduchotěsně utěsněny. Vhodným způsobem skladování je vakuové balení.
- Vysoušené potraviny je třeba skladovat na suchém, chladném a čistém místě, aby byla zajištěna dlouhá doba skladování.

Čištění a údržba

- **POZORNOST!** Před skladováním, čištěním a údržbou vždy odpojte spotřebič od napájení a vychladněte.
- K čištění nepoužívejte vodní trysku ani parní čistič a netlačte spotřebič pod vodu, protože by se části namočily a mohlo by dojít k úrazu elektrickým proudem.
- Pokud není spotřebič udržován v dobrém stavu čistoty, může to nepříznivě ovlivnit jeho životnost a způsobit nebezpečnou situaci.
- Zbytky potravin je třeba pravidelně čistit a odstraňovat ze spotřebiče. Pokud není spotřebič řádně vyčištěn, sníží se jeho životnost a během používání může dojít k nebezpečnému stavu.

Čištění

- Očistěte ochlazený vnější povrch hadříkem nebo houbičkou mírně navlhčenou v jemném mýdlovém roztoku.
- Z hygienických důvodů je nutné spotřebič před použitím a po něm vyčistit.
- Zabraňte kontaktu vody s elektrickými součástmi.
- Vyčistěte vnitřek nádoby neabrazivním čistícím prostředkem a opláchněte čistou vodou.
- Spotřebič nikdy neponořujte do vody nebo jiných kapalin.
- Nikdy nepoužívejte agresivní čistící prostředky, abrazivní houbičky nebo čistící prostředky obsahující chlór. K čištění nepoužívejte ocelovou vlnu, kovové náčiní ani žádné ostré nebo špičaté předměty. Nepoužívejte benzin ani rozpouštědla!
- Žádné součásti nelze mýt v myčce nádobí.

Díly	Jak čistit	Poznámka
Veškeré příslušenství, jako jsou stojany, držáky stojanů atd.	<ul style="list-style-type: none">• Namočte do teplé mýdlové vody na dobu asi 10 až 20 minut.• Důkladně opláchněte pod tekoucí vodou.	Nakonec všechny díly důkladně osušte.
Vnější skleněné povrchy	<ul style="list-style-type: none">• Očistěte je měkkým hadříkem a trochu neutrálního čistícího prostředku. Dbejte na to, aby se dovnitř spotřebiče nedostala žádná voda nebo vlhkost.	
Vnitřní skleněné povrchy	<ul style="list-style-type: none">• Odstraňte zbytky jídla.• Očistěte měkkým hadříkem a trochu jemného čistícího prostředku. Dbejte na to, aby se dovnitř spotřebiče nedostala žádná voda nebo vlhkost.	
Skleněné dveře		

Údržba

- Pravidelně kontrolujte provoz spotřebiče, abyste zabránili vážným nehodám.
- Pokud zjistíte, že spotřebič nefunguje správně nebo že se vyskytl problém, přestaňte jej používat, vypněte jej a kontaktujte dodavatele.
- Veškerá údržba, instalace a opravy musí být prováděny specializovanými a autorizovanými technikami nebo doporučenými výrobcem.

Přeprava a skladování

- Před uskladněním se vždy ujistěte, že byl spotřebič odpojen od zdroje napájení a zcela vychladl.
- Spotřebič skladujte na chladném, čistém a suchém místě.
- Na spotřebič nikdy nepokládejte těžké předměty, protože by se tím mohl poškodit.
- Během provozu nepřemisťujte spotřebič. Při přemisťování odpojte spotřebič od napájení a držte jej ve spodní části.

Odstraňování problémů

Pokud spotřebič nefunguje správně, zkontrolujte prosím, zda je roztok v níže uvedené tabulce. Pokud problém stále nemůžete vyřešit, obraťte se na dodavatele/poskytovatele služeb.

Problém	Možná příčina	Možné řešení
Vypínač nesvítl červeně	Žádné napájení	Zkontrolujte, zda je zástrčka zapojená do zásuvky
	Závada spínače	Kontaktujte dodavatele
Komora se nezahřívá	Topné těleso, termostat nebo ventilátor mohou být vadné	Kontaktujte dodavatele
Komora je příliš teplá	Topné těleso nebo termostat mohou být vadné	Kontaktujte dodavatele
Sušení trvá příliš dlouho	Vlhké podmínky	Spotřebič umístěte do méně vlhkého prostředí
	Topné těleso, ventilátor nebo termostat jsou vadné	Kontaktujte dodavatele



Záruka

Jakákoliv závada ovlivňující funkci spotřebiče, která se objeví do jednoho roku od zakoupení, bude opravena bezplatnou opravou nebo výměnou za předpokladu, že byl spotřebič používán a udržován v souladu s pokyny a že nebyl žádným způsobem zneužit ani zneužit. Vaše zákonná práva nejsou dotčena. Pokud je spotřebič reklamován v rámci záruky, uďte, kde a kdy byl zakoupen, a přiložte doklad o zakoupení (např. doklad o zakoupení). V souladu s našimi zásadami neustálého vývoje produktů si vyhraujeme právo bez předchozího upozornění změnit specifikace produktu, balení a dokumentace.

Likvidace a prostředí



Při vyřazování spotřebiče z provozu se tento spotřebič nesmí likvidovat s jiným domácím odpadem. Namísto toho je vaší odpovědností zlikvidovat odpadní zařízení předáním na určené sběrné místo. Nedodržení tohoto pravidla může být penalizováno v souladu s platnými předpisy o likvidaci odpadu. Samostatný sběr a recyklace vašich odpadních zařízení při likvidaci pomůže zachovat přírodní zdroje a zajistí, že budou recyklovány způsobem, který chrání lidské zdraví a životní prostředí.

Další informace o tom, kde můžete odpad odevzdat k recyklaci, získáte od místní společnosti pro sběr odpadu. Výrobci a dovozci nenesou odpovědnost za recyklaci, zpracování a ekologickou likvidaci, a to ani přímo, ani prostřednictvím veřejného systému.

MAGYAR

Tisztelt Ügyfelünk!

Köszönjük, hogy megvásárolta ezt a HENDI készüléket. A készülék első üzembe helyezése és használata előtt figyelmesen olvassa el ezt a felhasználói kézikönyvet, különös figyelmet fordítva az alább ismertetett biztonsági előírásokra.

Biztonsági utasítások

- A készüléket kizárólag a jelen kézikönyvben leírt rendeltetéseknek megfelelően használja.
- A gyártó nem vállal felelősséget a helytelen használatból és használatból eredő károkért.
- ⚡ VESZÉLY! ÁRAMÚTÉS VESZÉLYE!** Ne kísérelje meg saját maga megjavítani a készüléket. Ne mérítse a készülék elektromos alkatrészeit vízbe vagy más folyadékba. Soha ne tartsa a készüléket folyó víz alatt..
- SOHA NE HASZNÁLJON SÉRÜLT KÉSZÜLÉKET!** Rendszeresen ellenőrizze az elektromos csatlakozásokat és a vezetéket, hogy nem sérültek-e. Ha sérült, válassza le a készüléket az elektromos hálózatról. A veszély vagy sérülés elkerülése érdekében a javításokat csak beszállító vagy képzett személy végezheti.
- FIGYELMEZTETÉS!** A készülék elhelyezésekor szükség esetén biztonságosan vezesse el a tápkábelt, hogy elkerülje a véletlen meghúzást, a károsodást, a fűtőfelülettel való érintkezést vagy a botlásveszélyt.
- FIGYELMEZTETÉS!** Amíg a dugasz az aljzatban van, a készülék csatlakoztatva van a tápegységhez.
- FIGYELMEZTETÉS!** MINDIG kapcsolja ki a készüléket, mielőtt leválasztja az áramellátásról, tisztításról, karbantartásról vagy tárolásról.

- A készüléket csak a készülék címkéjén feltüntetett feszültséggel és frekvenciával rendelkező elektromos aljzathoz csatlakoztassa.
- Ne érintse meg a dugaszt/elektromos csatlakozásokat nedves vagy nedves kézzel.
- Tartsa távol a készüléket és az elektromos dugaszt/csatlakozókat víztől és más folyadékoktól. Ha a készülék vízbe esik, azonnal távolítsa el a tápcsatlakozókat. Ne használja a készüléket addig, amíg azt szakképzett technikus nem ellenőrizte. Ezen utasítások be nem tartása életveszélyes kockázatokat okozhat.
- Csatlakoztassa a tápegységet egy könnyen hozzáférhető elektromos aljzathoz, hogy vészhelyzet esetén azonnal le tudja választani a készüléket.
- Ügyeljen arra, hogy a vezeték ne érintkezzen éles vagy forró tárgyakkal, és tartsa távol nyílt tűztől. Soha ne húzza ki a tápkábelt az aljzathoz, hanem inkább mindig húzza ki a dugót.
- Soha ne szállítsa a készüléket a kábelénél fogva.
- Soha ne próbálja meg saját maga kinyitni a készülék burkolatát.
- Ne helyezzen tárgyakat a készülék házába.
- Használat közben soha ne hagyja felügyelet nélkül a készüléket.
- A készüléket kizárólag képzett személyzet használhatja az étterem konyhájában, étkezdéjében vagy bárjában stb.
- A készüléket nem használhatják csökkent fizikai, érzékszervi vagy szellemi képességekkel rendelkező személyek, illetve megfelelő tapasztalattal és tudással nem rendelkező személyek.
- A készüléket gyermekek semmilyen körülmények között nem használhatják.
- A készüléket és elektromos csatlakozásait gyermekektől elzárva tárolja.
- Soha ne használjon a készülékhez mellékelt vagy a gyártó által ajánlott tartozékoktól vagy kiegészítő eszközöktől eltérő tartozékokat. Ennek elmulasztása biztonsági kockázatot jelenthet a felhasználó számára, és károsíthatja a készüléket. Csak eredeti alkatrészeket és tartozékokat használjon.
- Ne működtesse a készüléket külső időzítővel vagy távvezérlő rendszerrel.
- Ne helyezze a készüléket fűtőtárgyra (benzin, elektromos, széntűzhely stb.).
- Ne takarja le a készüléket működés közben.
- Ne helyezzen semmilyen tárgyat a készülék tetejére.
- Ne használja a készüléket nyílt láng, robbanásveszélyes vagy gyúlékony anyagok közelében. A készüléket mindig vízszintes, stabil, tiszta, hőálló és száraz felületen üzemeltesse.
- A készülék nem alkalmas olyan helyre történő beszerelésre, ahol vízsugár használható.
- Hagyjon legalább 20 cm-es helyet a készülék körül, hogy használhat közben szellőzhessen.
- FIGYELMEZTETÉS!** A készülék szellőzőnyílásait tartsa akadálymentesen.

Speciális biztonsági utasítások

- A készülék kereskedelmi használatra készült.
- ⚠ LEGYEN ÓVATOS! ÉGÉSI SÉRÜLÉS VESZÉLYE! FORRÓ FELÜLETEK!** Használat közben a hozzáférhető felületek hőmérséklete nagyon magas. Csak a kezelőpanelt, a fantyúkat, a kapcsolókat, az időzítő szabályozógombjait vagy a hőmérséklet-szabályozó gombokat érintse meg.



- Ha a tápkábel megsérül, a veszély elkerülése érdekében a gyártóval, annak szervizével vagy hasonlóan képzett szakemberrel kell kicseréltetni.
- Ne telepítse a készüléket olyan tárgyak és készülékek közelébe, amelyeket érinthet a mágneses mező, például tévék, rádiók, bankkártyák és hitelkártyák.
- Ne helyezzen a készülék belsejébe vagy közelébe semmilyen veszélyes terméket, például üzemanyagot, alkoholt, festéket, gyúlékony hajtógázt, gyúlékony vagy robbanásveszélyes anyagokat stb. tartalmazó aeroszolos dobozokat.
- Ne töltse túl a felső polcokat. A maximális terhelés a „**Műszaki specifikációk**” -ra vonatkozik.

- D. Növeli a beállítást (HŐMÉRSÉKLET/IDŐ)
- E. Beállítás csökkentése (HŐMÉRSÉKLET/IDŐ)

Használat előtti előkészítés

- Távolítson el minden védőcsomagolást és csomagolást.
- Ellenőrizze, hogy a készülék jó állapotban van-e, és az összes tartozékkal együtt. Hiányos vagy sérült szállítás esetén kérjük, azonnal lépjen kapcsolatba a szállítóval. Ebben az esetben ne használja a készüléket.
- Használat előtt tisztítsa meg a tartozékokat és a készüléket (lásd ==> Tisztítás és karbantartás).
- Ellenőrizze, hogy a készülék teljesen száraz-e.
- Helyezze a készüléket vízszintes, stabil és hőálló felületre, amely biztonságosan ellenáll a kiforrócsöngőznek.
- Őrizze meg a csomagolást, ha a jövőben tárolni kívánja a készüléket.
- Őrizze meg a használati útmutatót későbbi használatra.

MEGJEGYZÉS! A gyártási maradványok miatt a készülék enyhé szagot bocsáthat ki az első néhány használat során. Ez normális jelenség, és nem jelez semmilyen hibát vagy veszélyt. Győződjön meg arról, hogy a készülék jól szellőzik.

Megjegyzés: A készülék tisztítása után azt kb. 30 percig BE kell kapcsolni (lásd ==> Üzemeltetési utasítások) 70 °C-ra beállított hőmérséklet mellett. Az első néhány ciklus során némi szag vagy füst keletkezik. Ez normális jelenség, és nem jelez semmilyen hibát vagy veszélyt. Győződjön meg arról, hogy a készülék jól szellőzik.

HU

Üzemeltetési utasítások

- Helyezze a készüléket vízszintes, stabil, csúszásmentes és hőálló felületre.
- Helyezze az ételt egyenesen a tálcákra, ügyelve arra, hogy ne fedjék át egymást. A készülék belsejében a megfelelő szellőzés érdekében a tálca felületének 10%-ának ételmentesnek kell lennie.
- Távolítson el minden nem használt tálcat. Egyszerre összesen tíz tálca használható.
- A tálcák behelyezésekor ügyeljen arra, hogy pontosan illeszkedjenek ugyanahhoz az oldalpanelhez. Ezután csukja be szorosan az ajtót.
- Ezután csatlakoztassa a hálózati dugaszt egy megfelelő elektromos aljzathoz, és a készülék KÉSZENLÉT üzemmódban van. Hangjelzés hallható, és a BE/KI gomb kéken világít, a LED-kijelző pedig fehéren „0000”-ként jelenik meg.
- Nyomja meg a BE/KI gombot a művelet elindításához, a LED-kijelző az alapértelmezett „10:00” időt mutatja (10 óra). A kezelőpanel összes gombja kéken világít.

Időbeállítás

- A működési idő növeléséhez vagy csökkentéséhez nyomja meg a + vagy - gombot. (Tartomány: 00:30 ~ 24:00, az intervallum 30 perc).
- A beállítási idő néhány másodpercen belül automatikusan tárolásra kerül.
- Ezután a készülék megkezdí a működést, és a hátralévő idő megjelenik a LED kijelzőn. A készülék hátoldalán lévő ventilátor megkezdí a forgást.

Remdeltetészerű használat

- A készüléket háztartási és hasonló alkalmazásokban való használatra tervezték, mint például:
 - üzletekben, irodákban és egyéb munkakörnyezetben lévő személyzeti konyhák;
 - mezőgazdasági házak;
 - szállodákban, motelekben és egyéb lakókönyezetben lévő ügyfelek számára;
 - ágy és reggeli típusú környezet.
- A készüléket megfelelő ételmentesítők, például zöldségek, gyümölcsök stb. szárítására tervezték. Minden egyéb használat a készülék károsodásához vagy személyi sérüléshez vezethet.
- A készülék bármilyen más célból történő üzemeltetése a készülék helytelen használatának minősül. Kizárólag a felhasználó felelős az eszköz nem megfelelő használatáért.

Földelés

Ez a készülék I. védelmi osztályba tartozik, és védőföldeléshez kell csatlakoztatni. A földelés csökkenti az áramütés veszélyét azáltal, hogy az elektromos áramhoz elvezető vezetékkel biztosít.

Ez a készülék földelt dugóval ellátott tápkábelrel, vagy földelt vezetékkel ellátott elektromos csatlakozásokkal van felszerelve. A csatlakozásokat megfelelően kell felszerelni és földelni.

A termék fő részei

(1. ábra a 3. oldalon)

1. Fém ház
2. Rozsdamentes acél rács (x 10 a 229026 cikkhez; x 6 a 229033 cikkhez)
3. Ajtó
4. Nyél (x2)
5. Kezelőpanel
6. Szellőző nyílások
7. Mágneses rúd (x2)
8. Lábfej (x4)
9. Háló (x1)
10. Alsó párna (x1)

Megjegyzés: A jelen kézikönyv tartalma minden felsorolt elemre vonatkozik, kivéve, ha másként nem határozzák meg. A megjelenés eltérhet az ábrán láthatótól.

Kezelőpanel

(2. ábra a 3. oldalon)

- A. BE/KI gomb
- B. HŐMÉRSÉKLET/IDŐ gomb
- C. LED kijelző



Hőmérséklet-beállítás

- Nyomja meg egyszer a HŐMÉRSÉKLET/IDŐ gombot a hőmérséklet-beállítás ellenőrzéséhez, illetve a + vagy - gombot a működési hőmérséklet-beállítás növeléséhez vagy csökkentéséhez. (Álapértelmezett hőmérséklet: 70 °C, tartomány: 35 °C ~ 75 °C, az intervallum 5 °C).
- A beállított hőmérséklet néhány másodpercen belül automatikusan tárolásra kerül, és visszatér a LED-kijelzőn hátralévő idő megjelenítéséhez.
- Ha ellenőrizni szeretné a beállított hőmérsékletet, nyomja meg egyszer a HŐMÉRSÉKLET/IDŐ gombot, és a beállított hőmérséklet megjelenik a LED kijelzőn.
- A működési folyamat során a HŐMÉRSÉKLET/IDŐ gomb megnyomásával ellenőrizheti vagy módosíthatja az idő és a hőmérséklet beállítását. Ezután nyomja meg a + vagy - gombot a hőmérséklet és az idő beállításának növeléséhez vagy csökkentéséhez.

Váltás KÉSZENLÉT üzemmódba

- Nyomja meg a BE/KI gombot a KÉSZENLÉT módba való átkapcsoláshoz. Az összes gomb kialszik, kivéve a BE / KI gombot. A LED-kijelző fehér „0000”-ként jelenik meg.

Időbeállítás vége

- Amikor a beállítási idő 00:00-ra csökken, a fűtélelemek először nem működnek. A hűtőventilátor még körülbelül 10 másodpercig működik, és a hangjelzés 20-szoros „sipoló” hangja emlékezteti a felhasználót a művelet befejezésére.
- A „Vége” felirat jelenik meg a LED kijelzőn, és a készülék KÉSZ üzemmódban van.
- Húzza ki a készüléket a konnektorból, és viseljen kesztyűt (nem tartozék), ha az étel kivételéhez szükséges.

Üzemeltetési tippek

Útmutató az ételkészítéshez

- A biztonságos és higiénikus tárolás érdekében szárítás előtt alaposan mossa ki az összes élelmiszert.
- Csak romlatlan élelmiszert dolgozzon fel, a pattanásokat bősegesen el kell távolítani.
- A kiszáradás eredménye még akkor is nagyobb, ha az ételt nagyjából ugyanolyan méretű darabokra vágják.
- A kiszáradási idő csökkentése érdekében vágja az ételt vékonyabb szeletekre vagy darabokra.
- Az elkészített ételt folyamatos eljárással kell kiszárítani. Ne szakítsa meg a dehidratációs folyamatot.

Hozzávetőleges kiszáradási idő és konkrét élelmiszer-előkészítési irányelvek

- A kiszáradáshoz szükséges idő nagyban függ a szárítandó étel típusától, nedvességtartalmától, érettségétől, vastagságától, hőmérséklet-beállításától és a belső kamra páratartalmától.

Szárított élelmiszer tárolása

- Tárolás előtt hagyja a szárított élelmiszert jól lehűlni. Győződjön meg arról is, hogy teljesen szárazak. Ez elengedhetetlen a megfelelő tároláshoz.
- A károsodás elkerülése érdekében a szárított élelmiszert meg kell akadályozni, hogy a tárolás során nedvesség fel szívódjon. Ezért minden tárolódobozt, poharat vagy műanyag zsákok légmentesen kell lezárni. A vákuumsomagolás lenne

a megfelelő tárolási módszer.

- A kiszáradt élelmiszert száraz, hűvös és tiszta helyen kell tárolni a hosszú tárolási idő biztosítása érdekében.

Tisztítás és karbantartás

- **TISZTÍTÁS!** Tárolás, tisztítás és karbantartás előtt mindig válassza le a készüléket az elektromos hálózatról, és hűtse le.
- Ne használjon vízsugarat vagy gőztisztítót a tisztításhoz, és ne nyomja a készüléket víz alá, mert az alkatrészek benedvesedhetnek, és áramütést okozhatnak.
- Ha a készüléket nem tartják megfelelő tisztaságú állapotban, az hátrányosan befolyásolhatja a készülék élettartamát, és veszélyes helyzetet eredményezhet.
- Az ételmaradványokat rendszeresen meg kell tisztítani, és el kell távolítani a készülékből. Ha a készüléket nem tisztítja meg megfelelően, az csökkenti annak élettartamát, és használat közben veszélyes állapotot okozhat.

Tisztítás

- Enyhe szappanos oldattal enyhén megnedvesített ruhával vagy szivaccsal tisztítsa meg a hűtött külső felületet.
- Higiéniai okokból a készüléket használat előtt és után meg kell tisztítani.
- Ne érjen víz az elektromos alkatrészekhez.
- Tisztítsa meg a tartály belsejét nem súroló hatású tisztítószerezrel, és öblítse le tiszta vízzel.
- Soha ne merítse a készüléket vízbe vagy más folyadékba.
- Soha ne használjon agresszív tisztítószereket, súrolószivacsokat vagy klórtartalmú tisztítószereket. A tisztításhoz ne használjon acélgyapapot, fémesszközöket vagy éles vagy hegyes tárgyakat. Ne használjon benzint vagy oldószereket!
- Egyetlen alkatrész sem tisztítható mosogatógéppben.

Alkatrészek	Tisztítás	Megjegyzés
Minden tartozék, például átlványok, átlványtartók stb.	<ul style="list-style-type: none">• Áztassa meleg, szappanos vízben körülbelül 10-20 percig.• Alaposan öblítse le a folyó vízzel.	Végül szárítsa meg jól az összes alkatrészt.
Külső üvegfelületek	<ul style="list-style-type: none">• Törölje tisztára puha ruhával és kevés semleges tisztítószerezrel. Ügyeljen arra, hogy ne kerüljön víz vagy nedvesség a készülék belsejébe.	
Belső üvegfelületek	<ul style="list-style-type: none">• Távolítsa el minden étellekötődést.	
Üvegajtó	<ul style="list-style-type: none">• Törölje tisztára egy puha ruhával és egy kevés enyhe tisztítószerezrel. Ügyeljen arra, hogy ne kerüljön víz vagy nedvesség a készülék belsejébe.	

Karbantartás

- A súlyos esetek megelőzése érdekében rendszeresen ellenőrizze a készülék működését.
- Ha azt látja, hogy a készülék nem működik megfelelően, vagy probléma van, ne használja tovább, kapcsolja ki, és forduljon a forgalmazóhoz.
- Minden karbantartási, telepítési és javítási munkát szakképzett és felhatalmazott technikusoknak kell elvégezniük, vagy a gyártónak kell javasolnia.



Szállítás és tárolás

- Tárolás előtt mindig győződjön meg arról, hogy a készülék lett választva a hálózatról, és teljesen lehűlt.
- A készüléket hűvös, tiszta és száraz helyen tárolja.
- Soha ne helyezzen nehéz tárgyakat a készülékre, mert ez károsíthatja azt.
- Ne mozgassa a készüléket működés közben. Mozgatás közben válassza le a készüléket az elektromos hálózatról, és tartsa alul.

Hibaelhárítás

Ha a készülék nem működik megfelelően, kérjük, ellenőrizze az alábbi táblázatban a megoldást. Ha továbbra sem tudja megoldani a problémát, kérjük, forduljon a szállítóhoz/szolgáltatóhoz.

Probléma	Lehetséges ok	Lehetséges megoldás
A be-/kikapcsoló nem világít pirosan	Nincs áram	Ellenőrizze, hogy a dugasz csatlakoztatva van-e a hálózati aljzathoz
	Kapcsoló hiba	Lépjén kapcsolatba a szállítóval
A kamra nem melegszik fel	A fűtőelem, a termosztát vagy a ventilátor hibás lehet	Lépjén kapcsolatba a szállítóval
A kamra túl meleg	Meghibásodhatott a fűtőelem vagy a termosztát	Lépjén kapcsolatba a szállítóval
A szárítás túl sokáig tart	Párás körülmények	Helyezze a készüléket kevésbé párás környezetbe
	A fűtőelem, a ventilátor vagy a termosztát meghibásodott	Lépjén kapcsolatba a szállítóval

Jótállás

A készülék működését befolyásoló minden olyan hiba, amely a vásárlást követő egy éven belül válik nyilvánvalóvá, javításra vagy cseréire szorul, feltéve, hogy a készüléket az utasításoknak megfelelően használták és karbantartották, és semmilyen módon nem használták fel helytelenül vagy használták fel helytelenül. Az Ön törvényben biztosított jogait ez nem érinti. Ha a készülékre garanciális igény vonatkozik, adja meg, hogy hol és mikor vásárolta meg, és mellékelje a vásárlást igazoló bizonylatot (pl. nyugtát).

A folyamatos termékfejlesztésre vonatkozó irányelvünkkel összhangban fenntartjuk a jogot a termék, a csomagolás és a dokumentáció előzetes értesítés nélküli módosítására.

Elvetés és környezet



A készülék üzemén kívül helyezése során a terméket nem szabad más háztartási hulladékkal együtt ártalmatlanítani. Ehelyett az Ön felelőssége, hogy a hulladékgyűjtő berendezéseket a kijelölt gyűjtőhelyre szállítsa. Ennek a szabálynak a figyelmen kívül hagyása a hulladék ártalmatlanítására vonatkozó hatályos előírásokkal összhangban büntetést vonhat maga után. A hulladéktároló berendezések ártalmatlanításkori elkülönített gyűjtése és újrahasznosítása segít a természeti

erőforrások megőrzésében, és biztosítja, hogy az emberi egészségét és a környezetet védő módon kerül újrahasznosításra.

Ha többet szeretne megtudni arról, hogy hová lehet a hulladékot újrahasznosítani, forduljon a helyi hulladékgyűjtő vállalathoz. A gyártók és az importőrök nem vállalnak felelősséget az újrahasznosításért, a kezelésért és az ökológiai hulladékkezelésért sem közvetlenül, sem pedig nyilvános rendszeren keresztül.

УКРАЇНСЬКИЙ

Шановний клієнте!

Дякуємо, що придбали цей прилад HENDI. Уважно прочитайте цей посібник користувача, звертаючи особливу увагу на правила техніки безпеки, описані нижче, перед першим встановленням і використанням цього приладу.

Інструкції з техніки безпеки

- Використовуйте прилад лише за призначенням, як описано в цьому посібнику.
- Виробник не несе відповідальності за будь-які збитки, спричинені неправильною експлуатацією та неправильним використанням.
- **⚡ НЕБЕЗПЕКА! РИЗИК УРАЖЕННЯ ЕЛЕКТРИЧНИМ СТРУМОМ!** Не намагайтеся ремонтувати прилад самостійно. Не занурюйте електричні частини приладу у воду або інші рідини. Ніколи не тримайте прилад під проточною водою.
- **НІКОЛИ НЕ ВИКОРИСТОВУЙТЕ ПОШКОДЖЕНИЙ ПРИЛАД!** Регулярно перевіряйте електричні з'єднання та шнур на наявність пошкоджень. У разі пошкодження від'єднайте прилад від джерела живлення. Будь-який ремонт має виконуватися лише постачальником або кваліфікованою особою, щоб уникнути небезпеки або травми.
- **ПОПЕРЕДЖЕННЯ!** Під час розміщення приладу безпечно прокладіть кабель живлення, якщо це необхідно, щоб уникнути ненавмисного натягу, пошкодження, контакту з поверхнею нагрівання або небезпеки відключення.
- **ПОПЕРЕДЖЕННЯ!** Поки штекер знаходиться у гнізді, прилад підключається до електромережі.
- **ПОПЕРЕДЖЕННЯ!** ЗАВЖДИ вимикайте прилад, перш ніж від'єднувати його від електромережі, чищення, обслуговування або зберігання.
- Підключайте прилад до електричної розетки лише за допомогою напруги та частоти, зазначених на етикетці приладу.
- Не торкайтеся вилки/електричного з'єднання вологими або вологими руками.
- Тримайте прилад та електричну вилку/з'єднання подалі від води та інших рідин. Якщо прилад потрапив у воду, негайно вийміть з'єднання з джерелом живлення. Не використовуйте прилад, доки його не перевірить сертифікований спеціаліст. Недотримання цих інструкцій призведе до ризиків, що загрожують життю.
- Під'єднайте джерело живлення до легкодоступної електричної розетки, щоб можна було негайно від'єднати прилад у разі виникнення надзвичайної ситуації.
- Переконайтеся, що шнур не контактує з гострими чи гарячими предметами, та тримайте його подалі від відкритого вогню. Ніколи не тягніть за шнур живлення, щоб від'єднати



його від розетки; натомість завжди тягніть за вилку.

- Ніколи не носіть прилад за шнур.
- Ніколи не намагайтеся самостійно відкривати корпус приладу.
- Не вставляйте предмети в корпус приладу.
- Ніколи не залишайте прилад без нагляду під час використання.
- Цим приладом повинен керувати кваліфікований персонал на кухні ресторану, ідальні або бару тощо.
- Цей прилад не повинні експлуатувати особи з обмеженими фізичними, сенсорними або розумовими здібностями або особи з недостатнім досвідом і знаннями.
- Цей прилад за жодних обставин не повинен використовуватися дітьми.
- Зберігайте прилад та його електричні підключення в недоступному для дітей місці.
- Ніколи не використовуйте аксесуари або будь-які додаткові пристрої, окрім тих, що постачаються разом із приладом або рекомендовані виробником. Якщо цього не зробити, це може становити загрозу безпеці користувача та пошкодити прилад. Використовуйте лише оригінальні деталі та аксесуари.
- Не використовуйте цей прилад із зовнішнім таймером або системою дистанційного керування.
- Не ставте прилад на нагрівальний об'єкт (бензин, електрична плита, вугільна плита тощо).
- Не накривайте прилад під час роботи.
- Не ставте на прилад жодних предметів.
- Не використовуйте прилад поблизу відкритого вогню, вихоннебезпечних або легкозаймистих матеріалів. Завжди експлуатуйте прилад на горизонтальній, стійкій, чистійкій, жаростійкій і сухій поверхні.
- Прилад не можна встановлювати в місцях, де можна використовувати струмінь води.
- Під час роботи залиште місце на відстані принаймні 20 см навколо приладу для вентиляції.
- **ПОПЕРЕДЖЕННЯ!** Тримайте всі вентиляційні отвори на приладі вільними від перешкод.

Спеціальні інструкції з безпеки

- Цей прилад призначений для комерційного використання.
-  **ОБЕРЕЖНІСТЬ! РИЗИК ОПІКІВ! ГАРЯЧІ ПОВЕРХНІ!** Під час використання температура доступних поверхонь дуже висока. Торкніться лише панелі керування, ручок, перемикачів, ручок керування таймером або ручок керування температурою.
- Якщо кабель живлення пошкоджений, його повинен замінити виробник, його сервісна служба або інші кваліфіковані особи, щоб уникнути небезпеки.
- Не встановлюйте прилад поблизу предметів і приладів, на які може вплинути магнітне поле, наприклад телевізори, радіо, банківські картки та кредитні картки.
- Не кладіть на прилад або поблизу нього небезпечні речовини, такі як паливо, алкоголь, фарба, аерозольні балончики з легкозаймистим пропелентом, легкозаймистими або вибухонебезпечними речовинами тощо.
- Не перевантажуйте внутрішні полицки. Максимальне навантаження стосується «Технічні характеристики».

Цільове використання

- Цей прилад призначений для використання в побутових і аналогічних сферах, таких як:
 - кухонні зони для персоналу в магазинах, офісах та інших робочих середовищах;
 - фермерські будинки;
 - клієнтами готелів, motelів та інших житлових приміщень;
 - середовище типу ліжка та сніданку.
- Прилад призначений для сушіння відповідних продуктів, таких як овочі, фрукти тощо. Будь-яке інше використання може призвести до пошкодження приладу або травм.
- Експлуатація приладу з будь-якою іншою метою вважається неправильним використанням приладу. Користувач несе одноосібну відповідальність за неналежне використання пристрою.

Встановлення заземлення

Цей прилад належить до класу захисту I і має бути під'єднаний до захисного заземлення. Заземлення знижує ризик ураження електричним струмом, надаючи провід для виходу електричного струму.

Цей прилад оснащений кабелем живлення з вилкою заземлення або електричними з'єднаннями з дротом заземлення. З'єднання повинні бути належним чином встановлені та заземлені.

Основні частини продукту

(Рис. 1 на стор. 3)

1. Металевий корпус
2. Решітка з нержавіючої сталі (x 10 для виробу 229026; x 6 для виробу 229033)
3. Дверцята
4. Ручка (x2)
5. Панель керування
6. Вентиляційні отвори
7. Магнітна смуга (x2)
8. Стопа (x4)
9. Сітка (x1)
10. Нижня прокладка (x1)

Зауваження: Вміст цього посібника застосовується до всіх перелічених елементів, якщо не зазначено інше. Зовнішній вигляд може відрізнятися від зображених зображень.

Панель керування

(Рис. 2 на стор. 3)

- A. Кнопка ввімкнення/вимкнення
- B. Кнопка «ТЕМП/ЧАС»
- C. Світлодіодний дисплей
- D. Збільшення налаштувань (ТЕМП/ЧАС)
- E. Зниження налаштування (ТЕМП/ЧАС)

Підготовка перед використанням

- Зніміть захисну упаковку та упаковку.
- Переконайтеся, що пристрій у хорошому стані та з усіма аксесуарами. У разі неповної або пошкодженої доставки негайно зверніться до постачальника. У цьому випадку не використовуйте пристрій.
- Перед використанням почистіть аксесуари та прилад (див. => Очищення та догляд).
- Переконайтеся, що прилад повністю сухий.

- Помістіть прилад на горизонтальну, стійку та жаростійку поверхню, безпечно для бризок води.
- Зберігайте упаковку, якщо ви плануєте зберігати ваш прилад у майбутньому.
- Зберігайте посібник користувача для подальшого використання.

ПРИМІТКА! Через виробничі залишки прилад може випускати легкий запах під час перших декількох застосувань. Це нормально і не вказує на будь-який дефект або небезпеку. Переконайтеся, що прилад добре провітрюється.

ПРИМІТКА: Після очищення прилад необхідно увімкнути (див. => Інструкції з експлуатації) приблизно на 30 хвилин при температурі 70°C. Протягом перших кількох циклів утворюється запах або дим. Це нормально і не вказує на будь-який дефект або небезпеку. Переконайтеся, що прилад добре провітрюється.

Інструкції з експлуатації

- Поставте прилад на горизонтальну, стійку, нековзку та жаростійку поверхню.
- Рівномірно розмістіть продукти на деках, переконавшись, що вони не перекриваються. Щоб забезпечити належну вентиляцію всередині приладу, 10% поверхні дека не повинно бути іжі.
- Вийміть усі лотки, які не використовуються. Можна одночасно використовувати всього десять лотків.
- Вставляючи лотки, переконайтеся, що вони правильно вирівняні з однією боковою платою. Потім щільно закрийте дверцята.
- Після цього підключіть вилку до відповідної розетки електроживлення, і прилад тепер знаходиться в режимі STANDBY. Лунає звуковий сигнал, кнопка ввімкнення/вимкнення світиться синім кольором, а світлодіодний дисплей відображається як «0000» білим кольором.
- Натисніть кнопку ВКЛ/ВИМК, щоб розпочати операцію; на світлодіодному дисплеї відобразиться стандартний час «10:00» (10 годин). Усі кнопки на панелі керування світяться синім кольором.

Налаштування часу

- Тепер ви можете натискати кнопку + або -, щоб збільшити або зменшити час роботи. (Граничний діапазон: 00:30 ~ 24:00, інтервал 30 хвилин).
- Час налаштування буде автоматично збережено протягом декількох секунд.
- Потім прилад почне працювати, а на світлодіодному дисплеї відобразиться час, що залишився. Вентилятор на задній стороні приладу почне обертатися.

Налаштування температури

- Натисніть кнопку ТЕМП/ЧАС один раз, щоб перевірити налаштування температури; ви також можете натиснути кнопку + або -, щоб збільшити або зменшити налаштування робочої температури. (температура за замовчуванням: 70°C, діапазон: 35°C ~ 75°C, інтервал 5°C).
- Температура налаштування буде автоматично зберігатися протягом декількох секунд і повернеться до відображення часу, що залишився на світлодіодному дисплеї.
- Якщо ви хочете перевірити встановлену температуру, один раз натисніть кнопку ТЕМП/ЧАС, і на світлодіодному дисплеї відобразиться встановлена температура.

- Під час роботи можна перевірити або змінити налаштування часу та температури, натиснувши кнопку ТЕМП/ЧАС. Потім натисніть кнопку + або -, щоб збільшити або зменшити налаштування температури та часу.

Перейти в режим STANDBY

- Натисніть кнопку ВКЛ./ВИМК., щоб увімкнути режим STANDBY. Усі кнопки згаснуть, за винятком кнопки ВКЛ./ВИМК. Світлодіодний дисплей буде відображатися як «0000» білим кольором.

Завершується налаштування часу

- Коли час налаштування відраховується до 00:00, нагрівальні елементи перестають працювати першими. Вентилятор продовжує працювати приблизно 10 секунд, і 20 разів пролунає звуковий сигнал, щоб нагадати користувачеві про завершення операції.
- На світлодіодному дисплеї відобразиться «Кінець», а прилад перейде в режим STANDBY.
- Від'єднайте прилад від мережі живлення та одягніть рукавички (не входять до комплексу постачання), якщо це необхідно для виймання іжі.

Поради з експлуатації

Вказівки з приготування іжі

- З міркувань безпечної та гігієнічної консервації перед сушінням ретельно вийміть всі продукти.
- Обробляйте лише сухі продукти, які не пірнаються, тому будь-які плями слід щедро видалити.
- Результати зневоднення стають більш рівномірними, навіть якщо продукти порізані на шматки приблизно однакового розміру.
- Щоб зменшити час зневоднення, наріжте продукти тоншими шматочками або шматочками.
- Приготовану іжу слід осушувати в процесі безперервного приготування. Не переривайте процес зневоднення.

Приблизний час зневоднення та особливі вказівки щодо приготування іжі

- Час, необхідний для зневоднення, значно залежить від типу продуктів, які потрібно висушити, їх вологості, стигання, товщини, температури та вологості внутрішньої камери.

Зберігання сушених продуктів

- Перед зберіганням дайте висушеним продуктам добре охолонути. Також переконайтеся, що вони абсолютно сухі. Це важливо для правильного зберігання.
- Щоб уникнути псування, під час зберігання слід уникати поглинання вологи сухими продуктами. Тому будь-які форми для зберігання, склянки або пластикові пакети повинні бути герметичними. Вакумне пакування було б належним методом зберігання.
- Осушені продукти слід зберігати в сухому, прохолодному та чистому місці, щоб забезпечити тривалий час зберігання.

Очищення та технічне обслуговування

- **УВАГА!** Завжди відключайте прилад від джерела живлення та охолодуйте його перед зберіганням, очищенням та обслуговуванням.
- Не використовуйте струмінь води або пароочищувач для очищення та не штовхайте прилад під воду, оскільки деталі



можуть стати вологими, і це може призвести до ураження електричним струмом.

- Якщо прилад не знаходиться в гарному стані чистоти, це може негативно вплинути на термін служби приладу та призвести до небезпечної ситуації.
- Залишки їжі слід регулярно чистити та видаляти з приладу. Якщо прилад не очищується належним чином, це скоротить його термін служби і може призвести до небезпечних умов під час використання.

Очищення

- Очистіть охолоджену зовнішню поверхню ганчіркою або губкою, злегка змоченою м'яким мильним розчином.
- З міркувань гігієни прилад слід чистити до та після використання.
- Уникайте контакту води з електричними компонентами.
- Очистіть внутрішню частину контейнера неабразивним миючим засобом і промийте чистою водою.
- Ніколи не занурюйте прилад у воду або інші рідини.
- Ніколи не використовуйте агресивні засоби для чищення, абразивні губки або засоби для чищення, що містять хлор. Не використовуйте для чищення сталеві мочалки, металеве приладдя або будь-які гострі чи загострені предмети. Не використовуйте бензин або розчинники!
- Жодні деталі не можна мити в посудомийній машині.

Частини	Як чистити	Зауваження
Усі аксесуари, як-от стійки, тримачі тощо.	<ul style="list-style-type: none"> • Замочіть у теплій мильній воді приблизно на 10–20 хвилин. • Ретельно промийте під проточною водою. 	Нарешті добре висушіть усі деталі.
Зовнішні скляні поверхні	<ul style="list-style-type: none"> • Протріть начисто м'якою тканиною з невеликою кількістю нейтрального мюючого засобу. Переконайтеся, що всередині приладу не потрапила вода або волога. 	
Внутрішні скляні поверхні	<ul style="list-style-type: none"> • Видаліть залишки їжі. • Протріть м'якою тканиною з невеликою кількістю м'якого мюючого засобу. Переконайтеся, що всередині приладу не потрапила вода або волога. 	
Скляні дверцята		

Технічне обслуговування

- Регулярно перевіряйте роботу приладу, щоб уникнути серйозних нещасних випадків.
- Якщо ви помітили, що прилад не працює належним чином або виникла проблема, припиніть його використання, вимкніть його та зверніться до постачальника.
- Усі роботи з технічного обслуговування, монтажу та ремонту мають виконуватися спеціалізованими та уповноваженими фахівцями або рекомендовани виробником.

Транспортування та зберігання

- Перед зберіганням переконайтеся, що прилад від'єднано від джерела живлення та повністю охолоджено.
- Зберігайте прилад у прохолодному, чистому та сухому місці.
- Ніколи не ставте на прилад важкі предмети, оскільки це може пошкодити його.
- Не переміщуйте прилад під час його роботи. Під час переміщення від'єднайте прилад від джерела живлення та тримайте його вниз.

Усунення несправностей

Якщо прилад не працює належним чином, зверніться до наведеної нижче таблиці для отримання рішення. Якщо ви все ще не можете вирішити проблему, зверніться до постачальника послуг/постачальника послуг.

Проблема	Можлива причина	Можливе рішення
Перемикач увімкнення/вимкнення не світиться червоним	Без живлення	Перевірте, чи підключено вилку до розетки
	Змінити дефект	Зверніться до постачальника
Камера не нагрівається	Нагрівальний елемент, термостат або вентилятор можуть бути дефектними	Зверніться до постачальника
Камера занадто тепла	Нагрівальний елемент або термостат можуть бути несправними	Зверніться до постачальника
Сушіння займає занадто багато часу	Вологі умови	Помістіть прилад у менш вологому середовищі
	Нагрівальний елемент, вентилятор або термостат несправні	Зверніться до постачальника

Гарантія

Будь-які дефекти, що впливають на функціональність приладу, які стають очевидними протягом одного року після покупки, будуть відремонтовані за допомогою безкоштовного ремонту або заміни за умови, що прилад використовувався та підтримувався відповідно до інструкції, а також не був зловживаний або не був використаний неналежним чином. Це не впливає на Ваші законні права. Якщо прилад вимагався за гарантією, вкажіть, де і коли він був придбаний, і додайте підтвердження покупки (наприклад, квитанцію). Відповідно до нашої політики постійної розробки продукції ми залишаємо за собою право змінювати технічні характеристики виробу, упаковки та документації без попереднього повідомлення.

Утилізація та довкілля



При виведенні приладу з експлуатації його не можна утилізувати разом з іншими побутовими відходами. Замість цього ви несете відповідальність за утилізацію свого обладнання для відходів, передаючи його призначеному пункту збору. Недотримання цього правила може бути покарано відповідно до чинних правил утилізації відходів. Окреме збирання та переробка вашого обладнання для відходів під час утилізації допоможе зберегти природні ресурси та забезпечити їх переробку у спосіб, який захищає здоров'я людини та довкілля.

Для отримання додаткової інформації про те, де можна перекласти відходи для переробки, зверніться до місцевої компанії з збору відходів. Виробники та імпортери не несуть відповідальності за переробку, лікування та екологічну утилізацію, як безпосередньо, так і через загальнодоступну систему.



Lugupeetud klient!

Täname, et ostsite selle HENDI seadme. Lugege käesolev kasutusjuhend tähelepanelikult läbi, pöörates erilist tähelepanu allpool toodud ohutusnõuetele, enne kui seadme esmakordselt paigaldate ja kasutate.

Ohutusjuhised

- Kasutage seadet ainult ettenähtud otstarbel, nagu käesolevas juhendis kirjeldatud.
- Tootja ei vastuta mis tahes kahjude eest, mis on põhjustatud ebaõigest kasutamisest või ebaõigest kasutusest.
-  **OHT! ELEKTRILÖÖGIOHT!** Ärge püüdke seadet ise parandada. Ärge kastke seadme elektrilisi osi vette ega muudesse vedelikesse. Ärge kunagi hoidke seadet voolava vee all.
- **ÄRGE KUNAGI KASUTAGE KAHJUSTATUD SEADET!** Kontrollige elektrihühendusi ja toitejuhet regulaarselt kahjustuste suhtes. Kui seade on kahjustatud, eemaldage see vooluvõrgust. Ohu ja vigastuste vältimiseks tohib parandustöid teha ainult tarnija või kvalifitseeritud isik.
- **HOIATUS!** Seadme paigutamisel suunake toitejuhe ohutult, et vältida juhuslikku sissetõmbamist, kahjustamist, kokkupuutes kuumaga või komistusohtu.
- **HOIATUS!** Kui pistik on seinakontaktis, on seade toiteallikaga ühendatud.
- **HOIATUS!** Enne vooluvõrgust lahutamist, puhastamist, hooldamist või ladustamist lülitage seade ALATI välja.
- Ühendage seade pistikupessa ainult seadme etiketil toodud pinge ja sagedusega.
- Ärge puudutage pistikut/elektrilisi ühendusi märgade või niiskete kätega.
- Hoidke seade ja elektripistikud veest ning teistest vedelikest eemal. Kui seade kukub vette, eemaldage kohe toiteühendused. Ärge kasutage seadet enne, kui kvalifitseeritud tehnik on seda kontrollinud. Nende juhiste eiramine võib põhjustada eluohtlikke riske.
- Ühendage toiteallikas kergesti ligipääsetavasse pistikupessa, et saaksite seadme hädaolukorras kohe vooluvõrgust eemaldada.
- Veenduge, et juhe ei puutu kokku teravate või kuumade esemetega ja hoidke seda eemal lahtisest tulest. Ärge kunagi tõmmake toitejuhtmest, et see pistikupesast eemaldada, vaid tõmmake selle asemel alati pistikut.
- Ärge kunagi kandke seadet selle juhtmest.
- Ärge kunagi püüdke seadme korpusi ise avada.
- Ärge sisestage esemeid seadme korpusesse.
- Ärge jätke seadet kasutamise ajal järelevalveta.
- Seda seadet peaks kasutama ainult koolitatud personal restorani köögis, sööklates, baarides jne.
- Seda seadet ei tohi kasutada füüsilise, sensoorse või vaimse puudega inimesed ega isikud, kellel puuduvad vastavad kogemused ja teadmised.
- Lapsed ei tohi seda seadet mingil juhul kasutada.
- Hoidke seade ja selle elektrihüanded lastele kättesaamatus kohas.
- Ärge kunagi kasutage mid tarvikuid ega lisaseadmeid peale nende, mis on seadmega kaasas või tootja poolt soovitatud. Vastasel juhul riskite kasutaja ohutusega ja võite seadet kahjustada. Kasutage ainult originaalvaruosi ja -tarvikuid.

- Ärge kasutage seadet välise taimeri või kaugjuhtimissüsteemi abil.
- Ärge asetage seadet kuumusobjektile (bensiin, elektripliit, söepliit jne).
- Ärge katke töötavat seadet kinni.
- Ärge asetage seadme peale mingeid esemeid.
- Ärge kasutage seadet lahtise tule, plahvatusohtlike või kergetisüttivate materjalide läheduses. Kasutage seadet alati horisontaalsel, stabiilsel, puhtal, kuumakindlal ja kuival pinnal.
- Seade ei sobi paigaldamiseks kohta, kus võib olla veejuga.
- Jätke kasutamise ajal seadme ümber vähemalt 20 cm ruumi ventileerimiseks.
- **HOIATUS!** Hoidke kõik seadme ventilatsioonivad takistusteta.

Ohutuslased erijuhised

- See seade on ette nähtud äriliseks kasutamiseks.
-  **ETTEVAATLIK! PÖLETUSTE OHT! KUUMAD PINNAD!** Kätesaadavate pindade temperatuur on kasutamise ajal väga kõrge. Puudutage ainult juhtpaneeli, käepidemeid, lüliteid, taimeri juhtnuppe või temperatuuri juhtnuppe.
- Kui toitejuhe on kahjustatud, peab selle ohu vältimiseks välja vahetama tootja, tema teenindusagent või sarnase kvalifikatsiooniga isikud.
- Ärge paigaldage seadet objektide ja seadmete läheduses, mida magnetväli võib mõjutada, nt telerid, raadiod, pangakaardid ja krediitkaardid.
- Ärge asetage seadmesse ega selle läheduses ohtlike tooteid, nagu küts, alkohol, värv, aerosoolipurgid koos tuleohtlike raketikütuse, tuleohtlike või plahvatusohtlike ainetega jne.
- Ärge koormake siseriivide üle. Maksimaalne koormus tähendab „**Tehnilised andmed**“.

EE

Kasutusotstarve

- See seade on mõeldud kasutamiseks majapidamistes ja sarnastes rakendustes, näiteks:
 - töötajate köögilalad kauplustes, kontorites ja teistes töökeskondades;
 - talumajad;
 - klientide poolt hotellides, motellides ja muudes elamutüüpides;
 - Voodi ja hommikusöögi tüüpi keskkond.
- Seade on mõeldud sobivate toiduainete, näiteks köögiviljade, puuviljade jms kuivatamiseks. Muu kasutamine võib põhjustada seadme kahjustusi või kehavigastusi.
- Seadme mis tahes muul otstarbel kasutamist loetakse seadme väärkasutuseks. Kasutaja vastutab ainuisikuliselt seadme ebaõige kasutamise eest.

Maanduspaigaldus

See seade on klassifitseeritud **kaitseklassi I** ja tuleb ühendada kaitsemaandusega. Maandus vähendab elektrilöögi ohtu, tagades elektrivoolule lekkejuhtme.

See seade on varustatud toitejuhtmega, millel on maandusjuhe või elektrihüendus ja maandusjuhe. Ühendused peavad olema õigesti paigaldatud ja maandatud.



Toote peamised osad

(Joonis 1 lk 3)

1. Metallist korpus
2. Roostevabast terasest võre (x 10 üksuse 229026 jaoks; x 6 üksuse 229033 jaoks)
3. Uksed
4. Käepide (x2)
5. Juhtpaneel
6. Ventilatsiooni augud
7. Magnetriiba (x2)
8. Jalg (x4)
9. Võrk (x1)
10. Alumine padi (x1)

Märkus: Selle juhendi sisu kehtib kõigi loetletud esemete kohta, kui pole teisiti öeldud. Välimus võib joonisel näidatud illustreeritud erineb.

Juhtpaneel

(Joonis 2 lk 3)

- A. SISSE/VÄLJA-nupp
- B. TEMP/AEG
- C. LED-näidik
- D. Suurendage seadistust (TEMP/AEG)
- E. Vähenda seadistust (TEMP/AEG)

Ettevalmistus enne kasutamist

- Eemaldage kogu kaitsepakend ja mähkimine.
- Kontrollige, kas seade on heas seisukorras ja koos kõigi tarvikutega. Ebataieliku või kahjustatud kohaletoimetamise korral võtke kohe ühendust tarnijaga. Sellisel juhul ärge seadet kasutage.
- Puhastage enne kasutamist tarvikud ja seade (vt ==> Puhastamine ja hooldus).
- Veenduge, et seade on täiesti kuiv.
- Asetage seade horisontaalsele, stabiilsele ja kuumakindlale pinnale, mis on veepritsmete eest ohutu.
- Hoidke pakendit, kui kasutate seadet tulevikus säilitada.
- Hoidke kasutusjuhendit edaspidiseks kasutamiseks.

MÄRKUS! Tootmisjätkide tõttu võib seade esimestel kasutustel tekitada kergelt lõhna. See on normaalne ega viita defektile ega ohule. Veenduge, et seade on hästi ventileeritud.

Märkus : Pärast seadme puhastamist tuleb see umbes 30 minutiks SISSE lülitada (vt ==> Kasutusjuhised), kui temperatuur on seatud 70 °C. Esimestel tsüklitel tekib lõhn või suits. See on normaalne ega viita defektile ega ohule. Veenduge, et seade on hästi ventileeritud.

Kasutusjuhend

- Asetage seade horisontaalsele, stabiilsele, libisemiskindlale ja kuumuskindlale pinnale.
- Asetage toit ühtlaselt alustele, veendudes, et need ei kattuks. Seadme sees hea ventilatsiooni tagamiseks peab 10% aluse pinnast olema toidust vaba.
- Eemaldage kõik alused, mida ei kasutata. Korraga saab kasutada kokku kümme plaati.
- Aluste sisestamisel veenduge, et need oleksid sama külgsaadiga õigesti joondatud. Seejärel sulgege uks kindlalt.
- Järgmiseks ühendage toitepistik sobivasse elektritoite pistikupessa ja seade on nüüd režiimis STANDBY. Kõlab helisignaali ja siniselt süttib nupp ON / OFF ning LED-näidikul

kuvatatakse valgena kui „0000“.

- Vajutage SISSE/VÄLJA-nuppu, et käivitada toiming; LED-näidikul kuvatakse vaikeaeg „10:00“ (10 tundi). Kõik juhtpaneelil olevad nupud süttivad siniselt.

Kellaaja säte

- Nüüd võite vajutada nuppu + või - tööaja suurendamiseks või vähendamiseks. (Hinna: 00:30 ~ 24:00, intervall 30 minutit).
- Seadeaeg salvestatakse automaatselt mõne sekundi jooksul.
- Seejärel alustab seade tööd ja LED-näidikul kuvatakse järeljäänud aeg. Seadme tagaküljel asuv ventilaator hakkab pöörlema.

Temperatuuri seadistus

- Temperatuuriseade kontrollimiseks vajutage üks kord nuppu TEMP/AEG, samuti võite vajutada nuppu + või - töötemperatuuri sätte suurendamiseks või vähendamiseks. (Väljumis-temperatuur: 70 °C, vahemik: 35 °C ~ 75 °C, intervall 5 °C).
- Seadetemperatuur salvestatakse automaatselt mõne sekundi jooksul ja kuvatakse LED-ekraanil järeljäänud aeg.
- Kui soovite valitud temperatuuri kontrollida, vajutage üks kord nuppu TEMP/AEG ja LED-näidikul kuvatakse valitud temperatuur.
- Tööprotsessi ajal saate kontrollida või muuta aja ja temperatuuri seadistust, vajutades nuppu TEMP/AEG. Seejärel vajutage nuppu + või - temperatuuri ja ajaseade suurendamiseks või vähendamiseks.

Lülita STANDBY-režiimi

- Vajutage SISSE/VÄLJA-nuppu, et lülitada STANDBY-režiimi. Kõik nupud kustuvad, välja arvatud nupp SEES/VÄLJAS. Ja LED-näidikul kuvatakse valgena kui „0000“.

Aja seadmine lõpeb

- Kui seadistusaeg langeb tasemele 00:00, lõpetavad kütteelemendid esmalt töötamise. Jahutusventilaator jätkab töötamist umbes 10 sekundit ja kõlab 20 korda helisignaali, mis tuletab kasutajale meelde, et toiming on lõppenud.
- LED-näidikul kuvatakse „Lõpp“ ja seade on režiimis STANDBY.
- Eemaldage seade vooluvõrgust ja kandke toidu eemaldamiseks kindaid (ei kuulu komplekti).

Töönooanded

Toidu valmistamise juhised

- Ohutu ja hügieenilise säilitamise huvides peske enne kuivatamist kogu toit korralikult puhtaks.
- Töötlege ainult mittepüsivat toitu, mis tahes plekid tuleb hõõrutada eemaldada.

Dehüdratsiooni tulemused on suuremad isegi siis, kui toit lõigatakse umbes sama suurusega tükkideks.

- Vähendamaks kuivamisega, lõigake toit õhemateks viiludeks või tükkideks.
- Valmistatud toit tuleb pidevalt ära visata. Ärge katkestage dehüdratsiooniprotsessi.

Ligikaudne dehüdratsiooniaeg ja konkreetsed toidu valmistamise juhised

- Dehüdreerimiseks vajalik aeg sõltub suuresti kuivatatava toidu tüübist, niiskusesisaldusest, küpsusest, paksusest, temperatuuri seadetest ja sisekambriniiskusest.



Kuivatatud toidu säilitamine

- Laske kuivatatud toidul enne hoiustamist korralikult jahtuda. Samuti veenduge, et need on täiesti kuivad. See on vajalik nõuetekohase ladustamise jaoks.
- Kahjustuste vältimiseks tuleb kuivanud toidul hoida ära niiskuse neelamine ladustamise ajal. Seetõttu peaksid kõik säilitusvormid, klaasid või kilekotid olema suletud õhukindlad. Vaakumpakend oleks sobiv ladustamismeetod.
- Kuivatatud toitu tuleb hoida kuivas, jahedas ja puhtas kohas, et tagada pikk säilitusaeg.

Puhastamine ja hooldus

- **TÄHELEPANU!** Enne hoiustamist, puhastamist ja hooldamist eemaldage seade alati vooluvõrgust ja jahutage maha.
- Ärge kasutage puhastamiseks veejuga ega aurupuhastit ning ärge lükake seadet vee alla, sest osad saavad märjaks ja tulemuseks võib olla elektrilööök.
- Kui seadet ei hoita heas puhtuses, võib see kahjustada seadme eluiga ja põhjustada ohtliku olukorra.
- Toidujääke tuleb regulaarselt puhastada ja seadmest eemaldada. Kui seadet ei puhastata korralikult, vähendab see selle eluiga ja võib kasutamise ajal põhjustada ohtlikke seisundeid.

Puhastamine

- Puhastage jahutatud välispinda lapi või käsnaga, mida on kergetelt niisutatud pehmetoimelise seebilahusega.
- Hügieenilistel põhjustel tuleb seadet enne ja pärast kasutamist puhastada.
- Vältige vee kokkupuudet elektrikomponentidega.
- Puhastage mahuti sisemust mitteabasiivse pesuainega ja loputage puhta veega.
- Ärge kunagi kastke seadet vette ega muudesse vedelikesse.
- Ärge kunagi kasutage agressiivseid puhastusvahendeid, abrasiivseid käsnasid ega kloori sisaldavaid puhastusvahendeid. Ärge kasutage puhastamiseks terasvilla, metallist nõusid ega teravaid või teravaid esemeid. Ärge kasutage bensini ega lahusteid!
- Ükski osa ei ole nõudepesumasinakindel.

Osad	Kuidas puhastada	Märkus
Kõik tarvikud, nagu riivid, hoidikud jne.	<ul style="list-style-type: none">• Leotage soojas seebivees umbes 10 kuni 20 minutit.• Loputage põhjalikult voolava vee all.	Kuivatage lõpuks kõik osad korralikult.
Välised klaaspinnad	<ul style="list-style-type: none">• Pühkige pehme lapi ja vähese neutraalse pesuainega puhtaks. Veenduge, et seadme sisse ei satu vett ega niiskust.	
Sisemised klaaspinnad	<ul style="list-style-type: none">• Eemaldage toidujäägid.• Pühkige pehme lapi ja vähese õrnatoimelise pesuainega puhtaks. Veenduge, et seadme sisse ei satu vett ega niiskust.	
Klaasi uks		

Hooldus

- Kontrollige seadme tööd regulaarselt, et vältida tõsisid õnnetusi.
- Kui näete, et seade ei tööta korralikult või esineb probleem, lõpetage selle kasutamine, lülitage see välja ja võtke ühendust tarnijaga.
- Kõiki hooldus-, paigaldus- ja remonditöid peavad tegema spetsialiseerunud ja volitatud tehnikud või tootja poolt soovitatud.

Transport ja hoiustamine

- Enne hoiustamist veenduge alati, et seade on vooluvõrgust lahti ühendatud ja täielikult maha jahtunud.
- Hoidke seadet jahedas, puhtas ja kuivas kohas.
- Ärge kunagi asetage seadmele raskeid esemeid, kuna see võib neid kahjustada.
- Ärge liigutage seadet töötamise ajal. Kui seade liigub, eemaldage see vooluvõrgust ja hoidke seda all.

Tõrkeotsing

Kui seade ei tööta korralikult, kontrollige lahust allolevast tabelist. Kui te ikka veel ei suuda probleemi lahendada, võtke ühendust tarnija/teenuse osutajaga.

Probleem	Võimalik põhjus	Võimalik lahendus
Sisse/välja-lüliti ei süüti punaselt	Võimsus puudub	Kontrollige, kas pistik on pistikupeesaga ühendatud
	Lüliti defekt	Võtke ühendust tarnijaga
Koda ei soojene	Kütteelement, termostaat või ventilator võivad olla defektid	Võtke ühendust tarnijaga
Koer on liiga soe	Kütteelement või termostaat võivad olla defekt	Võtke ühendust tarnijaga
Kuivatamine võtab liiga kaua aega	Humidi tingimused	Asetage seade vähem niiskesse keskkonda
	Kütteelement, ventilator või termostaat on vigane	Võtke ühendust tarnijaga

EE

Garantii

Kõik defektid, mis mõjutavad seadme funktsionaalsust ja mis ilmnevad ühe aasta jooksul pärast ostu sooritamist, parandatakse tasuta remondi või asendamise, kui seadet on kasutatud ja hooldatud vastavalt juhistele ning seda ei ole mingil viisil kuritarvitatud või väärkasutatud. See ei mõjuta teie seadest tulenevaid õigusi. Kui seadet nõutakse garantii alusel, siis märkige, kus see osteti, ja lisage ostutõend (nt kviitung). Kooskõlas meie toote pideva arendamise poliitikaga jätame endale õiguse muuta toote, pakendi ja dokumentatsiooni tehnilisi andmeid ette teatamata.

Kõrvaldamine ja keskkond



Seadme väljalülitamisel ei tohi seda kõrvaldada koos muude olmejäätmetega. Selle asemel on teie kohustus visata jäätmed kogumispunkti. Selle reegli mittejärgimine võib olla kooskõlas jäätmete kõrvaldamist käsitlevate kohalduvate eeskirjadega sanaliseeritud. Teie seadmete jäätmete eraldi kogumine ja ringlussevõtt kõrvaldamise ajal aitab säilitada loodusressursse ja tagab selle ringlussevõtu viisil, mis kaitseb inimeste tervist ja keskkonda.

Lisateabe saamiseks selle kohta, kuhu võite oma jäätmed ringlussevõtuks viia, võtke ühendust kohaliku jäätmekogumisettevõttega. Tootjad ja importijad ei võta vastutust ringlussevõtu, töötlemise ja ökoloogilise hävitamise eest, kas otsve või avaliku süsteemi kaudu.



Cienijamais klient,

Pateicamies, ka iegādājāties šo HENDI ierīci. Pirms ierīces pirmās uzstādīšanas un lietošanas reizes uzmanīgi izlasiet šo lietotāja rokasgrāmatu, īpašu uzmanību pievēršot drošības noteikumiem, kas izklāstīti tālāk.

Drošības norādījumi

- Izmantojiet ierīci tikai paredzētajam mērķim, kā aprakstīts šajā rokasgrāmatā.
- Ražotājs neatbild par bojājumiem, kas radušies nepareizas ekspluatācijas un nepareizas lietošanas rezultātā.
-  **NEKĀDĀ GADĪJUMĀ NEIZMANTOJIET BOJĀTU IERĪCI!** Nemēģiniet remontēt ierīci patstāvīgi. Neiegremdējiet ierīces elektriskās daļas ūdenī vai citos šķidrumos. Nekad neturiet ierīci tekošā ūdenī.
- NEIZMANTOJIET BOJĀTU IERĪCI!** Regulāri pārbaudiet, vai elektriskie savienojumi un vads nav bojāti. Ja ierīce ir bojāta atvienojiet to no elektrotīkla. Lai izvairītos no briesmām vai ievainojumiem, visus remontdarbus drīkst veikt tikai piegādātājs vai kvalificēts speciālists.
- BRĪDINĀJUMS!** Novietoj ierīci, droši izvietojiet barošanas vadu, ja nepieciešams, lai izvairītos no neauşas vilkšanas, sabojāšanas, saskares ar sildivirsu vai pakļupšanas riska.
- BRĪDINĀJUMS!** Kamēr spraudnis ir kontaktlīdzdā, ierīce ir pievienota strāvas padevei.
- BRĪDINĀJUMS!** VIENMĒR izslēdziet ierīci, pirms atvienojat to no elektrotīkla, tīrīšanas, apkopes vai uzglabāšanas.
- Pieslēdziet ierīci elektrības kontaktlīdzdai tikai ar spriegumu un frekvenci, kas norādīta uz ierīces etiķetes.
- Nepieskarieties kontaktakšas/elektriskajiem savienojumiem ar slapjām vai mitrām rokām.
- Turiet ierīci un elektrisko aizgriezni/savienojumus atstātus no ūdens un citiem šķidrumiem. Ja ierīce iekrīt ūdenī, nekavējoties atvienojiet strāvas padevi. Nelietojiet ierīci, kamēr to nav pārbaudījis kvalificēts speciālists. Šo norādījumu neievērošana var radīt dzīvībai bīstamus riskus.
- Pievienojiet strāvas avotu viegli pieejamai kontaktlīdzdai, lai ārkārtas gadījumā varētu nekavējoties atvienot ierīci.
- Pārliecinieties, ka vads nesaskaras ar asiem vai karstiem priekšmetiem, un neļaujiet tiem aizdegties. Nekad nevelciet strāvas vadu, lai atvienotu to no kontaktlīdzdas. Tā vietā vienmēr velciet kontaktakšas.
- Nekādā gadījumā neturiet ierīci aiz vada.
- Nekādā gadījumā nemēģiniet atvērt ierīces korpusu.
- Neievietojiet ierīcē priekšmetus.
- Nekad neatstājiet ierīci bez uzraudzības lietošanas laikā.
- Šo ierīci drīkst izmantot tikai apmācīti darbinieki restorāna virtuvē, ēdnīcās vai bāros utt.
- Šo ierīci nedrīkst izmantot personas ar ierobežotām fiziskām, sensorām vai garīgām spējām, kā arī personas ar nepietiekamu pieredzi un zināšanām.
- Šo ierīci nekādā gadījumā nedrīkst lietot bērni.
- Glabājiet ierīci un tās elektriskos savienojumus bērniem nepieejamā vietā.
- Nekad neizmantojiet ierīces komplektācijā iekļautos vai ražotāja ieteiktos piederumus vai ierīces. Pretējā gadījumā pastāv drošības risks lietotājam un ierīces bojājumi. Izmantojiet tikai oriģinālās daļas un piederumus.
- Neizmantojiet šo ierīci ar ārēju laika slēdzi vai tālvadības sistēmu.

- Nenovietojiet ierīci uz sildāmā priekšmeta (benzīna, elektriskā, ogles plīts utt.).
- Neenosdziet ierīci, ja tā darbojas.
- Nenovietojiet nekādus priekšmetus uz ierīces virsmas.
- Nelietojiet ierīci atklātas liesmas, sprādzienbīstamu vai viegli uzliesmojošu materiālu tuvumā. Vienmēr darbiniet ierīci uz horizontālas, stabilas, tīras, karstumizturīgas un sausas virsmas.
- Ierīce nav piemērota uzstādīšanai vietā, kur varētu izmantot ūdens strūklu.
- Atstājiet vismaz 20 cm lielu vietu ap ierīci, lai nodrošinātu ventilāciju lietošanas laikā.
- BRĪDINĀJUMS!** Nenobloķējiet ierīces ventilācijas atveres.

Īpašas drošības instrukcijas

- Šī ierīce ir paredzēta komerciālai lietošanai.
-  **PIESARDZĪBA! APDEGUMU RISKS! KARSTAS VIRSMAS!** Pieņemamo virsmu temperatūra lietošanas laikā ir ļoti augsta. Pieskarieties tikai vadības panelim, rokturiem, slēdzīem, taimeira vadības regulatoriem vai temperatūras vadības regulatoriem.
- Ja strāvas padeves vads ir bojāts, lai izvairītos no nelaimes gadījumiem, to jānomaina ražotājam, tā servisa pārstāvim vai kvalificētam speciālistam.
- Neuzstādi ierīci tuvu objektiem un ierīcēm, ko var ietekmēt magnētiskais lauks, piemēram, televizoriem, radio, bankas kartēm un kredītkartēm.
- Neievietojiet ierīcē vai tās tuvumā bīstamus izstrādājumus, piemēram, degvielu, spirtu, krāsu, aerosola tvertnes ar uzliesmojošu virzošu vielu, uzliesmojošām vai sprādzienbīstamām vielām.
- Nepārslogojiet iekšējos plauktus. Maksimālais veļas daudzums attiecas uz **"Tehniskajām specifikācijām"**.

Paredzētā lietošana

- Šī ierīce ir paredzēta izmantošanai mājāsaimniecībā un līdzīgos gadījumos, piemēram:
 - darbinieku virtuves zonās veikalos, birojos un citās darba vidēs;
 - lauku mājās;
 - klientiem vienīcās, moteļos un citās dzīvojamās telpās;
 - naktsmītnes un brokastu tipa vidi.
- Ierīce paredzēta piemērotu produktu, piemēram, dārzenu, augļu u.c., kaltēšanai. Izmantojot ierīci citos veidos, tā var tikt sabojāta vai gūt miesas bojājumus.
- Ierīces lietošana jebkādiem citiem nolūkiem uzskatāma par ierīces nepareizu izmantošanu. Lietotājs ir atbildīgs tikai par ierīces neatbilstošu izmantošanu.

Zemējuma uzstādīšana

Šī ierīce ir klasificēta kā **I aizsardzības klase** un tai jābūt savienotai ar aizsargzemējumu. Zemējums samazina strāvas trieciena risku, nodrošinot strāvas novadīšanas vadu.

Šī ierīce ir aprīkota ar strāvas vadu ar zemējuma spraudni vai elektriskajiem savienojumiem ar zemējuma vadu. Savienojumiem jābūt pareizi uzstādītiem un iezemētiem.

Izstrādājuma galvenās daļas

(1. att. 3.lappusē)

- Metāla korpus
- Nerūsējošā tērauda režģis (x 10 priekš 229026; x 6 priekš 229033)



3. Durvis
4. Rokturis (x2)
5. Vadības panelis
6. Ventilācijas atveres
7. Magnētiskais stienis (x2)
8. Pēda (x4)
9. Režģis (x1)
10. Apakšējais paliktņis (x1)

Piezīme: Šīs rokasgrāmatas saturs attiecas uz visiem uzskaitītajiem vienumiem, ja nav norādīts citādi. Izskats var atšķirties no attēlā redzamā.

Vadības panelis

(2. att. 3.lappusē)

- A. Ieslēgšanas/izslēgšanas poga
- B. TEMP / LAIKA taustiņš
- C. LED displejs
- D. Palielinājuma iestatījums (TEMP / LAIKS)
- E. Samazinājuma iestatījums (TEMP / LAIKS)

Sagatavošana pirms lietošanas

- Noņemiet visu aizsargiepakojumu un iesaiņojumu.
- Pārbaudiet, vai ierīce ir labā stāvoklī un ar visiem piederumiem. Ja piegāde ir nepilnīga vai bojāta, lūdz, nekavējoties sazinieties ar piegādātāju. Šādā gadījumā nelietojiet ierīci.
- Tīriet papildpiederumus un ierīci pirms lietošanas [skatiet ==> Tīrīšana un apkope].
- Pārliedziniet, ka ierīce ir pilnīgi sausa.
- Novietojiet ierīci uz horizontālas, stabilas un karstumizturīgas virsmas, kas ir droša pret ūdens šļakatām.
- Ja plānojat ierīci turpmāk uzglabāt, saglabājiet iesaiņojuma materiālus.
- Saglabājiet lietotāja rokasgrāmatu turpmākām uziņām.

PIEZĪME! Ražošanas pārpalikumu dēļ ierīce pirmajās lietošanas reizēs var radīt vieglu smaku. Tas ir normāli un nenorāda uz defektiem vai bīstamību. Pārbaudiet, vai ierīce ir labi ventilēta.

Piezīme: Pēc ierīces tīrīšanas tā jāieslēdz IESLĒGTā pozīcijā [sk. ==> lietošanas instrukcijas] uz aptuveni 30 minūtēm, ja temperatūra ir 70 °C. Pirmajos dažos ciklos veidojas smaka vai dūmi. Tas ir normāli un nenorāda uz defektiem vai bīstamību. Pārbaudiet, vai ierīce ir labi ventilēta.

Lietošanas instrukcijas

- Novietojiet ierīci uz horizontālas, stabilas, neslīdošas un karstumizturīgas virsmas.
- Novietojiet ēdiena vienmērīgi uz paplātes, pārliedzinoties, ka tas nepārkļūvas. Lai ierīces iekšpusē būtu laba ventilācija, 10% trauka virsmas jābūt bez pārtikas.
- Izņemiet paplātes, kas netiek izmantotas. Vienlaikus var izmantot kopumā desmit cepešpannas.
- Ievietojiet paplātes, pārliedzinoties, ka tās ir pareizi salāgotas ar to pašu sānu paneli. Pēc tam cieši aizveriet durvis.
- Pēc tam pievienojiet kontaktdakšu piemērotai elektrotīkla kontaktligzdai, un ierīce tagad ir STANDBY režīmā. Atskanēs pīkstiena signāls un iedegsies taustiņš IESLĒGT/IZSLĒGT zilā krāsā, un LED displejs būs redzams kā "0000" baltā krāsā.
- Lai sāktu darbību, nospiediet taustiņu IESLĒGT/IZSLĒGT; LED displejā būs redzams noklusējuma laiks "10:00" (10 stundas). Visas vadības paneļa pogas iedegsies zilā krāsā.

Laika iestatījums

- Tagad varat nospiegt taustiņu + vai -, lai palielinātu vai samazinātu darbības laiku. (Diapazons: 00:30 ~ 24:00, intervāls ir 30 minūtes).
- Iestatījuma laiks tiks automātiski saglabāts dažu sekunžu laikā.
- Pēc tam ierīce sāks darboties un LED displejā būs redzams atlikušais laiks. Ventilators ierīces aizmugurē sāks rotēt.

Temperatūras iestatījums

- Vienu reizi piespiediet taustiņu (TEMP / LAIKS), lai pārbaudītu temperatūras iestatījumu, un jūs varat arī nospiegt taustiņu + vai -, lai palielinātu vai samazinātu darbības temperatūras iestatījumu. [Noklusējuma temperatūra: 70 °C, diapazons: 35 °C ~ 75 °C, intervāls ir 5 °C].
- Iestatītā temperatūra tiks automātiski saglabāta dažu sekunžu laikā un atgriezīsies, lai LED displejā tiktu parādīts atlikušais laiks.
- Ja vēlaties pārbaudīt iestatīto temperatūru, nospiediet vienu reizi taustiņu TEMP / LAIKS un gaismas diožu displejā tiks parādīta iestatītā temperatūra.
- Darbības procesa laikā jūs varat pārbaudīt vai mainīt laiku un temperatūras iestatījumu, nospiežot taustiņu TEMP / LAIKS. Un pēc tam nospiediet taustiņu + vai -, lai palielinātu vai samazinātu temperatūras un laika iestatījumu.

Pārslēdziet uz STANDBY režīmu

- Nospiediet ieslēgšanas/izslēgšanas taustiņu, lai pārslēgtu STANDBY (standarta) režīmu. Visi taustiņi izdzisis, izņemot ieslēgšanas/izslēgšanas taustiņu. Un LED displejs tiks attēlots kā "0000" baltā krāsā.

Laika iestatīšana beidzas

- Kad iestatīšanas laiks samazinās līdz 00:00, sildelementi vispirms pārstāj darboties. Dzesējošais ventilators turpinās darboties aptuveni 10 sekundes un atskanēs 20 reizes skaņas signāls, atgādinot lietotājam, ka darbība ir pabeigta.
- LED displejā parādīsies "Beigas", un ierīce būs STANDBY režīmā.
- Atvienojiet ierīci no elektrotīkla un, ja nepieciešams, lietojiet cimdus [nav iekļauti komplektācijā], lai izņemtu pārtiku.

Padomi par darbu

Norādījumi par ēdiena sagatavošanu

- Drošas un higiēniskas uzglabāšanas dēļ, pirms žāvēšanas kārtīgi nomazgājiet visu pārtiku.
- Apstrādājiet tikai negatavu pārtiku; visi šķīvji jālikvidē dāsnī.
- Dehidratācijas rezultāti ir izteiktāki pat tad, ja ēdiena tiek sagriezts aptuveni vienāda izmēra gabalos.
- Lai samazinātu izžūšanas laiku, sagrieziet ēdiena plānākās šķēlēs vai gabalos.
- Sagatavotais ēdiena nepārtraukti jāžāvē. Nepārtrauciet dehidratācijas procesu.

Aptuvenais dehidratācijas laiks un noteiktas vadlīnijas ēdiena sagatavošanai

- Dehidratēšanai nepieciešamais laiks ir lielā mērā atkarīgs no žāvējamās pārtikas veida, to mitruma satura, gatavības, biežuma, temperatūras iestatījuma un mitruma līmeņa iekšpusē.



Sausas pārtikas uzglabāšana

- Pirms produktu uzglabāšanas ļaujiet tiem labi atdzist. Pārliecinieties arī, ka tie ir pilnīgi sausi. Tas ir svarīgi pareizai uzglabāšanai.
- Lai novērstu produkta bojāšanos, uzglabāšanas laikā nedrīkst uzsūkt mitrumu. Tāpēc visām uzglabāšanas formām, glāzēm vai plastmasas maisiņiem jābūt noslēgtiem. Piemērotā glabāšanas metode ir vakuuma iepakojums.
- Atsevišķu pārtiku jāuzglabā sausā, vēsā un tīrā vietā, lai nodrošinātu ilgstošu uzglabāšanas laiku.

Tīrīšana un apkope

- **UZMANĪBU!** Pirms uzglabāšanas, tīrīšanas un apkopes vienmēr atvienojiet ierīci no elektrotīkla un atdzēsējiet.
- Tīrīšanai neizmantojiet ūdens strūklu vai tvaika tīrītāju un nespiediet ierīci zem ūdens, jo daļas var kļūt slapjas un var rasties elektriskās strāvas triecieni.
- Ja ierīce netiek uzturēta labā tīrības līmenī, tas var nelabvēlīgi ietekmēt ierīces darbību un izraisīt bīstamu situāciju.
- Ēdiena atliekas regulāri jānotīra un jāizņem no ierīces. Ja ierīce netiek pienācīgi iztīrīta, tas samazinās tās kalpošanas laiku un lietošanas laikā var izraisīt bīstamu stāvokli.

Tīrīšana

- Notīriet dzesēto ārējo virsmu ar drānu vai sūkli, kas nedaudz samitrināts ar maigu ziepju šķīdumu.
- Higjēnas apsvērumu dēļ ierīce jātīra pirms un pēc lietošanas.
- Izvairieties no ūdens saskares ar elektriskajām sastāvdaļām.
- Notīriet tvērtens iekšpusi ar neabrazīvu mazgāšanas līdzekli un noskalojiet ar tīru ūdeni.
- Nekādā gadījumā neiegremdējiet ierīci ūdenī vai citos šķīdumos.
- Nedrīkst izmantot agresīvus tīrīšanas līdzekļus, abrazīvus sūklus vai tīrīšanas līdzekļus, kas satur hloru. Tīrīšanai neizmantojiet tērauda sūkli, metāla piederumus vai asus vai asus priekšmetus. Neizmantojiet benzīnu vai šķīdinātājus!
- Neviena detaļa nav mazgājama trauku mazgājamajā mašīnā.

Detaļas	Kā tīrīt	Piezīme
Visi piederumi, piemēram, statīvi, stafu turētāji utt.	<ul style="list-style-type: none">• Iemērciet siltā ziepju ūdenī aptuveni 10 līdz 20 minūtes.• Rūpīgi noskalojiet zem tekoša ūdens.	Beigās visas daļas kārtīgi nosusiniet.
Ārējās stikla virsmas	<ul style="list-style-type: none">• Noslaukiet tīru ar mikstu drānu un nedaudz neitrālu mazgāšanas līdzekli. Pārliecinieties, ka ierīce neieklūst ūdens vai mitrums.	
Iekštelpu stikla virsmas	<ul style="list-style-type: none">• Notīriet ēdiena atliekas.• Noslaukiet tīru ar mikstu drānu un nedaudz maigu mazgāšanas līdzekli. Pārliecinieties, ka ierīce neieklūst ūdens vai mitrums.	
Stikla durvis		

Apkope

- Regulāri pārbaudiet ierīces darbību, lai novērstu nopietnus negadījumus.
- Ja redzat, ka ierīce nedarbojas pareizi vai ir radusies problēma, pārtrauciet tās lietošanu, izslēdziet to un sazinieties ar piegādātāju.
- Visus apkopes, uzstādīšanas un labošanas darbus drīkst veikt tikai speciālisti un pilnvaroti speciālisti, vai tos iesaka ražotājs.

Transportēšana un glabāšana

- Pirms uzglabāšanas vienmēr pārliecinieties, ka ierīce ir atvienota no elektrotīkla un pilnībā atdzisusi.
- Glabājiet ierīci vēsā, tīrā un sausā vietā.
- Nenovietojiet uz ierīces smagus priekšmetus, jo tas var to sabojāt.
- Nepārvietojiet ierīci, kamēr tā darbojas. Pārvietojot ierīci, atvienojiet to no strāvas padeves un turiet apakšā.

Traucējummeklēšana

Ja ierīce nedarbojas pareizi, lūdz, skatiet risinājumu tabulā tālāk. Ja problēmu joprojām neizdodas atrisināt, sazinieties ar pakalpojuma sniedzēju.

Problēma	Iespējamais cēlonis	Iespējamais risinājums
Ieslēgšanas/izslēgšanas slēdzis nedarbojas sarkanā krāsā	Nav strāvas	Pārbaudiet, vai kontaktakša ir pievienota kontaktligzdai.
	Slēdža defekts	Sazinieties ar piegādātāju
Kamera nesaistās	Sildīšanas elements, termostats vai ventilators var būt bojāts	Sazinieties ar piegādātāju
Kamera ir pārāk silta	Karsēšanas elements vai termostats var būt bojāts	Sazinieties ar piegādātāju
Žāvēšanai nepieciešams pārāk ilgs laiks	Mitruma apstākļi	Novietojiet ierīci mazāk mitrā vidē
	Defekts ir sildelements, ventilators vai termostats	Sazinieties ar piegādātāju

Garantija

Defektus, kas ietekmē ierīces funkcionalitāti un parādās gada laikā pēc tās iegādes, var novērst, tos salabojot vai nomainot bez maksas, ja ierīce tiek izmantota un uzturēta atbilstoši instrukcijām un nav izmantota nepareizi vai nepareizi. Jūsu likumīgās tiesības netiek ietekmētas. Ja ierīces garantija tiek pieprasīta, norādiet, kur un kad ierīce tika iegādāta, un iekļaujiet pirkuma apliecinājumu (piem., kviti).

Saskaņā ar mūsu pastāvīgas produktu izstrādes politiku mēs paturam tiesības bez brīdinājuma mainīt produktu, iepakojumu un dokumentācijas specifikācijas.

Likvidēšana un vide



Bojāto ierīci, to nedrīkst izmest kopā ar citiem sadzīves atkritumiem. Tā vietā jūs esat atbildīgs par atbrīvošanos no atkritumiem, nododot tos atkritumu savākšanas punktā. Šī noteikuma neievērošana var tikt sodīta saskaņā ar spēkā esošajiem noteikumiem par atkritumu likvidēšanu. Jūsu atkritumu aprīkojuma atsevišķa savākšana un pārstrāde iznīcināšanas laikā palīdzēs saglabāt dabas resursus un nodrošinās to pārstrādi tādā veidā, kas aizsargā cilvēku veselību un vidi. Lai iegūtu plašāku informāciju par to, kur jūs varat atnest atkritumus pārstrādei, lūdz, sazinieties ar savu vietējo atkritumu savākšanas uzņēmumu. Ražotājs un importētājs neuzņemas atbildību par pārstrādi, apstrādi un ekoloģisku likvidēšanu ne tieši, ne izmantojot publisku sistēmu.



Gerb. kliente,

Dėkojame, kad įsigijote šį „HENDI“ prietaisą. Prieš montuodami ir naudodami šį prietaisą pirmą kartą, atidžiai perskaitykite šį naudotojo vadovą, ypač atkreipdami dėmesį į toliau pateiktas saugos taisykles.

Saugos instrukcijos

- Prietaisą naudokite tik pagal numatytą paskirtį, kaip aprašyta šiame vadove.
- Gamintojas neatsako už jokią žalą, atsiradusią dėl netinkamo naudojimo ir netinkamo naudojimo.
-  **PAVOJUS! ELEKTROS SMŪGIS PAVOJUS!** Nebandykite patys taisyti prietaiso. Nemerkite prietaiso elektrinių dalių į vandenį ar kitus skysčius. Niekada nelaikykite prietaiso po tekančiu vandeniu.
- **NIEKADA NENAUDOKITE PAŽEISTO PRIETAISO!** Reguliariai tikrinkite elektros jungtis ir laidą, ar nėra pažeidimų. Jeigu prietaisas pažeistas, atjunkite jį nuo maitinimo šaltinio. Visus remonto darbus turi atlikti tik tiekėjas arba kvalifikuotas asmuo, kad būtų išvengta pavojaus ar sužalojimo.
- **ĮSPĖJIMAS!** Pastatydami prietaisą, jei reikia, saugiai veskite maitinimo laidą, kad netyčia nesitrauktumėte, nenukentėtų, nesusilietę su kaitinimo paviršiumi arba nekiltų pavojus suklupti.
- **ĮSPĖJIMAS!** Kol kištukas yra lizde, prietaisas yra prijungtas prie maitinimo šaltinio.
- **ĮSPĖJIMAS!** VISADA išjunkite prietaisą prieš atjungdami nuo maitinimo šaltinio, valymo, priežiūros ar laikymo.
- Prietaisąjunkite tik prie elektros lizdo, kurio įtampa ir dažnis nurodyti prietaiso instrukcijoje.
- Nelieskite kištuko / elektros jungčių šlapiomis arba drėgnomis rankomis.
- Prietaisą ir elektros kištuką / jungtis laikykite atokiai nuo vandens ir kitų skysčių. Jeigu prietaisas patenka į vandenį, nedelsdami ištraukite maitinimo jungtis. Nenaudokite prietaiso, kol jo nepatikrino sertifikuotas technikas. Nesilaikant šių nurodymų kyla pavojus gyvybei.
- Prijunkite maitinimo šaltinį prie lengvai pasiekiamo elektros lizdo, kad avarijos atveju prietaisą būtų galima nedelsiant atjungti.
- Įsitinkinkite, kad laidas nesiliečia su aštriais ar karštais daiktais ir saugo jį nuo atviros ugnies. Niekada netraukite maitinimo laido, kad jį ištrauktumėte iš lizdo, visada traukite kištuką.
- Niekada nenešiotkite prietaiso už jo laido.
- Niekada nebandykite patys atidaryti prietaiso korpuso.
- Nekiškite laidus į prietaiso korpusą.
- Niekada nepalikite prietaiso be priežiūros naudojimo metu.
- Šį prietaisą turi naudoti apmokytas personalas restorano virtuvėje, valgykla arba baro personalas ir t. t.
- Šio prietaiso neturėtų naudoti asmenys, turintys fizinių, jutiminių ar protinių gebėjimų, arba asmenys, neturintys patirties ir žinių.
- Šio prietaiso jokių būdu negalima naudoti vaikams.
- Laikykite prietaisą ir jo elektros jungtis vaikams nepasiekiamose vietose.
- Niekada nenaudokite priedų ar kitų papildomų prietaisų, išskyrus tuos, kurie tiekiami su prietaisu arba kuriuos rekomenduoja gamintojas. Tuo nepadarus, naudotojui gali kilti pavojus saugai ir prietaisas gali būti sugadintas. Naudokite

tik originalias dalis ir priedus.

- Nenaudokite šio prietaiso išoriniu laikmačiu arba nuotolinio valdymo sistema.
- Nedėkite prietaiso ant kaitinimo objekto (dujinės, elektrinės, anglies viryklės ir pan.).
- Neuždenkite veikiančio prietaiso.
- Ant prietaiso viršaus nedėkite jokių daiktų.
- Nenaudokite prietaiso šalia atviros liepsnos, sprogių ar degių medžiagų. Prietaisą visada naudokite ant horizontalaus, stabilaus, švaraus, karščiui atsparaus ir sauso paviršiaus.
- Prietaisas netinka montuoti toje vietoje, kurioje galima naudoti vandens srovę.
- Naudojimo metu palikite bent 20 cm plotą aplink prietaisą ventilacijai.
- **ĮSPĖJIMAS!** Visas prietaiso ventiliacijos angas laikykite neužkimštas.

Specialios saugos instrukcijos

- Šis prietaisas skirtas naudoti komerciniams tikslais.
-  **ATSARGIAI! NUDEGIMŲ PAVOJUS! KARŠTI PAVIRŠIAI!** Naudojimo metu prienamų paviršių temperatūra yra labai aukšta. Palieskite tik valdymo skydelį, rankenas, jungiklius, laikmačio valdymo rankenėles arba temperatūros valdymo rankenėles.
- Jei pažeistas maitinimo laidas, jį turi pakeisti gamintojas, jo techninės priežiūros atstovas arba panašios kvalifikacijos asmenys, kad būtų išvengta pavojaus.
- Nemontuokite prietaiso šalia objektų ir prietaisų, kuriuos gali paveikti magnetinis laukas, pvz., televizorių, radijo imtuvų, banko kortelių ir kredito kortelių.
- Prietaiso viduje arba šalia jo nedėkite jokių pavojingų produktų, pvz., degalų, alkoholio, nažų, aerozolių skardinių su degiu propelentu, degių ar sprogių medžiagų ir pan.
- Neperkraukite vidinių lentynų. Didžiausia apkrova reiškia „techninės specifikacijos“.

LT

Numatytoji paskirtis

- Šis prietaisas skirtas naudoti buitiniuose ir panašiuose prietaisuose, pvz.:
 - darbuotojų virtuvės patalpos parduotuvėse, biuruose ir kitose darbo aplinkose;
 - ūkių namai;
 - klientams viešbučiuose, moteliuose ir kitoje gyvenamojo tipo aplinkose;
 - Lovos ir pusryčių tipo aplinka.
- Prietaisas skirtas džiovinti tinkamam maisto produktams, pvz., daržovėms, vaisius ir pan. Bet koks kitoks naudojimas gali sugadinti prietaisą arba sužaloti žmogų.
- Prietaiso naudojimas bet kokiais kitais tikslais laikomas netinkamu prietaiso naudojimui. Naudotojas yra išimtinai atsakingas už netinkamą prietaiso naudojimą.

Antžeminis montavimas

Šis prietaisas priskiriamas I apsaugos klasei ir turi būti prijungtas prie apsauginio žemimo. Įžeminimas sumažina elektros šoko riziką, suteikiant elektros srovės išėjimo laidą. Šiame prietaise įrengtas maitinimo laidas su įžeminimo kištuku arba elektros jungtimis su įžeminimo laidu. Jungtys turi būti tinkamai sumontuotos ir įžemintos.



Pagrindinės produkto dalys

(1 pav., 3 psl.)

1. Metalinis korpusas
2. Nerūdijančio plieno tinklėlis (x 10 punktas 229026; x 6 punktas 229033)
3. Dūrys
4. Rankena (x2)
5. Valdymo skydelis
6. Ventilacijos skylės
7. Magnetinė juosta (x2)
8. Pedos (x4)
9. Tinklas (x1)
10. Apatinis padas (x1)

Pastaba: Šio vadovo turinys taikomas visiems išvardytiems elementams, nebent nurodyta kitaip. Išvaizda gali skirtis nuo rodomų iliustracijų.

Valdymo skydelis

(2 pav., 3 psl.)

- A. ĮJUNGIMO / IŠJUNGIMO mygtukas
- B. TEMP/LAIKAS mygtukas
- C. LED ekranas
- D. Padidinimo nuostata [TEMP/LAIKAS]
- E. Sumažinti nuostatą [TEMP/LAIKAS]

Paruošimas prieš naudojimą

- Nuimkite visas apsaugines pakuotes ir įvyniojimą.
- Patikrinkite, ar prietaisas yra geros būklės ir su visais priedais. Jei pristatymas nepilnas arba pažeistas, nedelsdami kreipkitės į tiekėją. Tokiu atveju nenaudokite prietaiso.
- Prieš naudodami išvalykite priedus ir prietaisą (žr. ==> Valymas ir priežiūra).
- Patikrinkite, ar prietaisas visiškai sausas.
- Padėkite prietaisą ant horizontalaus, stabilaus ir karščiui atsparaus paviršiaus, kuris būtų saugus nuo vandens pūslių.
- Jei ketinate laikyti prietaisą ateityje, laikykite pakuotę.
- Laikykite naudotojo vadovą atveičiai.

PASTABA! Dėl gamybos liekanų prietaisas per pirmuosius kelis naudojimo būdus gali išskirti lengvą kvapą. Tai yra normalu ir nerodo jokio defekto ar pavojaus. Patikrinkite, ar prietaisas gerai vėdinamas.

Pastaba: Išvalius prietaisą, jis turi būti įjungtas (žr. ==> Naudojimo instrukcijos) maždaug 30 minučių, kai nustatyta 70 °C temperatūra. Pirmaisiais ciklais atsiranda tam tikrų kvapų ar dūmų. Tai yra normalu ir nerodo jokio defekto ar pavojaus. Patikrinkite, ar prietaisas gerai vėdinamas.

Naudojimo instrukcijos

- Padėkite prietaisą ant horizontalaus, stabilaus, neslidus ir karščiui atsparaus paviršiaus.
- Maisto produktus padėkite tolygiai ant padėklų, užtikrindami, kad jie nesidubliuotų. Kad prietaiso viduje būtų gera ventilacija, 10 % dėklo paviršiaus turi būti be maisto.
- Išimkite visus dėklus, kurie nenaudojami. Vienu metu galima naudoti iš viso 10 padėklų.
- Įdėdami padėklus, įsitikinkite, kad jie tinkamai sutlygiuoti su ta pačia šonine plokšte. Tada tvirtai uždarykite dureles.
- Tada prijunkite maitinimo kištuką prie tinkamo elektros maitinimo lizdo ir prietaisas dabar veikia „STANDBY“ režimu. Pasigirdo pyptelėjimo garsas, o įjungimo / išjungimo mygtukas

bus įjungtas mėlynai, o LED ekranas bus rodomas kaip baltas „0000“.

- Norėdami pradėti darbą, paspauskite ĮJUNGIMO / IŠJUNGIMO mygtuką, LED ekrane bus rodomas numatytasis laikas „10:00“ (10 valandų). Visi valdymo skydelio mygtukai bus apšviesti mėlynai.

Laiko nustatymas

- Dabar galite paspausti mygtuką + arba -, kad padidintumėte arba sumažintumėte veikimo laiką. (Ranga: 00:30 ~ 24:00, intervalas yra 30 minučių).
- Nustatymo laikas bus automatiškai išsaugotas per kelias sekundes.
- Tada prietaisas pradės veikti, o LED ekrane bus rodomas likęs laikas. Prietaiso gale esantis ventiliatorius pradės sukintis.

Temperatūros nustatymas

- Vieną kartą paspauskite mygtuką TEMP/LAIKAS, kad patikrintumėte temperatūros nustatymą, taip pat galite paspausti mygtuką + arba -, kad padidintumėte arba sumažintumėte veikimo temperatūros nuostatą. (Numatyta temperatūra: 70 °C, diapazonas: 35 °C ~ 75 °C, intervalas yra 5 °C).
- Nustatymo temperatūra bus automatiškai išsaugota per kelias sekundes ir sugrįš, kad LED ekrane būtų rodomas likęs laikas.
- Jei norite patikrinti nustatytą temperatūrą, vieną kartą paspauskite mygtuką TEMP/LAIKAS ir šviesos diodų ekrane bus rodoma nustatyta temperatūra.
- Veikimo proceso metu galite patikrinti arba pakeisti laiko ir temperatūros nuostatą paspausdami mygtuką TEMP/LAIKAS. Tada paspauskite mygtuką + arba -, kad padidintumėte arba sumažintumėte temperatūros ir laiko nustatymą.

Perjungti į „STANDBY“ režimą

- Paspauskite ĮJUNGIMO / IŠJUNGIMO mygtuką, kad įjungtumėte „STANDBY“ režimą. Visi mygtukai užges, išskyrus mygtuką ĮJUNGTI / IŠJUNGTI. Ir LED ekranas bus rodomas kaip „0000“ baltai.

Laiko nustatymas baigiasi

- Kai nustatymo laikas skaičiuojamas iki 00:00, kaitinimo elementai pirmiausia nustoja veikti. Aušinimo ventiliatorius vis dar veiks maždaug 10 sekundžių, o 20 kartų bus girdimas garso signalas, primenantis naudotojui, kad operacija baigta.
- LED ekrane bus rodoma „Pabaiga“, o prietaisas veiks „STANDBY“ režimu.
- Atjunkite prietaisą nuo elektros tinklo ir, jei reikia, mūvėkite pirštines (nepridedama), kad išimtumėte maistą.

Naudojimo patarimai

Maisto ruošimo gairės

- Siekiant užtikrinti saugų ir higienišką konservavimą, prieš džiovindami gerai išplaukite visus maisto produktus.
- Perdirbkite tik neparastą maistą, bet kokius nešvarumus reikia pašalinti dosniai.
- Dehidratacijos rezultatai yra didesni, net jei maistas supjaustomas maždaug tokio paties dydžio gabalėliais.
- Norėdami sutrumpinti sausinimo laiką, supjaustykite maistą plonesniais griežinėliais arba gabaliukais.
- Paruoštas maistas turi būti desiccuotas nuolatiniame procese. Nepertraukite dehidratacijos proceso.

Apytikslis dehidracijos laikas ir konkrečios maisto ruošimo gairės

- Dehidracijai reikalingas laikas labai priklauso nuo džiovinto maisto rūšies, drėgmės kiekio, prinokimo, storio, temperatūros nustatymo ir vidinės kameros drėgmės.

Džiovintų maisto produktų laikymas

- Prieš padėdami laikyti, leiskite džiovintiems maisto produktams gerai atvėsti. Taip pat įsitikinkite, kad jie yra visiškai sausi. Tai būtina tinkamam saugojimui.
- Siekiant išvengti pablogėjimo, reikia neleisti, kad laikant džiovinti maisto produktai absorbuotų drėgmę. Todėl bet kokios laikymo skardos, akiniai ar plastikiniai maišeliai turi būti sandarūs ir nepralaidūs. Vakuuminė pakuotė būtų tinkamas laikymo būdas.
- Sausas maistas turi būti laikomas sausoje, vėsioje ir švarioje vietoje, kad būtų užtikrintas ilgas laikymo laikas.

Valymas ir priežiūra

- **DĖMESIO!** Visada atjunkite prietaisą nuo maitinimo šaltinio ir atvėsinkite prieš jį laikydami, valydami ir atlikdami techninę priežiūrą.
- Valydami nenaudokite vandens srovės arba garų valiklio ir nestumkite prietaiso po vandeniu, nes dalys sušlaps ir gali kilti elektros smūgis.
- Jeigu prietaisas nėra laikomas geros švaros būklės, tai gali neigiamai paveikti prietaiso veikimą ir sukelti pavojingą situaciją.
- Maisto likučius reikia reguliariai valyti ir išimti iš prietaiso. Jeigu prietaisas nėra tinkamai išvalytas, jo naudojimo trukmė bus trumpesnė ir naudojimo metu gali kilti pavojinga būklė.

Valymas

- Aušintą išorinį paviršių valykite šluoste arba kempine, šiek tiek sudrėkinta švelniu muilo tirpalu.
- Higienos sumetimais prietaisą reikia išvalyti prieš ir po naudojimo.
- Saugokite, kad vanduo nepatektų į elektrinius komponentus.
- Talpyklos vidų valykite neabrazyviniu plovikliu ir nuplaukite švariu vandeniu.
- Niekada nemerkite prietaiso į vandenį ar kitus skysčius.
- Niekada nenaudokite agresyvių valymo priemonių, abrazyvinių kempinių ar valymo priemonių, kurių sudėtyje yra chloro. Valymui nenaudokite plieno vilnos, metalinių indų ar aštrių ar smailių daiktų. Nenaudokite benzino ar tirpiklių!
- Jokių dalių negalima plauti indaplovėje.

Dalys	Kaip valyti	Pastaba
Visi priedai, pvz., stovai, stovų laikikliai ir kt.	<ul style="list-style-type: none">• Mirkykite šiltame, muiluotame vandenyje apie 10–20 minučių.• Kruopščiai skalaukite po tekančiu vandeniu.	Pagaliau gerai išdžiovinkite visas dalis.
Išoriniai stiklo paviršiai	<ul style="list-style-type: none">• Valykite minkšta šluoste ir šiek tiek neutraliu plovikliu. Patikrinkite, ar prietaiso viduje nėra vandens ar drėgmės.	
Vidaus stiklo paviršiai	<ul style="list-style-type: none">• Pašalinkite maisto likučius.• Valykite minkšta šluoste ir šiek tiek švelniu plovikliu.	
Stiklo durelės	<ul style="list-style-type: none">• Patikrinkite, ar prietaiso viduje nėra vandens ar drėgmės.	

Techninė priežiūra

- Reguliariai tikrinkite prietaiso veikimą, kad išvengtumėte rimtų nelaimingų atsitikimų.
- Jeigu pastebėjote, kad prietaisas veikia netinkamai arba kilo problemų, nustokite jį naudoti, išjunkite prietaisą ir kreipkitės į tiekėją.
- Visus techninės priežiūros, montavimo ir remonto darbus turi atlikti specializuoti ir įgalioti technikai arba rekomenduojama gamintojas.

Transportavimas ir laikymas

- Prieš saugodami prietaisą visada įsitikinkite, kad jis atjungtas nuo maitinimo šaltinio ir visiškai atvėšęs.
- Prietaisą laikykite vėsioje, švarioje ir sausoje vietoje.
- Niekada nedėkite ant prietaiso sunkių daiktų, nes jie gali jį sugadinti.
- Nejudinkite prietaiso, kol jis veikia. Judėdami atjunkite prietaisą nuo maitinimo šaltinio ir laikykite jį apačioje.

Trikčių šalinimas

Jeigu prietaisas veikia netinkamai, žr. toliau pateiktą tarpalo lentelę. Jei vis dar negalite išspręsti problemos, kreipkitės į tiekėją / paslaugų teikėją.

Problema	Galima priežastis	Galimas sprendimas
Įjungimo / išjungimo jungiklis nešviečia raudonai	Nėra galios	Patikrinkite, ar kištukas prijungtas prie maitinimo lizdo
	Jungiklio defektas	Susisieki su tiekėju
Kameros netampa šiltos	Kaitinimo elementas, termostatas ar ventiliatorius gali būti su defektais	Susisieki su tiekėju
Kambarys per šiltas	Šildymo elementas arba termostatas gali būti su defektais	Susisieki su tiekėju
Džiovinimas užtrunka per ilgai	Drėgnos sąlygos	Prietaisą statykite mažiau drėgnoje aplinkoje
	Kaitinimo elementas, ventiliatorius arba termostatas yra su defektais	Susisieki su tiekėju

Garantija

Bet koks defektas, turintis įtakos prietaiso veikimui po vienerių metų nuo jo įsigijimo, bus pašalintas nemokamai jį pateisiant arba pakeičiant, jeigu prietaisas buvo naudojamas ir prižiūrimas pagal instrukcijas ir juo nebuvo piktnaudžiaujama arba juo nebuvo piktnaudžiaujama. Jūsų įstatyminėms teisėms tai netaikoma. Jei prietaiso garantinė vertė yra ribota, nurodykite, kur ir kada jis buvo įsigytas, ir pateikite pirkimo įrodymą (pvz., čekį).

Laikydami savo nuolatinio gaminių kūrimo politikos, pasilikame teisę keisti gaminio, pakuotės ir dokumentacijos specifikacijas be išankstinio įspėjimo.



Pašalinimas ir aplinka



Deaktyvuojant prietaisą, jo negalima išmesti kartu su kitomis buitinėmis atliekomis. Vietoje to, jūs atsakote už tai, kad jūsų atliekų tvarkymo įranga būtų atiduota specialiai tam skirtam surinkimo punktui. Šios taisyklės nesilaikymas gali būti nubaustas pagal atliekų šalinimo taisykles. Atskiras jūsų atliekų įrangos surinkimas ir perdėbimas atliekų šalinimo metu padės taupyti gamtos išteklius ir užtikrins, kad ji būtų perdėbama taip, kad būtų apsaugota žmonių sveikata ir aplinka.

Norėdami gauti daugiau informacijos apie tai, kur galite atiduoti atliekas perdėbti, susisiekiu su vietine atliekų surinkimo įmone. Gamintojas ir importuotojas neprisiima atsakomybės už perdėbimą, apdorojimą ir ekologiinį šalinimą tiesiogiai ar per viešąją sistemą.

PORTUGUÊS

Caro Cliente,

Obrigado por adquirir este aparelho HENDI. Leia atentamente este manual do utilizador, prestando especial atenção aos regulamentos de segurança descritos abaixo, antes de instalar e utilizar este aparelho pela primeira vez.

Instruções de segurança

- Utilize o aparelho apenas para a finalidade para a qual foi concebido, conforme descrito neste manual.
- O fabricante não é responsável por quaisquer danos causados por um funcionamento incorreto e utilização incorreta.
-  **PERIGO! RISCO DE CHOQUE ELÉTRICO!** Não tente reparar o aparelho sozinho. Não mergulhe as peças elétricas do aparelho em água ou outros líquidos. Nunca segure o aparelho sob água corrente.
- **NUNCA UTILIZE UM APARELHO DANIFICADO!** Verifique regularmente as ligações elétricas e o cabo quanto a danos. Quando estiver danificado, desligue o aparelho da fonte de alimentação. Quaisquer reparações só devem ser realizadas por um fornecedor ou pessoa qualificada para evitar perigos ou ferimentos.
- **AVISO!** Quando posicionar o aparelho, encaminhe o cabo de alimentação em segurança, se necessário, para evitar puxar acidentalmente, danificar-se, entrar em contacto com a superfície de aquecimento ou causar um perigo de tropeçar.
- **AVISO!** Desde que a ficha esteja na tomada, o aparelho está ligado à fonte de alimentação.
- **AVISO!** Desligue SEMPRE o aparelho antes de o desligar da fonte de alimentação, limpeza, manutenção ou armazenamento.
- Ligue o aparelho apenas a uma tomada elétrica com a tensão e frequência mencionadas na etiqueta do aparelho.
- Não toque na ficha/ligações elétricas com as mãos molhadas ou húmidas.
- Mantenha o aparelho e a ficha/ligações elétricas afastados de água e outros líquidos. Se o aparelho cair na água, retire imediatamente as ligações da fonte de alimentação. Não utilize o aparelho até que tenha sido verificado por um técnico certificado. O incumprimento destas instruções irá causar riscos de vida.
- Ligue a fonte de alimentação a uma tomada elétrica de fácil acesso para que possa desligar o aparelho imediatamente

em caso de emergência.

- Certifique-se de que o cabo não entra em contacto com objetos afiados ou quentes e mantenha-o afastado de fogo aberto. Nunca puxe o cabo de alimentação para o desligar da tomada; em vez disso, puxe sempre pela ficha.
- Nunca transporte o aparelho pelo cabo.
- Nunca tente abrir a estrutura do aparelho sozinho.
- Não insira objetos na caixa do aparelho.
- Nunca deixe o aparelho sem vigilância durante a utilização.
- Este aparelho deve ser operado por pessoal qualificado na cozinha do restaurante, cantinas ou pessoal do bar, etc.
- Este aparelho não deve ser operado por pessoas com capacidades físicas, sensoriais ou mentais reduzidas ou por pessoas que não tenham experiência e conhecimento.
- Este aparelho não deve, em circunstância alguma, ser utilizado por crianças.
- Mantenha o aparelho e as suas ligações eléctricas fora do alcance das crianças.
- Nunca utilize acessórios ou quaisquer outros dispositivos além dos fornecidos com o aparelho ou recomendados pelo fabricante. Se não o fizer, pode representar um risco de segurança para o utilizador e pode danificar o aparelho. Utilize apenas peças e acessórios originais.
- Não utilize este aparelho através de um temporizador externo ou de um sistema de controlo remoto.
- Não coloque o aparelho sobre um objecto de aquecimento (gasolina, electricidade, fogueira a carvão, etc.).
- Não tape o aparelho em funcionamento.
- Não coloque quaisquer objetos sobre o aparelho.
- Não utilize o aparelho perto de chamas abertas, materiais explosivos ou inflamáveis. Utilize sempre o aparelho numa superfície horizontal, estável, limpa, resistente ao calor e seca.
- O aparelho não é adequado para instalação numa área onde possa ser utilizado um jacto de água.
- Deixe um espaço de pelo menos 20 cm em redor do aparelho para ventilação durante a utilização.
- **AVISO!** Mantenha todas as aberturas de ventilação do aparelho livres de obstruções.

Instruções especiais de segurança

- Este aparelho destina-se a utilização comercial.
-  **CUIDADO! RISCO DE QUEIMADURAS! SUPERFÍCIES QUENTES!** A temperatura das superfícies acessíveis é muito elevada durante a utilização. Toque apenas no painel de controlo, nas pegas, nos interruptores, nos botões de controlo do temporizador ou nos botões de controlo da temperatura.
- Se o cabo de alimentação estiver danificado, tem de ser substituído pelo fabricante, pelo seu agente de assistência técnica ou por pessoas com qualificações equivalentes para evitar perigos.
- Não instale o aparelho perto de objetos e aparelhos que possam ser afetados por um campo magnético, como, por exemplo, televisores, rádios, cartões bancários e cartões de crédito.
- Não coloque quaisquer produtos perigosos, como combustível, álcool, tinta, latas de aerossol com um propulsor inflamável, substâncias inflamáveis ou explosivas, etc., dentro ou perto do aparelho.
- Não sobrecarregue as prateleiras interiores. A carga máxima refere-se a "Especificaçãoestécnicas".



Utilização prevista

- Este aparelho destina-se a ser utilizado em aplicações domésticas e semelhantes, tais como:
 - áreas de cozinha do pessoal em lojas, escritórios e outros ambientes de trabalho;
 - casas agrícolas;
 - por clientes em hotéis, motéis e outros ambientes do tipo residencial;
 - ambiente tipo cama e pequeno-almoço.
- O aparelho foi concebido para secar alimentos adequados, como legumes, fruta, etc. Qualquer outra utilização pode provocar danos no aparelho ou lesões pessoais.
- A utilização do aparelho para qualquer outro fim deve ser considerada uma utilização indevida do dispositivo. O utilizador será o único responsável pela utilização indevida do dispositivo.

Instalação de ligação à terra

Este aparelho está classificado como sendo de **protecção de classe I** e tem de estar ligado a uma ligação à terra de protecção. A ligação à terra reduz o risco de choque eléctrico ao fornecer um fio de escape para a corrente eléctrica.

Este aparelho está equipado com um cabo de alimentação com ficha de ligação à terra ou ligações eléctricas com fio de ligação à terra. As conexões devem estar devidamente instaladas e aterradas.

Principais partes do produto

(Fig. 1 na página 3)

1. Invólucro metálico
2. Grade de aço inoxidável (x 10 para item 229026; x 6 para item 229033)
3. Porta
4. Pega (x2)
5. Painel de controlo
6. Orifícios de ventilação
7. Barra magnética (x2)
8. Pé (x4)
9. Malha (x1)
10. Almofada inferior (x1)

Observação: O conteúdo deste manual aplica-se a todos os itens listados, salvo especificação em contrário. A aparência pode variar das ilustrações mostradas.

Painel de controlo

(Fig. 2 na página 3)

- A. Botão LIGAR/DESLIGAR
- B. Botão TEMP / TEMPO
- C. Visor LED
- D. Aumentar a definição (TEMP / TEMPO)
- E. Diminuir a definição (TEMP / TEMPO)

Preparação antes da utilização

- Remova todas as embalagens e embalagens de protecção.
- Verifique se o dispositivo está em boas condições e com todos os acessórios. Em caso de entrega incompleta ou danificada, contacte imediatamente o fornecedor. Neste caso, não utilize o dispositivo.
- Limpe os acessórios e o aparelho antes da utilização (Consulte ==> Limpeza e manutenção).

- Certifique-se de que o aparelho está completamente seco.
- Coloque o aparelho numa superfície horizontal, estável e resistente ao calor, segura contra salpicos de água.
- Guarde a embalagem se pretender armazenar o seu aparelho no futuro.
- Guarde o manual do utilizador para referência futura.

NOTA! Devido a resíduos de fabrico, o aparelho pode emitir um odor ligeiro durante as primeiras utilizações. Isto é normal e não indica qualquer defeito ou perigo. Certifique-se de que o aparelho está bem ventilado.

Nota: Depois de limpar o aparelho, este deve ser ligado (consulte ==> Instruções de funcionamento) durante cerca de 30 minutos com a temperatura definida para 70 °C. Há algum odor ou fumo que evoluiu durante os primeiros ciclos. Isto é normal e não indica qualquer defeito ou perigo. Certifique-se de que o aparelho está bem ventilado.

Instruções de funcionamento

- Coloque o aparelho numa superfície horizontal, estável, antiderrapante e resistente ao calor.
- Posicione os alimentos uniformemente nos tabuleiros, certificando-se de que não se sobrepõem. Para ter uma boa ventilação no interior do aparelho, 10% da superfície do tabuleiro deve estar livre de alimentos.
- Remova quaisquer tabuleiros que não estejam a ser utilizados. Pode utilizar um total de dez tabuleiros ao mesmo tempo.
- Ao inserir os tabuleiros, certifique-se de que estão corretamente alinhados com a mesma placa lateral. Em seguida, feche a porta com firmeza.
- Em seguida, ligue a ficha a uma tomada de alimentação eléctrica adequada e o aparelho está agora no modo de ESPERA. Ouve-se um sinal sonoro e o botão LIGAR/DESLIGAR acende-se a azul e o visor LED é mostrado como "0000" a branco.
- Prima o botão LIGAR/DESLIGAR para iniciar a operação, o visor LED mostrará a hora predefinida "10:00" (10 horas). Todos os botões no painel de controlo acendem a azul.

Definição da hora

- Agora, pode premir o botão + ou - para aumentar ou diminuir o tempo de funcionamento. (Intervalo: 00:30 - 24:00, intervalo de 30 minutos).
- O tempo de solidificação será guardado automaticamente dentro de alguns segundos.
- Em seguida, o aparelho inicia o funcionamento e o tempo restante é apresentado no visor LED. A ventoinha na parte de trás do aparelho iniciará a rotação.

Definição de temperatura

- Prima o botão TEMP / TEMPO uma vez para verificar a definição da temperatura, também pode premir o botão + ou - para aumentar ou diminuir a definição da temperatura de funcionamento. (Temperatura predefinida: 70 °C, intervalo: 35 °C - 75 °C, intervalo é 5 °C).
- A temperatura definida será memorizada automaticamente dentro de alguns segundos e regressará ao tempo restante no visor LED.
- Se pretender verificar a temperatura definida, prima o botão TEMP / TEMPO uma vez e a temperatura definida será apresentada no visor LED.
- Durante o processo de funcionamento, pode verificar ou al-



terar a definição de tempo e temperatura premindo o botão TEMP / TEMPO. Em seguida, prima o botão + ou - para aumentar ou diminuir a definição de temperatura e tempo.

Modar para o modo de ESPERA

• Prima o botão LIGAR/DESLIGAR para mudar para o modo de ESPERA. Todos os botões apagam-se, exceto o botão LIGAR/DESLIGAR. E o visor LED será mostrado como " 0000 " em branco.

Fim da configuração da hora

- Quando o tempo de regulação é contado até às 00:00, os elementos de aquecimento deixam de funcionar primeiro. A ventoinha de arrefecimento continuará a funcionar durante cerca de 10 segundos e ouvir-se-ão 20 vezes um sinal sonoro para lembrar o utilizador de que o funcionamento terminou.
- A indicação "Fim" é apresentada no visor LED e o aparelho está no modo de ESPERA.
- Desligue o aparelho da tomada e use luvas (não incluídas), se necessário, para retirar os alimentos.

Sugestões de funcionamento

Diretrizes para preparação de alimentos

- Por motivos de conservação segura e higiénica, lave bem todos os alimentos antes de secar.
- Processe apenas alimentos não purificados; quaisquer manchas devem ser removidas generosamente.
- Os resultados de desidratação são mais uniformes se os alimentos forem cortados em pedaços do mesmo tamanho.
- Para reduzir o tempo de dessecação, corte os alimentos em fatias ou pedaços mais finos.
- Os alimentos preparados devem ser dessecados num processo contínuo. Não interrompa o processo de desidratação.

Tempo aproximado de desidratação e diretrizes específicas de preparação de alimentos

- O tempo necessário para a desidratação depende grandemente do tipo de alimento a secar, do seu teor de humidade, maturação, espessura, definição da temperatura e humidade da câmara interior.

Armazenamento de alimentos secos

- Deixe os alimentos secos arrefecerem bem antes de os guardar. Certifique-se também de que estão absolutamente secos. Isto é essencial para um armazenamento adequado.
- Para evitar a deterioração, os alimentos secos devem ser impedidos de absorver humidade durante o armazenamento. Por conseguinte, quaisquer latas de armazenamento, copos ou sacos de plástico devem ser herméticos selados. A embalagem a vácuo seria o método de armazenamento adequado.
- Os alimentos dessecados devem ser armazenados numa área seca, fresca e limpa para garantir um longo tempo de armazenamento.

Limpeza e manutenção

- **ATENÇÃO!** Desligue sempre o aparelho da fonte de alimentação e arrefeça antes de armazenar, limpar e fazer a manutenção.
- Não utilize jacto de água ou produto de limpeza a vapor para limpar e não empurre o aparelho debaixo de água, pois as peças podem ficar molhadas e provocar choques eléctricos.

- Se o aparelho não for mantido em bom estado de limpeza, isto pode afectar adversamente a vida útil do aparelho e resultar numa situação perigosa.
- Os resíduos de alimentos devem ser limpos regularmente e removidos do aparelho. Se o aparelho não for limpo correctamente, reduzirá a sua vida útil e poderá resultar em condições perigosas durante a utilização.

Limpeza

- Limpe a superfície exterior arrefecida com um pano ou esponja ligeiramente humedecida com uma solução de sabão suave.
- Por motivos de higiene, o aparelho deve ser limpo antes e depois da utilização.
- Evite o contacto de água com os componentes eléctricos.
- Limpe o interior do recipiente com um detergente não abrasivo e enxágue com água limpa.
- Nunca mergulhe o aparelho em água ou outros líquidos.
- Nunca utilize agentes de limpeza agressivos, esponjas abrasivas ou agentes de limpeza que contenham cloro. Não utilize palha-de-aço, utensílios metálicos ou objetos afiados ou pontiagudos para limpar. Não utilize gasolina ou solventes!
- Nenhuma peça pode ser lavada na máquina de lavar loiça.

Peças	Como limpar	Observação
Todos os acessórios, como racks, suportes de racks, etc.	<ul style="list-style-type: none"> • Mergulhe em água morna com sabão durante cerca de 10 a 20 minutos. • Enxágue minuciosamente sob água corrente. 	Por fim, seque bem todas as peças.
Superfícies de vidro externas	<ul style="list-style-type: none"> • Limpe com um pano macio e um pouco de detergente neutro. Certifique-se de que não entra água ou humidade no interior do aparelho. 	
Superfícies de vidro interiores	<ul style="list-style-type: none"> • Remova quaisquer depósitos de alimentos. • Limpe com um pano macio e um pouco de detergente suave. Certifique-se de que não entra água ou humidade no interior do aparelho. 	
Porta de vidro	<ul style="list-style-type: none"> • Limpe com um pano macio e um pouco de detergente suave. Certifique-se de que não entra água ou humidade no interior do aparelho. 	

Manutenção

- Verifique regularmente o funcionamento do aparelho para evitar acidentes graves.
- Se verificar que o aparelho não está a funcionar correctamente ou que existe um problema, pare de o utilizar, desligue-o e contacte o fornecedor.
- Todos os trabalhos de manutenção, instalação e reparação devem ser realizados por técnicos especializados e autorizados, ou recomendados pelo fabricante.

Transporte e armazenamento

- Antes de armazenar, certifique-se sempre de que o aparelho foi desligado da fonte de alimentação e arrefecido completamente.
- Guarde o aparelho num local fresco, limpo e seco.
- Nunca coloque objectos pesados sobre o aparelho, pois isso pode danificá-lo.
- Não desloque o aparelho enquanto estiver em funcionamento. Desligue o aparelho da fonte de alimentação quando o deslocar e mantenha-o na parte inferior.



Resolução de problemas

Se o aparelho não funcionar correctamente, verifique a solução na tabela abaixo. Se continuar a não conseguir resolver o problema, contacte o fornecedor/prestador de serviços.

Problema	Causa possível	Solução possível
O interruptor ligar/desligar não acende a vermelho	Sem energia	Verifique se a ficha está ligada à tomada
	Defeito do interruptor	Contactar o fornecedor
A câmara não aquece	O elemento de aquecimento, o termostato ou a ventoinha podem estar defeituosos	Contactar o fornecedor
A câmara está demasiado quente	O elemento de aquecimento ou o termostato podem estar defeituosos	Contactar o fornecedor
A secagem demora demasiado tempo	Condições húmidas	Coloque o aparelho num ambiente menos húmido
	O elemento de aquecimento, a ventoinha ou o termostato estão defeituosos	Contactar o fornecedor

Garantia

Qualquer defeito que afecte a funcionalidade do aparelho que se torne aparente no prazo de um ano após a compra será reparado através de reparação ou substituição gratuita, desde que o aparelho tenha sido utilizado e mantido de acordo com as instruções e não tenha sido utilizado de forma abusiva ou indevida. Os seus direitos legais não são afetados. Se o aparelho for reclamado ao abrigo da garantia, indique onde e quando foi comprado e inclua um comprovativo de compra (por exemplo, recibo).

De acordo com a nossa política de desenvolvimento contínuo de produtos, reservamo-nos o direito de alterar as especificações do produto, embalagem e documentação sem aviso prévio.

Eliminação e ambiente



Ao desativar o aparelho, o produto não deve ser eliminado juntamente com outros resíduos domésticos. Em vez disso, é da sua responsabilidade eliminar os seus resíduos de equipamento entregando-os num ponto de recolha designado. O incumprimento desta regra pode ser penalizado de acordo com os regulamentos aplicáveis sobre eliminação de resíduos. A recolha e reciclagem separadas dos seus equipamentos residuais no momento da eliminação ajudarão a conservar os recursos naturais e a garantir que são reciclados de forma a proteger a saúde humana e o ambiente.

Para mais informações sobre onde pode depositar os seus resíduos para reciclagem, contacte a sua empresa local de recolha de resíduos. Os fabricantes e importadores não assumem a responsabilidade pela reciclagem, tratamento e eliminação ecológica, quer diretamente quer através de um sistema público.

Estimado cliente:

Gracias por comprar este electrodoméstico HENDI. Lea atentamente este manual del usuario, prestando especial atención a las normativas de seguridad descritas a continuación, antes de instalar y utilizar este aparato por primera vez.

Instrucciones de seguridad

- Utilice el aparato únicamente para el fin para el que fue diseñado, tal como se describe en este manual.
- El fabricante no se hace responsable de ningún daño causado por un funcionamiento incorrecto y un uso inadecuado.
-  ¡PELIGRO! ¡RIESGO DE DESCARGA ELÉCTRICA! No intente reparar el aparato usted mismo. No sumerja las piezas eléctricas del aparato en agua u otros líquidos. Nunca sostenga el aparato bajo el agua corriente.
- ¡NUNCA UTILICE UN APARATO DAÑADO! Compruebe regularmente si hay daños en las conexiones eléctricas y el cable. Si está dañado, desconecte el aparato de la fuente de alimentación. Las reparaciones solo deben ser realizadas por un proveedor o persona cualificada para evitar peligros o lesiones.
- ¡ADVERTENCIA! Al colocar el aparato, coloque el cable de alimentación de forma segura si es necesario para evitar tirones accidentales, daños, contacto con la superficie térmica o riesgo de tropiezo.
- ¡ADVERTENCIA! Mientras el enchufe esté en la toma de corriente, el aparato estará conectado a la fuente de alimentación.
- ¡ADVERTENCIA! Apague SIEMPRE el aparato antes de desconectarlo de la fuente de alimentación, de la limpieza, del mantenimiento o del almacenamiento.
- Conecte el aparato únicamente a una toma de corriente con la tensión y frecuencia mencionadas en la etiqueta del aparato.
- No toque el enchufe/las conexiones eléctricas con las manos húmedas o mojadas.
- Mantenga el aparato y el enchufe/las conexiones eléctricas alejados del agua y otros líquidos. Si el aparato cae al agua, retire inmediatamente las conexiones de la fuente de alimentación. No utilice el aparato hasta que un técnico certificado lo haya comprobado. Si no se siguen estas instrucciones, se producirán riesgos potencialmente mortales.
- Conecte la fuente de alimentación a una toma de corriente de fácil acceso para poder desconectar el aparato inmediatamente en caso de emergencia.
- Asegúrese de que el cable no entre en contacto con objetos afilados o calientes y manténgalo alejado del fuego abierto. Nunca tire del cable de alimentación para desenchufarlo de la toma; tire siempre del enchufe en su lugar.
- Nunca lleve el aparato con el cable.
- Nunca intente abrir la carcasa del aparato usted mismo.
- No introduzca objetos en la carcasa del aparato.
- Nunca deje el aparato sin supervisión durante su uso.
- Este aparato debe ser utilizado por personal formado en la cocina del restaurante, comedores o personal del bar, etc.
- Este aparato no debe ser utilizado por personas con capacidades físicas, sensoriales o mentales reducidas, ni por personas que carezcan de experiencia y conocimientos.
- Este aparato no debe ser utilizado por niños bajo ninguna



circunstancia.

- Mantenga el aparato y sus conexiones eléctricas fuera del alcance de los niños.
- Nunca utilice accesorios ni dispositivos adicionales que no sean los suministrados con el aparato o recomendados por el fabricante. De lo contrario, podría suponer un riesgo para la seguridad del usuario y dañar el aparato. Utilice únicamente piezas y accesorios originales.
- No utilice este aparato mediante un temporizador externo o un sistema de control remoto.
- No coloque el aparato sobre un objeto calefactor (gasolina, electricidad, cocina de carbón, etc.).
- No cubra el aparato en funcionamiento.
- No coloque ningún objeto encima del aparato.
- No utilice el aparato cerca de llamas abiertas, materiales explosivos o inflamables. Utilice siempre el aparato sobre una superficie horizontal, estable, limpia, resistente al calor y seca.
- El aparato no es adecuado para su instalación en zonas en las que se pueda utilizar un chorro de agua.
- Deje un espacio de al menos 20 cm alrededor del aparato para que se ventile durante el uso.
- **¡ADVERTENCIA!** Mantenga todas las aberturas de ventilación del aparato libres de obstrucciones.

Instrucciones especiales de seguridad

- Este aparato está diseñado para uso comercial.
-  **¡PRECAUCIÓN! ¡RIESGO DE QUEMADURAS! ¡SUPERFICIES CALIENTES!** La temperatura de las superficies accesibles es muy alta durante el uso. Toque solo el panel de control, las asas, los interruptores, los mandos de control del temporizador o los mandos de control de temperatura.
- Si el cable de alimentación está dañado, debe ser reemplazado por el fabricante, su agente de servicio o personas con cualificación similar para evitar riesgos.
- No instale el aparato cerca de objetos y aparatos que puedan verse afectados por un campo magnético, como televisores, radios, tarjetas bancarias y tarjetas de crédito.
- No coloque ningún producto peligroso, como combustible, alcohol, pintura, latas de aerosol con un propelente inflamable, sustancias inflamables o explosivas, etc. dentro o cerca del aparato.
- No sobrecargue los estantes interiores. La carga máxima se refiere a "Especificacionestécnicas".

Uso previsto

- Este aparato está diseñado para utilizarse en aplicaciones domésticas y similares, como:
 - áreas de cocina del personal en tiendas, oficinas y otros entornos de trabajo;
 - granjas;
 - por clientes en hoteles, moteles y otros entornos de tipo residencial;
 - ambiente tipo alojamiento y desayuno.
- El aparato está diseñado para secar alimentos adecuados como verduras, frutas, etc. Cualquier otro uso puede provocar daños en el aparato o lesiones personales.
- El uso del aparato para cualquier otro fin se considerará un uso indebido del dispositivo. El usuario será el único responsable del uso indebido del dispositivo.

Instalación de conexión a tierra

Este aparato está clasificado como **protección de clase I** y debe conectarse a una toma de tierra protectora. La conexión a tierra reduce el riesgo de descarga eléctrica al proporcionar un cable de escape para la corriente eléctrica.

Este aparato está equipado con un cable de alimentación con enchufe de conexión a tierra o conexiones eléctricas con cable de conexión a tierra. Las conexiones deben estar correctamente instaladas y conectadas a tierra.

Partes principales del producto

(Fig. 1 en la página 3)

1. Carcasa metálica
2. Rejilla de acero inoxidable [10 para el artículo 229026; 6 para el artículo 229033]
3. Puerta
4. Mango (x2)
5. Panel de control.
6. Orificios de ventilación
7. Barra magnética (x2)
8. Pie (x4)
9. Malla (x1)
10. Almohadilla inferior (x1)

Observación: El contenido de este manual se aplica a todos los elementos enumerados a menos que se especifique lo contrario. El aspecto puede variar con respecto a las ilustraciones mostradas.

Panel de control.

(Fig. 2 en la página 3)

- A. Botón de encendido/apagado
- B. Botón TEMPERATURA/HORA
- C. Pantalla LED
- D. Aumentar el ajuste [TEMPERATURA/HORA]
- E. Disminuir el ajuste [TEMPERATURA/HORA]

Preparación antes del uso

- Retire todo el embalaje protector y la envoltura.
- Compruebe que el dispositivo está en buenas condiciones y con todos los accesorios. En caso de entrega incompleta o dañada, póngase en contacto con el proveedor inmediatamente. En este caso, no utilice el dispositivo.
- Limpie los accesorios y el aparato antes de utilizarlos [consulte ==> Limpieza y mantenimiento].
- Asegúrese de que el aparato esté completamente seco.
- Coloque el aparato sobre una superficie horizontal, estable y resistente al calor que sea segura contra salpicaduras de agua.
- Conserve el embalaje si desea guardar su electrodoméstico en el futuro.
- Guarde el manual del usuario para futuras consultas.

¡NOTA! Debido a los residuos de fabricación, el aparato puede emitir un ligero olor durante los primeros usos. Esto es normal y no indica ningún defecto o peligro. Asegúrese de que el aparato esté bien ventilado.

Nota: Después de limpiar el aparato, debe encenderse [consulte ==> Instrucciones de funcionamiento] durante unos 30 minutos con la temperatura ajustada a 70 °C. Hay cierto olor o humo que ha evolucionado durante los primeros ciclos. Esto es normal y no indica ningún defecto o peligro. Asegúrese de que el aparato esté bien ventilado.

Instrucciones de funcionamiento

- Coloque el aparato sobre una superficie horizontal, estable, antideslizante y resistente al calor.
- Coloque los alimentos uniformemente en las bandejas, asegurándose de que no se superpongan. Para tener una buena ventilación dentro del aparato, el 10 % de la superficie de la bandeja debe estar libre de alimentos.
- Retire las bandejas que no se estén utilizando. Se puede utilizar un total de diez bandejas al mismo tiempo.
- Al insertar las bandejas, asegúrese de que estén alineadas correctamente con el mismo panel lateral. A continuación, cierre la puerta firmemente.
- A continuación, conecte el enchufe a una toma de corriente eléctrica adecuada y el aparato estará ahora en modo EN ESPERA. Suena un pitido y el botón de encendido/apagado se iluminará en azul y la pantalla LED se mostrará como "0000" en blanco.
- Pulse el botón de encendido/apagado para iniciar la operación; la pantalla LED mostrará la hora predeterminada "10:00" (10 horas). Todos los botones del panel de control se iluminarán en azul.

Ajuste de tiempo

- Ahora puede pulsar el botón + o - para aumentar o reducir el tiempo de funcionamiento. (Intervalo: 00:30 ~ 24:00, el intervalo es de 30 minutos).
- El tiempo de ajuste se almacenará automáticamente en unos segundos.
- A continuación, el aparato comenzará a funcionar y el tiempo restante se mostrará en la pantalla LED. El ventilador de la parte trasera del aparato comenzará a girar.

Ajuste de temperatura

- Pulse el botón TEMPERATURA/HORA una vez para comprobar el ajuste de temperatura; también puede pulsar el botón + o - para aumentar o disminuir el ajuste de temperatura de funcionamiento. (Temperatura predeterminada: 70 °C, intervalo: 35 °C ~ 75 °C, intervalo de 5 °C).
- La temperatura ajustada se almacenará automáticamente en unos segundos y volverá a la pantalla del tiempo restante en la pantalla LED.
- Si desea comprobar la temperatura ajustada, pulse una vez la tecla TEMPERATURA/HORA y la temperatura ajustada aparecerá en la pantalla LED.
- Durante el proceso de funcionamiento, puede comprobar o cambiar el ajuste de tiempo y temperatura pulsando el botón TEMPERATURA/HORA. A continuación, pulse el botón + o - para aumentar o disminuir el ajuste de temperatura y tiempo.

Cambiar al modo EN ESPERA

- Pulse el botón ON / OFF para pasar al modo EN ESPERA. Todos los botones se apagarán excepto el botón de encendido/apagado. Y la pantalla LED se mostrará como "0000" en blanco.

Finalización de la configuración de tiempo

- Cuando el tiempo de ajuste se reduce a 00:00, las resistencias dejan de funcionar primero. El ventilador de refrigeración seguirá funcionando durante unos 10 segundos y se oirán 20 pitidos del zumbador para recordar al usuario que la operación ha terminado.

- En la pantalla LED se mostrará "Fin" y el aparato está en modo EN ESPERA.
- Desenchufe el aparato y utilice guantes (no incluidos) si es necesario para sacar la comida.

Consejos de funcionamiento

Directrices para la preparación de alimentos

- Por razones de seguridad e higiene, lava bien todos los alimentos antes de secarlos.
- Procese únicamente alimentos sin picar; las imperfecciones deben eliminarse generosamente.
- Los resultados de deshidratación son más uniformes si los alimentos se cortan en trozos del mismo tamaño aproximadamente.
- Para reducir el tiempo de desecación, corte los alimentos en rodajas o trozos más finos.
- Los alimentos preparados deben desecarse en un proceso continuo. No interrumpa el proceso de deshidratación.

Tiempo aproximado de deshidratación y directrices particulares de preparación de alimentos

- El tiempo necesario para deshidratar depende en gran medida del tipo de alimento que se va a secar, su contenido de humedad, su madurez, su grosor, el ajuste de temperatura y la humedad de la cámara interior.

Almacenamiento de alimentos secos

- Deje que los alimentos secos se enfríen bien antes de guardarlos. Asegúrese también de que estén totalmente secos. Esto es esencial para un almacenamiento adecuado.
- Para evitar el deterioro, se debe evitar que los alimentos secos absorban la humedad durante el almacenamiento. Por lo tanto, todas las latas de almacenamiento, vasos o bolsas de plástico deben sellarse herméticamente. El envasado al vacío sería el método de almacenamiento adecuado.
- Los alimentos desecados deben almacenarse en un área seca, fría y limpia para garantizar un tiempo de almacenamiento prolongado.

Limpieza y mantenimiento

- **¡ATENCIÓN!** Desconecte siempre el aparato de la fuente de alimentación y enfríe antes de guardarlo, limpiarlo y realizar el mantenimiento.
- No utilice chorros de agua ni limpiadores de vapor para la limpieza y no empuje el aparato bajo el agua, ya que las piezas se mojarán y podrían producirse descargas eléctricas.
- Si el aparato no se mantiene en buen estado de limpieza, esto puede afectar negativamente a su vida útil y provocar una situación peligrosa.
- Los residuos de alimentos deben limpiarse y eliminarse regularmente del aparato. Si el aparato no se limpia correctamente, reducirá su vida útil y puede resultar en una condición peligrosa durante su uso.

Limpieza

- Limpie la superficie exterior enfriada con un paño o esponja ligeramente humedecido con una solución de jabón suave.
- Por razones de higiene, el aparato debe limpiarse antes y después de su uso.
- Evite que el agua entre en contacto con los componentes eléctricos.



- Limpie el interior del recipiente con un detergente no abrasivo y enjuague con agua limpia.
- Nunca sumerja el aparato en agua u otros líquidos.
- Nunca utilice productos de limpieza agresivos, esponjas abrasivas o productos de limpieza que contengan cloro. No utilice lana de acero, utensilios metálicos ni objetos afilados o puntiagudos para la limpieza. ¡No utilice gasolina ni disolventes!
- No hay piezas aptas para lavavajillas.

Piezas	Cómo limpiar	Observación
Todos los accesorios, como racks, soportes de racks, etc.	<ul style="list-style-type: none"> • Sumerja en agua tibia y jabón durante 10 a 20 minutos. • Enjuague bien bajo agua corriente. 	Seque bien todas las piezas por fin.
Superficies de vidrio externas	<ul style="list-style-type: none"> • Limpie con un paño suave y un poco de detergente neutro. Asegúrese de que no entra agua ni humedad en el interior del aparato. 	
Superficies interiores de vidrio	<ul style="list-style-type: none"> • Retire los depósitos de alimentos. • Limpie con un paño suave y un poco de detergente suave. Asegúrese de que no entra agua ni humedad en el interior del aparato. 	
Puerta de cristal		

Mantenimiento

- Compruebe periódicamente el funcionamiento del aparato para evitar accidentes graves.
- Si ve que el aparato no funciona correctamente o que hay un problema, deje de utilizarlo, apáguelo y póngase en contacto con el proveedor.
- Todos los trabajos de mantenimiento, instalación y reparación deben ser realizados por técnicos especializados y autorizados, o recomendados por el fabricante.

Transporte y almacenamiento

- Antes de guardarlo, asegúrese siempre de que el aparato se ha desconectado de la fuente de alimentación y se ha enfriado por completo.
- Guarde el aparato en un lugar fresco, limpio y seco.
- Nunca coloque objetos pesados sobre el aparato, ya que podría dañarlo.
- No mueva el aparato mientras esté en funcionamiento. Desconecte el aparato de la fuente de alimentación cuando lo mueva y manténgalo en la parte inferior.

Resolución de problemas

Si el aparato no funciona correctamente, compruebe la solución en la tabla siguiente. Si sigue sin poder resolver el problema, póngase en contacto con el proveedor/proveedor de servicios.

Problema	Causa posible	Posible solución
El interruptor de encendido/apagado no se ilumina en rojo	Sin alimentación	Compruebe si el enchufe está conectado a la toma de corriente
	Defecto del interruptor	Póngase en contacto con el proveedor
La cámara no se calienta	La resistencia, el termostato o el ventilador podrían estar defectuosos	Póngase en contacto con el proveedor
La cámara está demasiado caliente	La resistencia o el termostato podrían estar defectuosos	Póngase en contacto con el proveedor
El secado tarda demasiado	Condiciones húmedas	Coloque el aparato en un entorno menos húmedo
	La resistencia, el ventilador o el termostato están defectuosos	Póngase en contacto con el proveedor

Garantía

Cualquier defecto que afecte a la funcionalidad del aparato que se haga evidente en el plazo de un año desde la compra se reparará o sustituirá gratuitamente siempre que el aparato se haya utilizado y mantenido de acuerdo con las instrucciones y no se haya abusado o utilizado indebidamente de ninguna manera. Sus derechos legales no se ven afectados. Si el aparato se reclama bajo garantía, indique dónde y cuándo se compró e incluya la prueba de compra (p. ej., recibo).

De acuerdo con nuestra política de desarrollo continuo de productos, nos reservamos el derecho de cambiar las especificaciones del producto, el embalaje y la documentación sin previo aviso.

Descarte y medio ambiente



Al desmontar el aparato, el producto no debe desecharse junto con otros residuos domésticos. En su lugar, es su responsabilidad desechar el equipo de desecho entregándolo a un punto de recogida designado. El incumplimiento de esta norma puede ser penalizado de acuerdo con las normativas aplicables sobre eliminación de residuos. La recogida y el reciclaje separados de sus equipos de desecho en el momento de su eliminación ayudarán a conservar los recursos naturales y garantizarán que se reciclen de una manera que proteja la salud humana y el medio ambiente.

Para obtener más información sobre dónde puede depositar sus residuos para su reciclaje, póngase en contacto con su empresa local de recogida de residuos. Los fabricantes e importadores no asumen responsabilidad alguna por el reciclaje, el tratamiento y la eliminación ecológica, ya sea directamente a través de un sistema público.

Vážení zákazníci,

Ďakujeme, že ste si zakúpili tento spotrebič HENDI. Pred inštaláciou a prvým použitím spotrebiča si pozorne prečítajte tento návod na použitie, pričom osobitnú pozornosť venujte bezpečnostným predpisom uvedeným nižšie.

Bezpečnostné pokyny

- Spotrebič používajte iba na určený účel, ako je opísané v tomto návode.
- Výrobca nezodpovedá za žiadne škody spôsobené nesprávnou prevádzkou a nesprávnym použitím.
-  **NEBEZPEČENSTVO! RIZIKO ZÁSAHU ELEKTRICKÝM PRÚDOM!** Nepokúšajte sa spotrebič opravovať sami. Neponárajte elektrické časti spotrebiča do vody ani iných tekutín. Spotrebič nikdy nedržte pod tečúcou vodou.
- NIKDY NEPOUŽÍVAJTE POŠKODENÝ SPOTREBIČ!** Pravidelne kontrolujte elektrické pripojenia a kábel, či nie sú poškodené. Ak je spotrebič poškodený, odpojte ho od elektrickej siete. Všetky opravy smie vykonávať iba dodávateľ alebo kvalifikovaná osoba, aby sa predišlo nebezpečenstvu alebo zraneniu.
- VAROVANIE!** Pri umiestňovaní spotrebiča v prípade potreby bezpečne vedte napájací kábel, aby ste predišli neúmyselnému fahaniu, poškodeniu, kontaktu s vyhrievacím povrchom alebo nebezpečenstvu zakopnutia.
- VAROVANIE!** Kým je zástrčka v zásuvke, spotrebič je pripojený k zdroju napájania.
- VAROVANIE!** Pred odpojením od napájania, čistením, údržbou alebo uskladnením spotrebič **VŽDY** vypnite.
- Spotrebič pripájajte do elektrickej zásuvky iba s napätím a frekvenciou uvedenou na štítku spotrebiča.
- Nedotýkajte sa konektorov/elektrických prípojk mokrymi alebo vlhkými rukami.
- Spotrebič a elektrickú zástrčku/pripojenia uchovávajte mimo dosahu vody a iných tekutín. Ak spotrebič spadne do vody, okamžite odpojte prípojky napájania. Spotrebič nepoužívajte, kým ho neskontroluje certifikovaný technik. Nedodržanie týchto pokynov bude mať za následok život ohrozujúce riziká.
- Pripojte napájanie do ľahko dostupnej elektrickej zásuvky, aby ste mohli v prípade núdze spotrebič okamžite odpojiť.
- Dbajte na to, aby sa kábel nedostal do kontaktu s ostrými alebo horúcimi predmetmi a nepribližujte ho k otvorenému ohňu. Nikdy nefahajte za napájací kábel, aby ste ho odpojili od zásuvky, vždy fahajte za zástrčku.
- Spotrebič nikdy neprenášajte za kábel.
- Nikdy sa nepokúšajte otvoriť kryt spotrebiča sami.
- Do krytu spotrebiča nekladajte žiadne predmety.
- Počas používania nenechávajte spotrebič bez dozoru.
- Tento spotrebič by mal obsluhovať vyškolený personál v kuchyni reštaurácie, jedálne, bary atď.
- Tento spotrebič by nemali obsluhovať osoby so zníženými fyzickými, zmyslovými alebo duševnými schopnosťami, ani osoby s nedostatočnými skúsenosťami a vedomosťami.
- Tento spotrebič by za žiadnych okolností nemali používať deti.
- Spotrebič a jeho elektrické pripojenia uchovávajte mimo dosahu detí.
- Nikdy nepoužívajte príslušenstvo ani žiadne ďalšie zariadenia okrem tých, ktoré sa dodávajú so spotrebičom alebo ktoré odporúča výrobca. V opačnom prípade by mohlo dôjsť k bezpečnostnému riziku pre používateľa a k poškodeniu spotrebiča.

Používajte iba originálne diely a príslušenstvo.

- Spotrebič nepoužívajte s externým časovačom alebo diaľkovým ovládaním.
- Spotrebič neumiestňujte na vykurovací predmet (benzín, elektrina, sporák s dreveným uhlím atď.).
- Spotrebič nezakrývajte v prevádzke.
- Na spotrebič neumiestňujte žiadne predmety.
- Spotrebič nepoužívajte v blízkosti otvoreného ohňa, výbušných alebo horľavých materiálov. Spotrebič vždy prevádzkujte na vodorovnom, stabilnom, čistom, teplodzornom a suchom povrchu.
- Spotrebič nie je vhodný na inštaláciu na mieste, kde by sa dal použiť vodný prúd.
- Počas používania nechajte okolo spotrebiča priestor aspoň 20 cm na vetranie.
- VAROVANIE!** Všetky vetracie otvory na spotrebiči udržiavajte bez prekážok.

Špeciálne bezpečnostné pokyny

- Tento spotrebič je určený na komerčné použitie.
-  **OPATRNOSŤ! RIZIKO POPÁLENÍ! HORÚCE POVRCHY!** Teplota prístupných povrchov je počas používania veľmi vysoká. Dotknite sa iba ovládacieho panela, rukočiat, spínačov, ovládačov časovača alebo ovládačov teploty.
- Ak je napájací kábel poškodený, musí ho vymeniť výrobca, jeho servisný zástupca alebo podobne kvalifikované osoby, aby sa predišlo nebezpečenstvu.
- Spotrebič neinštalujte v blízkosti predmetov a spotrebičov, ktoré môžu byť ovplyvnené magnetickým poľom, ako sú napríklad televízory, rádiá, bankové karty a kreditné karty.
- Do spotrebiča ani do jeho blízkosti nevkładajte žiadne nebezpečné produkty, ako napríklad palivo, alkohol, farby, plechovky s horľavým hnacím plynom, horľavé alebo výbušné látky atď.
- Vnútorne police nepreťažujte. Maximálna náplň sa vzťahuje na „Technické špecifikácie“.

Určené použitie

- Tento spotrebič je určený na použitie v domácnostiach a podobných priestoroch, ako napríklad:
 - kuchynské priestory zamestnancov v obchodoch, kanceláriách a inom pracovnom prostredí,
 - domy na farmách,
 - klientmi v hoteloch, motelloch a inom prostredí rezidenčného typu,
 - Prostredie typu posteľe a raňajok.
- Spotrebič je určený na sušenie vhodných potravín, ako je zelenina, ovocie atď. Akékoľvek iné použitie môže viesť k poškodeniu spotrebiča alebo zraneniu osôb.
- Prevádzka spotrebiča na akýkoľvek iný účel sa považuje za nesprávne použitie zariadenia. Používateľ nesie výhradnú zodpovednosť za nesprávne používanie zariadenia..

Inštalácia uzemnenia

Tento spotrebič je klasifikovaný ako **ochranná trieda I** a musí byť pripojený k ochrannému uzemneniu. Uzemnenie znižuje riziko zásahu elektrickým prúdom zabezpečením únikového drôtu pre elektrický prúd.

Tento spotrebič je vybavený napájacím káblom s uzemňovacou zástrčkou alebo elektrickými pripojeniami s uzemňovacím vodičom. Prípojky musia byť správne nainštalované a uzemnené.



Hlavné časti výrobku

(Obr. 1 na strane 3)

1. Kovové puzdro
2. Mriežka z nehrdzavejúcej ocele (x 10 pre položku 229026; x 6 pre položku 229033)
3. Dvere
4. Rukoväť (x2)
5. Ovládací panel
6. Ventiláčne otvory
7. Magnetická lišta (x2)
8. Chodidlo (x4)
9. Sieťovina (1x)
10. Spodný vanička (x1)

Poznámka: Obsah tejto príručky sa vzťahuje na všetky uvedené položky, pokiaľ nie je uvedené inak. Vzhľad sa môže líšiť od zobrazených ilustrácií.

Ovládací panel

(Obr. 2 na strane 3)

- A. Tlačidlo ZAP/VYP
- B. Tlačidlo TEPLOTA/ČAS
- C. LED displej
- D. Zvýšte nastavenie (ČAS / TEPLOTA)
- E. Znížiť nastavenie (ČAS / ČAS)

Príprava pred použitím

- Odstráňte všetky ochranné obaly a obaly.
- Skontrolujte, či je zariadenie v dobrom stave a so všetkým príslušenstvom. V prípade neúplného alebo poškodeného doručenia okamžite kontaktujte dodávateľa. V takom prípade zariadenie nepoužívajte.
- Pred použitím príslušenstvo a spotrebič vyčistite (pozrite ==> Čistenie a údržba).
- Skontrolujte, či je spotrebič úplne suchý.
- Spotrebič umiestnite na vodorovný, stabilný a teplovzdorný povrch, ktorý je bezpečný proti postriekaniu vodou.
- Ak chcete spotrebič v budúcnosti uskladniť, uschovajte si ho.
- Používateľskú príručku si odložte na budúce použitie.

POZNÁMKA! V dôsledku zvyškov z výroby môže spotrebič počas prvých niekoľkých použití uvoľňovať mierny zápach. Je to normálne a neznamená to žiadnu chybu ani nebezpečenstvo. Uistite sa, že je spotrebič dobre vetraný.

Poznámka: Po čistení musí byť spotrebič zapnutý [pozrite ==> Prevádzkové pokyny] po dobu približne 30 minút s nastavenou teplotou 70 °C. Počas prvých niekoľkých cyklov sa vyvíja zápach alebo dym. Je to normálne a neznamená to žiadnu chybu ani nebezpečenstvo. Uistite sa, že je spotrebič dobre vetraný.

Prevádzkové pokyny

- Spotrebič položte na vodorovný, stabilný, protišmykový povrch odolný voči teplu.
- Potraviny položte rovnomerne na podnosy, pričom dbajte na to, aby sa neprekrývali. Aby bolo zabezpečené dobré vetranie vnútri spotrebiča, 10 % povrchu plechu by malo byť bez potravín.
- Odstráňte všetky podnosy, ktoré sa nepoužívajú. Naraz je možné použiť celkovo desať podnosov.
- Pri kladaní podnosov sa uistite, že sú správne zarovnané s tou istou bočnou doskou. Potom pevne zatvorte dverka.
- Potom zapojte zástrčku do vhodnej elektrickej zásuvky a spot-

rebič je teraz v POHOTOVOSTNOM režime. Zaznie pípnutie a tlačidlo ZAP/VYP sa rozsvieti namodro a LED displej sa zobrazí ako „0000“ v bielej farbe.

- Stlačením tlačidla ZAP/VYP spustíte operáciu, na LED displeji sa zobrazí predvolený čas „10:00“ (10 hodín). Všetky tlačidlá na ovládacom paneli sa rozsvetia namodro.

Nastavenie času

- Teraz môžete stlačiť tlačidlo + alebo - na predĺženie alebo skrátenie doby prevádzky. (Rozsah: 00:30 - 24:00, interval je 30 minút).
- Čas nastavenia sa uloží automaticky do niekoľkých sekúnd.
- Potom sa spotrebič spustí a zvýšený čas sa zobrazí na LED displeji. Ventilátor na zadnej strane spotrebiča sa začne otáčať.

Nastavenie teploty

- Jedným stlačením tlačidla TEPLOTA/ČAS môžete skontrolovať nastavenie teploty. Môžete tiež stlačiť tlačidlo + alebo -, ak chcete zvýšiť alebo znížiť nastavenie prevádzkovej teploty. (Predvolená teplota: 70 °C, rozsah: 35 °C ~ 75 °C, interval je 5 °C).
- Nastavená teplota sa do niekoľkých sekúnd automaticky uloží a na displeji LED sa znova zobrazí zostávajúci čas.
- Ak chcete skontrolovať nastavenú teplotu, jedenkrát stlačte tlačidlo TEPLOTA/ČAS a nastavená teplota sa zobrazí na displeji LED.
- Počas prevádzkového procesu môžete skontrolovať alebo zmeniť nastavenie času a teploty stlačením tlačidla TEPLOTA/ČAS. Potom stlačením tlačidla + alebo - zvýšte alebo znížte nastavenie teploty a času.

Prepnúť do pohotovostného režimu

- Stlačením tlačidla ZAP/VYP sa prepnete do pohotovostného režimu. Všetky tlačidlá zhasnú okrem tlačidla ZAP/VYP. LED displej sa zobrazí ako „0000“ v bielej farbe.

Nastavenie času skončilo

- Keď čas nastavenia klesne do 00:00, ohrevné články prestanú fungovať ako prvé. Chladiaci ventilátor bude naďalej v činnosti približne 10 sekúnd a zaznie 20-krát pípanie z buzdiaka, ktoré používateľovi pripomenie, že prevádzka sa skončila.
- Na LED displeji sa zobrazí „Koniec“ a spotrebič je v POHOTOVOSTNOM režime.
- Spotrebič odpoje od elektrickej siete a v prípade potreby nosíte rukavice (nie sú súčasťou balenia) na vybratie jedla.

Prevádzkové typy

Pokyny na prípravu jedla

- Z dôvodu bezpečného a hygienického uchovávanía pred sušením dôkladne umyte všetky potraviny.
- Jedlo, ktoré nie je hotové, spracujte len veľkoryso. Všetky škvrny sa majú odstrániť.
- Výsledky dehydratácie sú dokonca aj vtedy, keď je jedlo narezané na kúsky približne rovnakej veľkosti.
- Aby ste skrátili čas vysušania, nakrájajte jedlo na tenšie plátky alebo kúsky.
- Pripravené jedlo sa má vysušať v nepretržitom procese. Nepreerušujte proces dehydratácie.

Približný čas dehydratácie a konkrétne pokyny pre prípravu jedla

- Čas potrebný na dehydratáciu závisí vo veľkej miere od druhu potravín, ktoré sa majú vysušiť, od ich obsahu vlhkosti, zre-

losti, hrúbky, nastavenia teploty a vlhkosti vnútornej komory.

Skladovanie sušených potravín

- Pred uskladnením nechajte sušené potraviny dobre vychladnúť. Uistite sa tiež, že sú úplne suché. Je to nevyhnutné pre správne skladovanie.
- Aby sa zabránilo znehodnoteniu, je potrebné zabrániť tomu, aby sušené potraviny počas skladovania neabsorbovali vlhkosť. Preto by mali byť všetky skladovacie formy, okuliare alebo plastové vrecká vzduchotesne utesené. Vákuové balenie by bolo vhodné metódou skladovania.
- Vysušené potraviny by sa mali skladovať na suchom, chladnom a čistom mieste, aby sa zabezpečila dlhá doba skladovania.

Čistenie a údržba

- **POZORNOSŤ!** Pred uskladnením, čistením a údržbou vždy odpojte spotrebič od elektrickej siete a nechajte ho vychladnúť.
- Na čistenie nepoužívajte prúd vody ani parný čistič a netlačte spotrebič pod vodu, pretože diely sa namočia a môže dôjsť k zásahu elektrickým prúdom.
- Ak spotrebič nie je v dobrom stave čistoty, môže to nepriaznivo ovplyvniť jeho životnosť a spôsobiť nebezpečnú situáciu.
- Zvyšky jedla by sa mali pravidelne čistiť a odstraňovať zo spotrebiča. Ak spotrebič nie je správne vyčistený, skráti jeho životnosť a môže spôsobiť nebezpečné podmienky počas používania.

Čistenie

- Ochladený vonkajší povrch vyčistite handričkou alebo špongiou mierne navlhčenou jemným mydlovým roztokom.
- Z hygienických dôvodov je potrebné spotrebič pred použitím a po ňom vyčistiť.
- Zabráňte kontaktu elektrických komponentov s vodou.
- Vnútro nádob očistite neabrazívnym čistiacim prostriedkom a opláchnite čistou vodou.
- Spotrebič nikdy neponárajte do vody ani iných tekutín.
- Nikdy nepoužívajte agresívne čistiace prostriedky, abrazívne špongie ani čistiace prostriedky s obsahom chlóru. Na čistenie nepoužívajte oceľovú vlnu, kovové pomôcky ani žiadne ostré alebo špicaté predmety. Nepoužívajte benzín ani rozpúšťadlá!
- Žiadne súčasti nie sú vhodné do umývačky riadu.

Diely	Ako čistiť	Poznámka
Všetko prístupné, ako sú stojany, držiaky na stojany atď.	<ul style="list-style-type: none">• Namočte do teplej mydlovej vody na približne 10 až 20 minút.• Dôkladne opláchnite pod tečúcou vodou.	Konečne dôkladne osušte všetky časti.
Vonkajšie sklenené povrchy	<ul style="list-style-type: none">• Utrite dočista mäkkou handričkou s trochu neutrálneho čistiaceho prostriedku. Dbajte na to, aby sa do vnútra spotrebiča nedostala žiadna voda ani vlhkosť.	
Vnútorne sklenené povrchy	<ul style="list-style-type: none">• Odstráňte všetky zvyšky jedla.• Utrite dočista mäkkou handričkou a trochu jemného čistiaceho prostriedku. Dbajte na to, aby sa do vnútra spotrebiča nedostala žiadna voda ani vlhkosť.	
Sklenené dvere		

Údržba

- Pravidelne kontrolujte činnosť spotrebiča, aby ste predišli vážnym nehodám.
- Ak zistíte, že spotrebič nefunguje správne alebo že sa vyskytol problém, prestaňte ho používať, vypnite ho a kontaktujte dodávateľa.
- Všetky údržby, inštalácie a opravy musia vykonávať špecializovaní a oprávnení technici alebo musí ich odporúčať výrobca.

Preprava a skladovanie

- Pred uskladnením sa vždy presvedčte, že spotrebič je odpojený od napájania a úplne vychladnutý.
- Spotrebič skladujte na chladnom, čistom a suchom mieste.
- Nikdy nekladte na spotrebič ťažké predmety, pretože by sa mohli poškodiť.
- Spotrebič nepremiestňujte, keď je v prevádzke. Pri presúvaní odpojte spotrebič od napájania a podržte ho naspodku.

Riešenie problémov

Ak spotrebič nefunguje správne, pozrite si nižšie uvedenú tabuľku s roztokom. Ak problém stále nedokážete vyriešiť, obráťte sa na dodávateľa/poskytovateľa služieb.

Problém	Možná príčina	Možné riešenie
Vypínač nesvieti načerveno	Žiadne napájanie	Skontrolujte, či je zástrčka pripojená k elektrickej zásuvke
	Porucha spínača	Kontaktujte dodávateľa
Komora sa nezohrieva	Vykurovací prvok, termostat alebo ventilátor môžu byť chybné	Kontaktujte dodávateľa
Komora je príliš teplá	Vykurovací prvok alebo termostat môžu byť chybné	Kontaktujte dodávateľa
Sušenie trvá príliš dlho	Zvlhčujúce stavy	Spotrebič umiestnite do menej vlhkého prostredia
	Vykurovací prvok, ventilátor alebo termostat sú chybné	Kontaktujte dodávateľa

SK

Záruka

Všetky chyby ovplyvňujúce funkčnosť spotrebiča, ktoré sa objavia do jedného roka po zakúpení, budú opravené bezplatnou opravou alebo výmenou za predpokladu, že spotrebič bol použitý a udržiavaný v súlade s pokynmi a že nebol nijakým spôsobom zneužitý ani nesprávne použitý. Vaše zákonné práva nie sú ovplyvnené. Ak sa na spotrebič vzťahuje záruka, uveďte, kde a kedy bol zakúpený a uveďte doklad o kúpe (napr. potvrdenie). V súlade s našimi zásadami neustáleho vývoja produktov si vyhradzujeme právo zmeniť špecifikácie produktu, balenia a dokumentácie bez predchádzajúceho upozornenia.

Likvidácia a životné prostredie

Pri vyradovaní spotrebiča z prevádzky sa výrobok nesmie likvidovať s iným komunálnym odpadom. Namiesto toho je vaša zodpovednosťou zlikvidovať odpadové zariadenie jeho odovzdaním na ur-



čnom zbernom mieste. Nedodržanie tohto pravidla môže byť penalizované v súlade s platnými predpismi o likvidácii odpadu. Separovaný zber a recyklácia vášho odpadového zariadenia v čase jeho likvidácie pomôže chrániť prírodné zdroje a zabezpečiť, aby bolo recyklované spôsobom, ktorý chráni ľudské zdravie a životné prostredie.

Ďalšie informácie o tom, kde môžete odovzdať svoj odpad na recykláciu, získate od miestnej spoločnosti na zber odpadu. Výrobcovia a dovozcaí nenesú zodpovednosť za recykláciu, spracovanie a ekologickú likvidáciu, a to ani priamo, ani prostredníctvom verejného systému.

DANSK

Kære kunde

Tak, fordi du købte dette HENDI-apparat. Læs denne brugervejledning omhyggeligt, og vær især opmærksom på de sikkerhedsbestemmelser, der er beskrevet nedenfor, før du installerer og bruger dette apparat første gang.

Sikkerhedsanvisninger

- Apparatet må kun bruges til det tilsigtede formål, som beskrevet i denne vejledning.
- Producenten er ikke ansvarlig for skader, der skyldes forkert betjening og forkert brug.
-  **FARE! RISIKO FOR ELEKTRISK STØD!** Forsøg ikke selv at reparere apparatet. Nedsænk ikke apparatets elektriske dele i vand eller andre væsker. Hold aldrig apparatet under rindende vand.
- **BRUG ALDRIG ET BESKADIGET APPARAT!** Kontrollér de elektriske forbindelser og ledningen regelmæssigt for skader. Hvis apparatet er beskadiget, skal du koble det fra strømforsyningen. Reparationer må kun udføres af en leverandør eller en kvalificeret person for at undgå fare eller personskade.
- **ADVARSEL!** Når apparatet placeres, skal strømkablet om nødvendigt føres sikkert for at undgå utilsigtet træk, beskadigelse, kontakt med varmelåden eller risiko for at snuble.
- **ADVARSEL!** Så længe stikket er i stikkontakten, er apparatet sluttet til strømforsyningen.
- **ADVARSEL!** Sluk ALTID for apparatet, før du kobler det fra strømforsyningen, rengør, vedligeholder eller opbevarer det.
- Tilslut kun apparatet til en stikkontakt med den spænding og frekvens, der er angivet på apparatets mærkat.
- Rør ikke ved stikket/de elektriske forbindelser med våde eller fugtige hænder.
- Hold apparatet og det elektriske stik væk fra vand og andre væsker. Hvis apparatet falder i vand, skal du straks fjerne strømforsyningstilslutningerne. Brug ikke apparatet, før det er blevet kontrolleret af en autoriseret tekniker. Manglende overholdelse af disse instruktioner vil medføre livstruende risici.
- Tilslut strømforsyningen til en lettilgængelig stikkontakt, så du straks kan tage stikket ud af kontakten i nødstilfælde.
- Sørg for, at ledningen ikke kommer i kontakt med skarpe eller varme genstande, og hold den væk fra åben ild. Træk aldrig i netledningen for at tage den ud af stikkontakten, men træk altid i stikket i stedet for.
- Bær aldrig apparatet i ledningen.
- Forsøg aldrig selv at åbne kabinettet.
- Indsæt ikke genstande i apparatets kabinet.

- Efterlad aldrig apparatet uden opsyn under brug.
- Dette apparat skal betjenes af uddannet personale i restauratens køkken, kantiner eller barpersonale osv.
- Apparatet må ikke betjenes af personer med nedsatte fysiske, sansmæssige eller mentale evner, eller personer med manglende erfaring og viden.
- Apparatet må under ingen omstændigheder bruges af børn.
- Opbevar apparatet og dets elektriske tilslutninger utilgængeligt for børn.
- Brug aldrig andet tilbehør eller andet end det, der følger med apparatet, eller som producenten anbefaler. Hvis dette ikke gøres, kan det udgøre en sikkerhedsrisiko for brugeren og beskadige apparatet. Brug kun originale dele og tilbehør.
- Betjen ikke dette apparat ved hjælp af en ekstern timer eller et fjernbetjeningsystem.
- Stil ikke apparatet på en varmegenstand (benzin, el, komfur osv.).
- Tildæk ikke apparatet, mens det er i brug.
- Stil ikke genstande oven på apparatet.
- Brug ikke apparatet i nærheden af åben ild, eksplosive eller brandfarlige materialer. Brug altid apparatet på en vandret, stabil, ren, varmebestandig og tør overflade.
- Apparatet er ikke egnet til installation i et område, hvor der kan anvendes en vandstråle.
- Der skal være mindst 20 cm fri plads omkring apparatet til ventilation under brug.
- **ADVARSEL!** Hold alle ventilationsåbninger på apparatet fri for forhindringer.

Særlige sikkerhedsanvisninger

- Dette apparat er beregnet til kommerciel brug.
-  **FORSIGTIG! RISIKO FOR FORBRÆNDINGER! VARME OVERFLADER!** Temperaturen på de tilgængelige overflader er meget høj under brug. Berør kun kontrolpanelet, håndtag, kontakter, timerkontrolknapper eller temperatorkontrolknapper.
- Hvis netledningen er beskadiget, skal den udskiftes af producenten, dennes servicerepræsentant eller tilsvarende kvalificerede personer for at undgå fare.
- Installér ikke apparatet i nærheden af genstande og apparater, der kan blive påvirket af et magnetfelt, f.eks. fjernsyn, radioer, bankkort og kreditkort.
- Bring ikke farlige produkter, såsom brændstof, alkohol, maling, aerosoldåse med brændbare drivmidler, brændbare eller eksplosive stoffer osv. i eller i nærheden af apparatet.
- Overbelast ikke de indvendige hylder. Den maksimale belastning henviser til **"Tekniske specifikationer"**.

Tilsigtet brug

- Dette apparat er beregnet til at blive brugt i husholdninger og lignende anvendelser, såsom:
 - personalekøkkener i butikker, kontorer og andre arbejds miljøer;
 - landbrugsejendomme;
 - af kunder på hoteller, moteller og andre boligområder - bed and breakfast-miljø.
- Apparatet er beregnet til tørring af passende madvarer som f.eks. grøntsager, frugt osv. Enhver anden brug kan føre til beskadigelse af apparatet eller personskade.
- Betjening af apparatet til ethvert andet formål skal betragtes som misbrug af apparatet. Brugeren er eneansvarlig for forkert brug af enheden.



Installation af jordforbindelse

Dette apparat er klassificeret som **beskyttelsesklasse I** og skal tilsluttes en beskyttende jordforbindelse. Jordforbindelse reducerer risikoen for elektrisk stød ved at tilvejebringe en ledning til den elektriske strøm.

Dette apparat er udstyret med en netledning med jordstik eller elektriske forbindelser med jordledning. Tilslutningerne skal være korrekt installeret og jordforbundet.

Produktets hoveddele

(Fig. 1 på side 3)

1. Metalhus
2. Gitter af rustfrit stål (x 10 for emne 229026; x 6 for emne 229033)
3. Dør
4. Håndtag (x2)
5. Kontrolpanel
6. Ventilationshuller
7. Magnetisk bjælke (x2)
8. Fod (x4)
9. Net (x1)
10. Bundpude (x1)

Bemærk: Indholdet i denne vejledning gælder for alle anførte elementer, medmindre andet er angivet. Udseendet kan variere fra de viste illustrationer.

Kontrolpanel

(Fig. 2 på side 3)

- A. Tænd/sluk-knap
- B. Knappen TEMP/TID
- C. LED-display
- D. Øg indstillingen (TEMP/TID)
- E. Sænk indstilling (TEMP/TID)

Klargøring før brug

- Fjern al beskyttende emballage og indpakning.
- Kontroller, at apparatet er i god stand og med alt tilhører. I tilfælde af ufuldstændig eller beskadiget levering bedes du straks kontakte leverandøren. I dette tilfælde må enheden ikke anvendes.
- Rengør tilbehøret og apparatet før brug (se ==> Rengøring og vedligeholdelse).
- Sørg for, at apparatet er helt tørt.
- Anbring apparatet på en vandret, stabil og varmebestandig overflade, der er sikker mod vandstænk.
- Behold emballagen, hvis du vil opbevare dit apparat i fremtiden.
- Gem brugervejledningen til fremtidig reference.

BEMÆRK! På grund af produktionsrester kan apparatet udsende en let lugt under de første få anvendelser. Dette er normalt og angiver ikke nogen defekt eller fare. Sørg for, at apparatet er godt ventileret.

Bemærk: Efter rengøring af apparatet skal det være tændt (se ==> Betjeningsvejledning) i ca. 30 minutter med en temperatur på 70°C. Der udvikles lugt eller røg i de første par cyklusser. Dette er normalt og angiver ikke nogen defekt eller fare. Sørg for, at apparatet er godt ventileret.

Betjeningsvejledning

- Anbring apparatet på en vandret, stabil, skridsikker og varmebestandig overflade.
- Anbring maden jævnt på bakkerne, og sørg for, at de ikke overlapper hinanden. For at få god ventilation inde i apparatet skal 10 % af bakkens overflade være fri for mad.
- Fjern alle bakker, der ikke er i brug. Der kan anvendes i alt ti bakker på samme tid.
- Når bakkerne indsættes, skal det sikres, at de er korrekt justeret med det samme sidekort. Luk derefter døren forsvarligt.
- Slut derefter strømkablet til en egnet stikkontakt, og apparatet er nu i STANDBY-tilstand. Der er en bilyd, og tænd/sluk-knappen lyser blå, og LED-displayet vises som "0000" i hvidt.
- Tryk på tænd/sluk-knappen for at starte driften. LED-displayet viser standardtiden "10:00" (10 timer). Alle knapper på betjeningspanelet lyser blå.

Indstilling af tid

- Du kan nu trykke på knappen + eller - for at øge eller reducere driftstiden. (Range: 00:30 ~ 24:00, interval er 30 minutter).
- Indstillingstiden gemmes automatisk inden for få sekunder.
- Derefter starter apparatet, og den resterende tid vises på LED-displayet. Blæseren på bagsiden af apparatet begynder at rotere.

Indstilling af temperatur

- Tryk én gang på knappen TEMP/TID for at kontrollere temperaturindstillingen. Du kan også trykke på knappen + eller - for at øge eller mindske driftstemperaturindstillingen. (Standardtemperatur: 70 °C, interval: 35 °C ~ 75 °C, interval er 5 °C).
- Indstillingstemperaturen gemmes automatisk inden for få sekunder og vender tilbage til at vise den resterende tid på LED-displayet.
- Hvis du vil kontrollere den indstillede temperatur, skal du trykke én gang på knappen TEMP/TID, hvorefter den indstillede temperatur vises på LED-displayet.
- Under driftsprocessen kan du kontrollere eller ændre tids- og temperaturindstillingen ved at trykke på knappen TEMP/TID. Tryk derefter på knappen + eller - for at øge eller mindske temperatur- og tidsindstillingen.

Skift til STANDBY-tilstand

- Tryk på tænd/sluk-knappen for at dreje til STANDBY-tilstand. Alle knapperne slukkes undtagen tænd-/sluk-knappen. Og LED-displayet vises med "0000" i hvidt.

Tidsindstilling ender

- Når indstillingstiden tæller ned til 00:00, holder varmeelementerne op med at fungere først. Kølebæseren fortsætter med at køre i ca. 10 sekunder, og der høres 20 gange "bip"-lyd fra summeren for at minde brugeren om, at betjeningen er færdig.
- "Afslut" vises på LED-displayet, og apparatet er i tilstanden STANDBY.
- Tag stikket ud af stikkontakten, og brug handsker (medfølger ikke), hvis det er nødvendigt for at tage maden ud.

DK



Tips til betjening

Retningslinjer for tilberedning af fødevarer

- Af hensyn til sikker og hygiejnisk opbevaring skal al mad vaskes grundigt inden tørring.
- Behandl kun ikke-død mad, eventuelle pletter skal fjernes generøst.
- Dehydrering resultater er mere, selvom maden er skåret i stykker af nogenlunde samme størrelse.
- Skær maden i tyndere skiver eller stykker for at reducere udtørringstiden.
- Den tilberedte mad skal udtørres i en kontinuerlig proces. Afbryd ikke dehydreringsprocessen.

Omtrentlig dehydreringstid og særlige retningslinjer for tilberedning af fødevarer

- Den tid, der kræves til dehydrering, afhænger af høj grad af den type mad, der skal tørres, deres fugtindhold, modenhed, tykkelse, temperaturindstilling og fugtighed i det indvendige kammer.

Opbevaring af tørret mad

- Lad den tørrede mad køle godt af, før den opbevares. Sørg også for, at de er helt tørre. Dette er vigtigt for korrekt opbevaring.
- For at forhindre forringelse skal tørret mad forhindres i at absorbere fugtighed under opbevaring. Derfor skal alle opbevaringsdåser, glas eller plastikposer forsegles lufttætte. Vakuumballage ville være den korrekte opbevaringsmetode.
- Tørret mad skal opbevares på et tørt, køligt og rent sted for at sikre lang opbevaringstid.

Rengøring og vedligeholdelse

- **OPMÆRKSOMHED!** Afbryd altid apparatet fra strømforsyningen, og afkøl det før opbevaring, rengøring og vedligeholdelse.
- Brug ikke vandstråle eller damprens til rengøring, og skub ikke apparatet under vandet, da delene bliver våde, og der kan opstå elektrisk stød.
- Hvis apparatet ikke holdes i en god renlighedstilstand, kan det påvirke apparatets levetid negativt og resultere i en farlig situation.
- Madrester skal rengøres og fjernes regelmæssigt fra apparatet. Hvis apparatet ikke rengøres korrekt, vil det reducere dets levetid og kan resultere i en farlig tilstand under brug.

Rengøring

- Rengør den afkølede udvendige overflade med en klud eller svamp, der er let fugtet med en mild sæbeopløsning.
- Af hygiejnehensyn skal apparatet rengøres før og efter brug.
- Undgå, at vand kommer i kontakt med de elektriske komponenter.
- Rengør indersiden af beholderen med et ikke-slibende rengøringsmiddel, og skyl med rent vand.
- Nedsænk aldrig apparatet i vand eller andre væsker.
- Brug aldrig aggressive rengøringsmidler, slibende svampe eller rengøringsmidler, der indeholder klor. Brug ikke ståluld, metalredskaber eller skarpe eller spidse genstande til rengøring. Brug ikke benzin eller opløsningsmidler!
- Ingen dele tåler opvaskemaskine.

Dele	Sådan rengøres	Bemærkning
Alt tilbehør såsom stativer, stativholdere osv.	<ul style="list-style-type: none">• Læg i blød i varmt sæbevand i ca. 10 til 20 minutter.• Skyl grundigt under rindende vand.	Tør endelig alle dele godt.
Udvendige glasoverflader	<ul style="list-style-type: none">• Tør ren med en blød klud og et lidt neutralt rengøringsmiddel. Sørg for, at der ikke trænger vand eller fugt ind i apparatet.	
Indvendige glasoverflader	<ul style="list-style-type: none">• Fjern eventuelle madaflejringer.• Tør ren med en blød klud og et mildt rengøringsmiddel. Sørg for, at der ikke trænger vand eller fugt ind i apparatet.	
Glasdør		

Vedligeholdelse

- Kontrollér apparatets drift regelmæssigt for at forhindre alvorlige ulykker.
- Hvis du ser, at apparatet ikke fungerer korrekt, eller at der er et problem, skal du stoppe med at bruge det, slukke det og kontakte leverandøren.
- Alt vedligeholdelses-, installations- og reparationsarbejde skal udføres af specialiserede og autoriserede teknikere eller anbefales af producenten.

Transport og opbevaring

- Før opbevaring skal du altid sørge for, at apparatet er blevet frakoblet strømforsyningen og helt kølet af.
- Opbevar apparatet på et køligt, rent og tørt sted.
- Anbring aldrig tunge genstande på apparatet, da det kan beskadige det.
- Flyt ikke apparatet, mens det er i drift. Afbryd apparatet fra strømforsyningen, når du flytter det, og hold det nede i bunden.

Fejlfinding

Hvis apparatet ikke fungerer korrekt, skal du tjekke nedenstående tabel for løsningen. Hvis du stadig ikke kan løse problemet, bedes du kontakte leverandøren/tjenesteudbyderen.

Problem	Mulig årsag	Mulig løsning
Tænd/sluk-knappen lyser ikke rødt	Ingen strøm	Kontrollér, om stikket er tilsluttet stikkontakten
	Kontakt defekt	Kontakt leverandøren
Kammeret bliver ikke varmt	Varmelegeme, termostat eller blæser kan være defekt	Kontakt leverandøren
Kammeret er for varmt	Varmelegemet eller termostaten kan være defekt	Kontakt leverandøren
Tørring tager for lang tid	Fugtige forhold	Anbring apparatet i et mindre fugtigt miljø
	Varmelegeme, blæser eller termostat er defekt	Kontakt leverandøren

Garanti

Enhver defekt, der påvirker apparatets funktion, og som bliver synlig inden for et år efter købet, vil blive repareret gratis, forudsat at apparatet er blevet brugt og vedligeholdt i overensstemmelse med anvisningerne og ikke er blevet misbrugt eller misbrugt på nogen måde. Dine lovbestemte rettigheder påvirkes ikke. Hvis apparatet er dækket af garantien, skal du angive, hvor og hvornår det blev købt og inkludere købsbevis (f.eks. kvittering).

I overensstemmelse med vores politik om kontinuerlig produktudvikling forbeholder vi os ret til at ændre produkt-, emballage- og dokumentationsspecifikationer uden varsel.

Kassering og miljø



Når apparatet tages ud af drift, må produktet ikke bortskaffes sammen med andet husholdningsaffald. Det er i stedet dit ansvar at bortskaffe dit affaldsudstyr ved at aflevere det til et udpeget indsamlingssted. Manglende overholdelse af denne regel kan straffes i overensstemmelse med gældende regler for bortskaffelse af affald. Den separate indsamling og genbrug af dit affaldsudstyr på bortskaffelsestidspunktet vil bidrage til at bevare naturressourcerne og sikre, at det genbruges på en måde, der beskytter menneskers sundhed og miljøet.

For yderligere oplysninger om, hvor du kan aflevere dit affald til genbrug, bedes du kontakte dit lokale affaldsselskab. Producenterne og importørerne tager ikke ansvar for genbrug, behandling og økologisk bortskaffelse, hverken direkte eller gennem et offentligt system.

SUOMALAINEN

Hyvä asiakas,

Kiitos, että ostit tämän HENDI-laitteen. Lue tämä käyttöopas huolellisesti ja kiinnitä erityistä huomiota alla oleviin turvallisuusmääräyksiin ennen laitteen ensimmäistä asennusta ja käyttöä.

Turvallisuusohjeet

- Käytä laitetta vain siihen tarkoitukseen, johon se on suunniteltu, tässä oppaassa kuvatulla tavalla.
- Valmistaja ei ole vastuussa mistään vahingoista, jotka johtuvat virheellisestä käytöstä tai virheellisestä käytöstä.
-  **VAARA! SÄHKÖISKUN VAARA!** Älä yritä korjata laitetta itse. Älä upota laitteen sähköisiä osia veteen tai muihin nesteisiin. Älä koskaan pidä laitetta juoksevan veden alla.
- **ÄLÄ KOSKAAN KÄYTÄ VAURIOITUNUTTA LAITETTA!** Tarkista sähköliitännät ja johto säännöllisesti vaurioiden varalta. Jos laite on vaurioitunut, irrota se virtalähteestä. Vain toimittaja tai pätevä henkilö saa tehdä korjauksia vaaratilanteiden ja loukkaantumisten välttämiseksi.
- **VAROITUS!** Kun sijoitat laitteen paikalleen, reititä virtajohto tarvittaessa turvallisesti, jotta vältetään tahaton vetäminen, vaurioituminen, kosketus lämmityspintaan tai kompastumisvaara.
- **VAROITUS!** Kun pistoke on pistorasiassa, laite on kytketty virtalähteeseen.
- **VAROITUS!** Sammuta AINA laite ennen sen irrottamista virtalähteestä, puhdistuksesta, kunnossapidosta tai varastoinnista.

- Kytke laite pistorasiaan vain laitteen merkinnöissä mainitulla jännitteellä ja taajuudella.
- Älä koske pistokkeeseen/sähköliitäntöihin märillä tai kosteilla käsillä.
- Pidä laite ja sähköpistoke/-liitännät poissa vedestä ja muista nesteistä. Jos laite putoaa veteen, irrota virransyöttöliitännät välittömästi. Älä käytä laitetta, ennen kuin valtuutettu teknikko on tarkistanut sen. Näiden ohjeiden noudattamatta jättäminen aiheuttaa hengenvaarallisia riskejä.
- Kytke virtalähde helposti saavutettavaan pistorasiaan, jotta voit irrottaa laitteen välittömästi hätätilanteessa.
- Varmista, että johto ei joudu kosketuksiin terävien tai kuumien esineiden kanssa ja pidä johto poissa avotulen läheisyydestä. Älä koskaan irrota virtajohtoa pistorasiasta vetämällä, vaan vedä sen sijaan aina pistokkeesta.
- Älä koskaan kannaa laitetta sen johdosta.
- Älä koskaan yritä avata laitteen koteloa itse.
- Älä työnnä esineitä laitteen koteloon.
- Älä koskaan jätä laitetta ilman valvontaa käytön aikana.
- Koulutetun henkilökunnan on käytettävä tätä laitetta ravintolan keittiössä, ruokaloissa tai baareissa jne.
- Tätä laitetta eivät saa käyttää henkilöt, joiden fyysiset, aistinvaikeudet tai henkiset kyvyt ovat rajoittuneet, tai henkilöt, joilla ei ole tarvittavaa kokemusta tai tietoa.
- Lapset eivät saa missään tapauksessa käyttää tätä laitetta.
- Pidä laite ja sen sähköliitännät poissa lasten ulottuvilta.
- Älä koskaan jätä muita kuin laitteen mukana toimitettuja tai valmistajan suosittelemia lisävarusteita tai lisälaitteita. Muussa tapauksessa vaarana voi olla käyttäjän turvallisuus ja laitteen vaurioituminen. Käytä vain alkuperäisiä osia ja lisävarusteita.
- Älä käytä tätä laitetta ulkoisen ajastimen tai kauko-ohjauksjärjestelmän avulla.
- Älä aseta laitetta lämmityskohteen päälle (benssiini, sähkö, hiilliesi jne.).
- Älä peitä laitetta käytössä.
- Älä aseta mitään esineitä laitteen päälle.
- Älä käytä laitetta avotulen, räjähtävien tai tulenarkojen materiaalien läheisyydessä. Käytä laitetta aina vaakasuuralla, vakaalla, puhtaalla, lämmönkestävällä ja kuivalla pinnalla.
- Laite ei sovellu asennettavaksi paikkaan, jossa voidaan käyttää vesisuihkua.
- Jätä laite ympärille vähintään 20 cm tilaa ilmanvaihtoa varten käytön aikana.
- **VAROITUS!** Pidä laitteen kaikki tuuletusaukot esteettöminä.

Erityiset turvallisuusohjeet

- Tämä laite on tarkoitettu kaupalliseen käyttöön.
-  **VAROVAISUUTTA! PALOVAMMOJEN VAARA! KUUMIA PINTOJA!** Saavutettavien pintojen lämpötila on käytön aikana erittäin korkea. Kosketa vain ohjauspaneelia, kahvoja, kytkimiä, ajastimen vääntimiä tai lämpötilan vääntimiä.
- Jos virtajohto vaurioituu, sen saa vaaratilanteiden välttämiseksi vaihtaa vain valmistaja, huoltoliike tai vastaava ammattitaitoinen henkilö.
- Älä asenna laitetta sellaisten esineiden tai laitteiden lähelle, joihin magneettikenttä voi vaikuttaa, kuten televisioihin, radioihin, pankkikortteihin tai luottokortteihin.
- Älä laita laitteen sisälle tai lähelle vaarallisia tuotteita, kuten polttoainetta, alkoholia, maalia, syttyviä ponneaineita sisältäviä aerosolilötkkejä, syttyviä tai räjähtäviä aineita jne.

FI



- Älä ylikuormita sisähytlyjä. Maksimikuormitus viittaa ”Tekniisiin tietoihin”.

Käyttötarkoitus

- Tämä laite on tarkoitettu kotitalouskäyttöön ja vastaaviin käyttötarkoituksiin, kuten:
 - henkilöstön keittiöalueet kaupoissa, toimistoissa ja muissa työympäristöissä
 - maatilatalot
 - asiakkaiden toimesta hotelleissa, motelleissa ja muissa asuinympäristöissä
 - bed and breakfast -tyyppinen ympäristö.
- Laite on tarkoitettu sopivien elintarvikkeiden, kuten vihannesten, hedelmien jne. kuivaamiseen. Muu käyttö voi johtaa laitteen vaurioitumiseen tai henkilövahinkoihin.
- Laitteen käyttö muihin tarkoituksiin katsotaan laitteen väärinkäytöksi. Käyttäjä on yksin vastuussa laitteen virheellisestä käytöstä.

Maadoituksen asennus

Tämä laite on luokiteltu **suojausluokan I** laitteeksi, ja se on kytkettävä suojamaadoitukseen. Maadoitus vähentää sähköiskun vaaraa antamalla sähkövirralle pakojohdtimeen. Tässä laitteessa on virtajohto, jossa on maadoituspistoke, tai sähköliitännät, joissa on maadoitusjohto. Liitännät on asennettava ja maadoitettava asianmukaisesti.

Tuotteen pääosat

(Kuva 1 sivulla 3)

1. Metallinen kotelo
2. Ruostumattomasta teräksestä valmistettu ritilä (x 10 tuotteelle 229026; x 6 tuotteelle 229033)
3. Ovi
4. Kahva (x2)
5. Ohjauspaneeli
6. Tuuletusaukot
7. Magneettinen tanko (x2)
8. Jalka (x4)
9. Verkko (x1)
10. Alatyyny (x1)

Huomautus: Tämän oppaan sisältö koskee kaikkia lueteltuja kohteita, ellei toisin mainita. Ulkonäkö voi poiketa esitetyistä kuvista.

Ohjauspaneeli

(Kuva 2 sivulla 3)

- A. ON/OFF-painike
- B. TEMP/AIKA -painike
- C. LED-näyttö
- D. Lisää asetusta (TEMP/AIKA)
- E. Pienennä asetusta (TEMP/AIKA)

Valmistelu ennen käyttöä

- Poista kaikki suojapakkaukset ja kääreet.
- Tarkista, että laite on hyvässä kunnossa ja että se sisältää kaikki lisävarusteet. Jos toimitus on puutteellinen tai vahingoittunut, ota välittömästi yhteyttä toimittajaan. Tässä tapauksessa laitteita ei saa käyttää.
- Puhdista lisävarusteet ja laite ennen käyttöä (katso ==> Puhdistus ja huolto).

- Varmista, että laite on täysin kuiva.
- Aseta laite vaakasuoralle, vakaalle ja lämmönkestävälle alustalle, joka on turvallinen vesiroiskeita vastaan.
- Säilytä pakkaus, jos aiot säilyttää laitetasi tulevaisuudessa.
- Säilytä käyttöopas myöhemmä tarvetta varten.

HUOMAUTUS! Valmistusjäämien vuoksi laitteesta voi ensimmäisten käyttökertojen aikana lähteä kevyt haju. Tämä on normaalia, eikä se merkitse mitään vikaa tai vaaraa. Varmista, että laite on hyvin tuuletettu.

Huomautus: Kun laite on puhdistettu, se on kytkettävä PÄÄLLE [katso ==> Käyttöohjeet] noin 30 minuutin ajaksi lämpötila-asetuksen ollessa 70 °C. Ensimmäisten syklien aikana syntyy hajua tai savua. Tämä on normaalia, eikä se merkitse mitään vikaa tai vaaraa. Varmista, että laite on hyvin tuuletettu.

Käyttöohjeet

- Aseta laite vaakasuoralle, vakaalle, luistamattomalle ja lämmönkestävälle pinnalle.
- Aseta elintarvikkeet tasaisesti tarjottimille varmistaen, etteivät ne ole päällekkäin. Jotta laitteen sisällä olisi hyvä ilmanvaihto, 10 %:ssa pellin pinnasta ei saa olla ruokaa.
- Poista kaikki tarjottimet, joita ei käytetä. Yhteensä kymmenen alustaa voidaan käyttää samanaikaisesti.
- Kun asetat tarjottimia, varmista, että ne on kohdistettu samaan sivulevyyn oikein. Sulje sitten luukku tiukasti.
- Kytke seuraavaksi pistoke sopivaan pistorasiaan, jolloin laite on nyt VALMIUS-tilassa. Laitteesta kuuluu äänimerkki, ja ON/OFF-painike syttyy sinisenä ja LED-näytössä lukee ”0000” valkoisena.
- Käynnistä toiminto painamalla virtapainiketta. LED-näytössä näkyy oletusaika ”10:00” (10 tuntia). Kaikki käyttöpaneelin painikkeet syttyvät sinisenä.

Ajan asetus

- Nyt voit painaa painiketta + tai - käyttöajan pidentämiseksi tai lyhentämiseksi. [Vaihteluväli: 00:30 ~ 24:00, aikaväli on 30 minuuttia].
- Asetusaika tallentuu automaattisesti muutaman sekunnin kuluessa.
- Sen jälkeen laite käynnistyy ja jäljellä oleva aika näkyy LED-näytössä. Laitteen takana oleva tuuletin alkaa pyöriä.

Lämpötila-asetus

- Paina TEMP/AIKA -painiketta kerran tarkistaaksesi lämpötila-asetuksen. Voit myös painaa painiketta + tai - nostaaksesi tai laskeaksesi lämpötila-asetusta. [Oletuslämpötila: 70 °C, alue: 35 °C ~ 75 °C, väli 5 °C].
- Asetuslämpötila tallentuu automaattisesti muutaman sekunnin kuluessa ja palaa LED-näyttöön jäljellä olevaksi ajaksi.
- Jos haluat tarkistaa asetetun lämpötilan, paina TEMP/AIKA -painiketta kerran, jolloin asetettu lämpötila näkyy LED-näytössä.
- Voit tarkistaa tai muuttaa aika- ja lämpötila-asetuksia käytön aikana painamalla TEMP/AIKA-painiketta. Paina sitten painiketta + tai - nostaaksesi tai laskeaksesi lämpötila- ja aika-asetusta.

Vaihda VALMIUS-tilaan

- Paina ON/OFF-painiketta siirtäaksesi VALMIUS-tilaan. Kaikki painikkeet sammuvat virtapainiketta lukuun ottamatta. LED-näyttö näkyy valkoisena arvona 0000.

FI



Ajan asettaminen päättyy

- Kun asetusajaksi on 00:00, lämpövastukset lakkaavat toimimasta ensin. Jäähdytyspuhallin jatkaa toimintaansa vielä noin 10 sekunnin ajan, ja laitteesta kuuluu 20 kertaa merkkiäni, joka muistuttaa käyttäjää siitä, että toiminto on päättynyt.
- LED-näytössä näkyy teksti Loppu ja laite on valmiustilassa.
- Irrota laite verkkovirrasta ja käytä käsiaineita (eivät sisälly toimitukseen) tarvittaessa ruoan poistamiseksi.

Vihjeitä käyttöön

Ohjeet ruoanvalmistukseen

- Turvallisen ja hygieenisen säilytyksen vuoksi pese kaikki elintarvikkeet hyvin ennen kuivausta.
- Käsittele vain tuoreita elintarvikkeita, kaikki epäpuhtaudet tulee poistaa runsaasti.
- Kuivumistulokset ovat suurempia, vaikka ruoka leikattaisiin suunnilleen samankokoisiksi paloiksi.
- Lyhennä kuivausaikaa leikkaamalla ruoka ohuiksi siivuiksi tai paloiksi.
- Valmistamasi ruoka on kuivattava jatkuvasti. Älä keskeytä kuivausprosessia.

Arvioitu kuivumisaika ja erityiset ruoanvalmistusohjeet

- Nestehukan vaatima aika riippuu suuresti kuivattavan ruoan laadusta, sen kosteuspitoisuudesta, kypsyydestä, paksuudesta, lämpötila-asetuksesta ja sisätilan kosteudesta.

Kuivattujen ruokien säilytys

- Anna kuivattujen elintarvikkeiden jäähtyä hyvin ennen säilytystä. Varmista myös, että ne ovat täysin kuivia. Tämä on välttämätöntä oikean säilytyksen kannalta.
- Kuivattujen elintarvikkeiden kuivumista on estettävä imevästä kosteutta säilytyksen aikana, jotta ne eivät pilaannu. Siksi kaikki säilytysastiat, lasit tai muovipussit on suljettava ilmatiiviisti. Tyhjiöpakkkaus on oikea säilytysmenetelmä.
- Kuivuneet elintarvikkeet on säilytettävä kuivassa, viileässä ja puhtaassa paikassa pitkän säilytysajan varmistamiseksi.

Puhdistus ja huolto

- **TARKKAAVAISUUS!** Irrota laite aina virtalähteestä ja jäähdytä ennen varastointia, puhdistusta ja huoltoa.
- Älä käytä puhdistukseen vesi- tai höyrypesuria äläkä työnnä laitetta veden alle, sillä osat kastuvat ja seurauksena voi olla sähköisku.
- Jos laitetta ei pidetä hyvässä kunnossa, se voi vaikuttaa haitallisesti laitteen käyttöikänsä ja aiheuttaa vaaratilanteen.
- Elintarvikkeet on puhdistettava säännöllisesti ja poistettava laitteesta. Jos laitetta ei puhdisteta kunnolla, sen käyttöikä lyhenee ja se voi aiheuttaa vaaratilanteen käytön aikana.

Puhdistus

- Puhdista jäähdytetty ulkopinta mietoon saippualluokseen kostutetulla liinalla tai sienellä.
- Hygieniasyistä laite on puhdistettava ennen käyttöä ja käytön jälkeen.
- Vältä veden joutumista kosketuksiin sähkökomponenttien kanssa.
- Puhdista säiliön sisäpuoli hankaamattomalla pesuaineella ja huuhtele puhtaalla vedellä.
- Älä koskaan upota laitetta veteen tai muihin nesteisiin.
- Älä koskaan käytä voimakkaita puhdistusaineita, hankaavia sieniä tai klooria sisältäviä puhdistusaineita. Älä käytä puhdistukseen teräsvillaa, metallisia välineitä tai teräviä tai teräväkärkisiä esineitä. Älä käytä bensiiniä tai liuottimia!
- Mitään osia ei voi pestä astianpesukoneessa.

Osat	Puhdistaminen	Huomautus
Kaikki lisävarusteet, kuten telineet, telinepidikkeet jne.	<ul style="list-style-type: none">• Liota lämpimässä saippuavedessä noin 10–20 minuuttia.• Huuhtele huolettisesti juoksevan veden alla.	Kuivaa kaikki osat viimein hyvin.
Ulkoiset lasipinnat	<ul style="list-style-type: none">• Pyyhi puhtaaksi pehmeällä liinalla ja miedolla pesuaineella. Varmista, ettei laitteen sisälle pääse vettä tai kosteutta.	
Lasin sisäpinnat	<ul style="list-style-type: none">• Poista mahdolliset ruokajäämät.• Pyyhi puhtaaksi pehmeällä liinalla ja miedolla pesuaineella. Varmista, ettei laitteen sisälle pääse vettä tai kosteutta.	
Lasiovi		

Kunnossapito

- Tarkista laitteen toiminta säännöllisesti vakavien onnettomuuksien välttämiseksi.
- Jos huomaat, että laite ei toimi kunnolla tai että siinä on ongelmia, lopeta sen käyttö, sammuta se ja ota yhteys toimittajaan.
- Kaikki huolto-, asennus- ja korjaustyöt on annettava erikoistuneiden ja valtuutettujen teknikoiden tehtäväksi tai valmistajan suosittelemaksi.

Kuljetus ja varastointi

- Varmista aina ennen säilytystä, että laite on irrotettu virtalähteestä ja että se on täysin jäähtynyt.
- Säilytä laitetta viileässä, puhtaassa ja kuivassa paikassa.
- Älä koskaan aseta raskaita esineitä laitteen päälle, sillä ne voivat vahingoittaa laitetta.
- Älä siirrä laitetta sen ollessa käynnissä. Irrota laite virtalähteestä, kun siirrät sitä, ja pidä sitä alhaalla.



Vianetsintä

Jos laite ei toimi kunnolla, tarkista ratkaisu alla olevasta taulukosta. Jos et vieläkin pysty ratkaisemaan ongelmaa, ota yhteyttä toimittajaan/palveluntarjoajaan.

Ongelma	Mahdollinen syy	Mahdollinen ratkaisu
Virtakytkin ei syty punaisena	Ei virtaa	Tarkista, että pistoke on kytketty pistorasiaan
	Kytkimen vika	Ota yhteyttä toimittajaan
Kammio ei lämpene	Lämpövastus, termostaatti tai tuuletin voi olla viallinen	Ota yhteyttä toimittajaan
Säiliö on liian lämmin	Lämpövastus tai termostaatti voi olla viallinen	Ota yhteyttä toimittajaan
Kuivaus kestää liian kauan	Kosteate olosuhteet	Sijoita laite vähemmän kosteaan ympäristöön
	Lämpövastus, tuuletin tai termostaatti on viallinen	Ota yhteyttä toimittajaan

Takuu

Kaikki laitteen toimintaan vaikuttavat viat, jotka ilmenevät vuoden kuluessa ostosta, korjataan tai vaihdetaan maksutta edellyttäen, että laitetta on käytetty ja huollettu ohjeiden mukaisesti eikä sitä ole käytetty väärin tai väärin. Tämä ei vaikuta lakisääntöihin oikeuksiisi. Jos laite on takuun alainen, ilmoita mistä ja milloin se on ostettu ja liitä mukaan ostotositte (esim. kuitti). Pidätämme oikeuden muuttaa tuote-, pakkaus- ja dokumentointitietoja ilman erillistä ilmoitusta tuotekehityksen jatkuvan menettelytavan mukaisesti.

Hävittäminen ja ympäristö



Kun poistat laitteen käytöstä, tuotetta ei saa hävittää muun kotitalousjätteen mukana. Sen sijaan on sinun vastuullasi hävittää jätelaitteistosi luovuttamalla se määrätylle keräyspisteelle. Tämän säännön noudattamatta jättämisestä voidaan rangaista soveltuvien jätteiden hävittämistä koskevien määräysten mukaisesti. Jätelaitteiston erillinen keräys ja kierrätyshävittämisen yhteydessä auttaa säästämään luonnonvaroja ja varmistamaan, että se kierrätetään tavalla, joka suojaaa ihmisten terveyttä ja ympäristöä.

Lisätietoja siitä, mihin jäte voidaan viedä kierrätettäväksi, saat ottamalla yhteyttä paikalliseen jätteenkeräisyhtiöön. Valmistajat ja maahantuojat eivät ota vastuuta kierrätyksestä, käsitteystä ja ekologisesta hävittämisestä joko suoraan tai julkisen järjestelmän kautta.

Kjøre kunde,

Takk for at du kjøpte dette HENDI-produktet. Les denne bruksanvisningen nøye, og vær spesielt oppmerksom på sikkerhetsforskriftene som er beskrevet nedenfor, før du installerer og bruker dette apparatet for første gang.

Sikkerhetsinstruksjoner

- Bruk apparatet kun til det formålet det er beregnet for, som beskrevet i denne håndboken.
- Produsenten er ikke ansvarlig for skader forårsaket av feil bruk og feil bruk.
-  **FARE! RISIKO FOR ELEKTRISK STØT!** Ikke forsøk å reparere apparatet selv. Ikke senk de elektriske delene av apparatet ned i vann eller andre væsker. Hold aldri apparatet under rennende vann.
- **BRUK ALDRI ET SKADET APPARAT!** Kontroller de elektriske tilkoblingene og ledningen regelmessig for eventuelle skader. Hvis den er skadet, må du koble produktet fra strømforsyningen. Alle reparasjoner skal kun utføres av en leverandør eller kvalifisert person for å unngå fare eller skade.
- **ADVARSEL!** Når du plasserer produktet, må du om nødvendig føre strømkabelen for å unngå utilsiktet trekking, at den kommer i kontakt med varmeflaten eller forårsaker snublefare.
- **ADVARSEL!** Så lenge støpselet er i kontakten, er apparatet koblet til strømforsyningen.
- **ADVARSEL!** Slå ALLTID av apparatet før du kobler fra strømforsyningen, rengjør, vedlikehold eller lagrer det.
- Koble apparatet kun til en stikkontakt med spenningen og frekvensen som er angitt på apparatets etikett.
- Ikke berør støpselet/elektriske koblinger med våte eller fuktige hender.
- Hold apparatet og elektriske plugg/koblinger unna vann og andre væsker. Hvis produktet faller i vann, må du fjerne strømforsyningskontaktene umiddelbart. Ikke bruk apparatet før det har blitt kontrollert av en sertifisert tekniker. Hvis disse instruksjonene ikke følges, vil det føre til livstruende risikoer.
- Koble strømforsyningen til et lett tilgjengelig strømuttak slik at du umiddelbart kan koble fra apparatet i nødstilfeller.
- Sørg for at ledningen ikke kommer i kontakt med skarpe eller varme gjenstander, og hold den unna åpen ild. Trekk aldri i selve strømledningen for å trekke den ut av stikkkontakten. Trekk alltid i stedet.
- Bær aldri apparatet etter ledningen.
- Prøv aldri å åpne kabinetet til produktet selv.
- Ikke stikk gjenstander inn i apparatets hus.
- La aldri apparatet stå uten tilsyn under bruk.
- Dette apparatet skal betjenes av opplært personell på kjøkenet til restauranten, kantine- eller barpersonell, osv.
- Dette apparatet skal ikke brukes av personer med reduserte fysiske, sensoriske eller mentale evner, eller personer med manglende erfaring og kunnskap.
- Dette apparatet skal under ingen omstendigheter brukes av barn.
- Hold apparatet og elektriske tilkoblinger tilgjengelige for barn.
- Bruk aldri tilbehør eller andre ekstra enheter enn de som følger med apparatet eller anbefales av produsenten. Hvis dette ikke gjøres, kan det utgjøre en sikkerhetsrisiko for brukeren.

og skade apparatet. Bruk kun originale deler og tilbehør.

- Ikke bruk dette apparatet med en ekstern timer eller fjernkontrollsystem.
- Ikke plasser produktet på en varmegjenstand (bensin, elektrisk, kullkoker osv.).
- Ikke dekk til apparatet mens det er i bruk.
- Ikke plasser gjenstander oppå produktet.
- Ikke bruk apparatet i nærheten av åpne flammer, eksplosive eller brennbare materialer. Bruk alltid apparatet på en horisontal, stabil, ren, varmebestandig og tørr overflate.
- Apparatet er ikke egnet for montering i et område der det kan brukes en vannstråle.
- La det være en avstand på minst 20 cm rundt apparatet for ventilasjon under bruk.
- **ADVARSEL!** Hold alle ventilasjonsåpninger på produktet fri for hindringer.

Spesielle sikkerhetsinstruksjoner

- Dette apparatet er beregnet for kommersiell bruk.
-  **FORSIKTIGHET! RISIKO FOR BRANNSKADER! VARME OVERFLATER!** Temperaturen på de tilgjengelige overflatene er svært høy under bruk. Bører bare kontrollpanelet, håndtakene, bryterne, tidsur-kontrollknappene eller temperaturkontrollbryterne.
- Hvis strømledningen er skadet, må den skiftes ut av produsenten, dennes serviceagent eller tilsvarende kvalifiserte personer for å unngå fare.
- Ikke installer apparatet i nærheten av gjenstander og apparater som kan påvirkes av et magnetfelt, f.eks. TV-er, radioer, bankkort og kredittkort.
- Ikke plasser farlige produkter som drivstoff, alkohol, maling, aerosolboks med brannfarlig drivgass, brennbare eller eksplosive stoffer osv. i eller i nærheten av apparatet.
- Ikke overbelast de innvendige hyllene. Maksimal belastning refererer til «**Tekniske spesifikasjoner**».

Tiltenkt bruk

- Dette apparatet er beregnet på bruk i husholdninger og lignende bruksområder som:
 - personalkjøkkenområder i butikker, kontorer og andre arbeidsmiljøer;
 - gårdshus;
 - av kunder på hoteller, moteller og andre boligtyper;
 - miljøer av typen bed and breakfast.
- Apparatet er utformet for tørking av passende mat som grønnsaker, frukt osv. All annen bruk kan føre til skade på apparatet eller personskade.
- Bruk av apparatet til andre formål anses som misbruk av apparatet. Brukeren skal være ansvarlig for uriktig bruk av enheten.

Jordingsinstallasjon

Dette apparatet er klassifisert som **beskyttelsesklasse I** og må kobles til en beskyttende jording. Jording reduserer risikoen for elektrisk støt ved å gi en avledning for den elektriske strømmen.

Dette apparatet er utstyrt med en strømledning med jordingsplugg eller elektriske koblinger med jordledning. Tilkoblingene må være riktig installert og jordnet.

Hoveddeler av produktet

(Fig. 1 på side 3)

1. Metallhus
2. Rutenett i rustfritt stål (x 10 for del 229026; x 6 for del 229033)
3. Dør
4. Håndtak (x2)
5. Kontrollpanel
6. Ventilasjonshull
7. Magnetisk stang (x2)
8. Fot (x4)
9. Netting (x1)
10. Bunnpute (x1)

Merknad: Innholdet i denne håndboken gjelder for alle oppførte elementer med mindre annet er spesifisert. Utseendet kan variere fra illustrasjonene som vises.

Kontrollpanel

(Fig. 2 på side 3)

- A. PÅ/AV-knapp
- B. TEMP/TID-knapp
- C. LED-display
- D. Øk innstillingen (TEMP/TID)
- E. Reduser innstillingen (TEMP/TID)

Klargjøring før bruk

- Fjern all beskyttende emballasje og innpakning.
- Kontroller at enheten er i god stand og med alt tilbehør. Ved ufullstendig eller skadet levering, ta kontakt med leverandøren umiddelbart. I dette tilfellet må du ikke bruke enheten.
- Rengjør tilbehøret og produktet før bruk (se ==> Rengjøring og vedlikehold).
- Sørg for at produktet er helt tørt.
- Plasser produktet på en horisontal, stabil og varmebestandig overflate som er trygg mot vannsprut.
- Ta vare på emballasjen hvis du har tenkt å oppbevare produktet i fremtiden.
- Ta vare på brukerhåndboken for fremtidig referanse.

MERK! På grunn av produksjonsrester kan apparatet avgi en lett lukt i løpet av de første bruksområdene. Dette er normalt og indikerer ingen defekt eller fare. Sørg for at produktet er godt ventilert.

Merk: Etter rengjøring av produktet må det slåes PÅ (se ==> Bruksanvisning) i ca. 30 minutter med temperatur innstilt på 70 °C. Det er noe lukt eller røyk utviklet i løpet av de første syklusene. Dette er normalt og indikerer ingen defekt eller fare. Sørg for at produktet er godt ventilert.

Bruksanvisning

- Plasser produktet på en horisontal, stabil, sklissikker og varmebestandig overflate.
- Plasser maten jevnt på brettene, og sørg for at de ikke overlapper hverandre. For å ha god ventilasjon inne i produktet, bør 10 % av brettets overflate være fri for mat.
- Fjern eventuelle brett som ikke brukes. Totalt ti brett kan brukes samtidig.
- Når du setter inn brettene, må du sørge for at de er riktig innrettet med samme sidebord. Lukk deretter døren godt.
- Koble deretter støpsetil en egnet stikkontakt for strømforsyning, og apparatet er nå i STANDBY-modus. Det er en



pipelyd og PÅ/AV-knappen lyser blått og LED-displayet vises som "0000" i hvitt.

- Trykk på PÅ/AV-knappen for å starte driften. LED-displayet viser standardtiden «10:00» (10 timer). Alle knappene på kontrollpanelet lyser blått.

Tidsinnstilling

- Nå kan du trykke på knapp + eller - for å øke eller redusere driftstiden. (Rang: 00:30 - 24:00, intervall er 30 minutter).
- Innstillingstiden lagres automatisk i løpet av få sekunder.
- Deretter vil produktet starte driften og gjenværende tid vil vises på LED-displayet. Viften på baksiden av produktet vil begynne å rotere.

Temperaturinnstilling

- Trykk på TEMP/TID-knappen én gang for å kontrollere temperaturinnstillingen. Du kan også trykke på knappen + eller - for å øke eller redusere driftstemperaturinnstillingen. (Standardtemperatur: 70 °C, område: 35 °C - 75 °C, intervall er 5 °C).
- Innstillingstemperaturen lagres automatisk i løpet av få sekunder og går tilbake til å vise gjenværende tid på LED-displayet.
- Hvis du vil kontrollere temperaturen som ble stilt inn, trykker du på TEMP/TID-knappen én gang, og den innstilte temperaturen vises på LED-displayet.
- Under driftsprosessen kan du kontrollere eller endre tids- og temperaturinnstillingen ved å trykke på TEMP/TID-knappen. Trykk deretter på + eller - for å øke eller redusere temperatur- og tidsinnstillingen.

Bytt til STANDBY-modus

- Trykk på PÅ/AV-knappen for å gå til STANDBY-modus. Alle knappene vil gå ut unntatt PÅ/AV-knappen. Og LED-displayet vises som "0000" i hvitt.

Tidsinnstilling ender opp

- Når herdetiden teller ned til 00:00, slutter varmeelementene å fungere først. Kjøleviften vil fortsatt kjøre i ca. 10 sekunder, og 20 ganger med "pip"-lyd fra lydsignalet vil høres for å minne brukeren på at operasjonen er fullført.
- "Slutt" vises på LED-displayet og produktet er i STANDBY-modus.
- Koble fra apparatet og bruk hansker (ikke inkludert) om nødvendig for å ta ut maten.

Driftstips

Retningslinjer for tilberedning av mat

- Av hensyn til trygg og hygienisk konservering, vask all maten godt før tørking.
- Behandle kun ikke-fortapt mat, eventuelle urenheter skal fjernes sjenerøst.
- Dehydreringsresultatene er mer selv om maten kuttes i biter av omtrent samme størrelse.
- For å redusere tørketiden, kutt maten i tynnere skiver eller biter.
- Den tilberedte maten skal tørkes ut i en kontinuerlig prosess. Ikke avbryt dehydreringsprosessen.

Omtrentlig dehydreringstid og bestemte retningslinjer for tilberedning av mat

- Tiden som kreves for dehydrering avhenger i stor grad av typen mat som skal tørkes, deres fuktighetsinnhold, modenhet, tykkelse, temperaturinnstilling og fuktighet i det innvendige kammeret.

Oppbevaring av tørket mat

- La den tørkede maten avkjøles godt før oppbevaring. Sørg også for at de er helt tørre. Dette er viktig for riktig oppbevaring.
- For å forhindre forringelse må tørket mat forhindres fra å absorbere fuktighet under lagring. Derfor bør alle oppbevaringsbokser, glass eller plastposer forsegles lufttett. Vakuumballasje ville være den riktige oppbevaringsmetoden.
- Tørket mat skal oppbevares på et tørt, kjølig og rent sted for å sikre lang oppbevaringstid.

Rengjøring og vedlikehold

- **OPPMERKSOMHET!** Koble alltid apparatet fra strømforsyningen og avkjøl før oppbevaring, rengjøring og vedlikehold.
- Ikke bruk vannstråle eller damprensere til rengjøring og ikke skyv apparatet under vann, da delene vil bli våte og elektrisk støt kan oppstå.
- Hvis produktet ikke holdes i god stand, kan dette påvirke produktets levetid negativt og føre til en farlig situasjon.
- Matrester bør rengjøres og fjernes regelmessig fra produktet. Hvis produktet ikke rengjøres riktig, vil det redusere levetiden og kan føre til en farlig tilstand under bruk.

Rengjøring

- Rengjør den avkjølte utvendige overflaten med en klut eller svamp som er lett fuktet med en mild såpeoppløsning.
- Av hygieniske årsaker bør apparatet rengjøres før og etter bruk.
- Unngå at vann kommer i kontakt med de elektriske komponentene.
- Rengjør innsiden av beholderen med et ikke-slipende rengjøringsmiddel og skyll med rent vann.
- Senk aldri apparatet ned i vann eller andre væsker.
- Bruk aldri aggressive rengjøringsmidler, slipende svamper eller rengjøringsmidler som inneholder klor. Ikke bruk ståull, metallredskaper eller skarpe eller spisse gjenstander til rengjøring. Ikke bruk bensin eller løsemidler!
- Ingen deler kan vaskes i oppvaskmaskin.

Deler	Hvordan rengjøre	Merknad
Allt tilbehør som stativer, rackholdere osv.	<ul style="list-style-type: none">• Bløtlegg i varmt såpevann i ca. 10 til 20 minutter.• Skyll grundig under rennende vann.	Tørk alle delene godt til slutt.
Utvendige glassoverflater	<ul style="list-style-type: none">• Tørk rent med en myk klut og litt nøytralt vaskemiddel. Pass på at det ikke kommer vann eller fuktighet inn i produktet.	
Innvendige glassoverflater	<ul style="list-style-type: none">• Fjern eventuelle matrester.• Tørk rent med en myk klut og litt mildt vaskemiddel. Pass på at det ikke kommer vann eller fuktighet inn i produktet.	
Glassdør		



Vedlikehold

- Kontroller bruken av apparatet regelmessig for å unngå alvorlige ulykker.
- Hvis du ser at produktet ikke fungerer som det skal eller at det er et problem, må du slutte å bruke det, slå det av og kontakte leverandøren.
- Alt vedlikeholds-, installasjons- og reparasjonsarbeid må utføres av spesialiserte og autoriserte teknikere, eller anbefales av produsenten.

Transport og oppbevaring

- Før oppbevaring må du alltid sørge for at apparatet er koblet fra strømforsyningen og fullstendig avkjølt.
- Oppbevar apparatet på et kjølig, rent og tørt sted.
- Plasser aldri tunge gjenstander på apparatet, da dette kan skade det.
- Ikke flytt apparatet mens det er i bruk. Koble produktet fra strømforsyningen når du flytter og hold det nederst.

Feilsøking

Hvis produktet ikke fungerer som det skal, sjekk tabellen nedenfor for løsningen. Hvis du fortsatt ikke kan løse problemet, ta kontakt med leverandøren/tjenesteleverandøren.

Problem	Mulig årsak	Mulig løsning
På/av-bryteren lyser ikke rødt	Ingen strøm	Sjekk om støpselet er koblet til stikkkontakten
	Bytt defekt	Kontakt leverandøren
Kammeret blir ikke varmt	Varmeelement, termostat eller vifte kan være defekt	Kontakt leverandøren
Kammeret er for varmt	Varmeelement eller termostat kan være defekt	Kontakt leverandøren
Tørking tar for lang tid	Fuktige forhold	Plasser apparatet i et mindre fuktig miljø
	Varmeelement, vifte eller termostat er defekt	Kontakt leverandøren

Garanti

Enhver feil som påvirker funksjonaliteten til produktet som blir synlig innen ett år etter kjøp, vil bli reparert ved gratis reparasjon eller erstatning, forutsatt at apparatet har blitt brukt og vedlikeholdt i henhold til instruksjonene og ikke har blitt misbrukt eller misbrukt på noen måte. Dine lovbestemte rettigheter påvirkes ikke. Hvis apparatet kreves under garanti, oppgi hvor og når det ble kjøpt og inkluder kjøpsbevis (f.eks. kvittering).

I tråd med våre retningslinjer for kontinuerlig produktutvikling forbeholder vi oss retten til å endre produkt-, emballasje- og dokumentasjonsspesifikasjoner uten varsel.

Kassering og miljø



Når produktet tas ut av drift, må det ikke kastes sammen med annet husholdningsavfall. I stedet er det ditt ansvar å kaste avfallet ved å levere det til et angitt innsamlingssted. Manglende overhol-

delse av denne regelen kan straffes i henhold til gjeldende forskrifter for avfallshåndtering. Den separate innsamlingen og resirkuleringen av avfallstutstyret på kasseringsstidspunktet vil bidra til å bevare naturressurser og sikre at det resirkuleres på en måte som beskytter menneskers helse og miljøet.

For mer informasjon om hvor du kan levere avfall for resirkulering, ta kontakt med ditt lokale avfallsinnsamlingselskap. Produsentene og importørene tar ikke ansvar for resirkulering, behandling og miljøvennlig avhending, verken direkte eller gjennom et offentlig system.

SLOVENŠČINA

Spoštovana stranka,

Zahvaljujemo se vam za nakup naprave HENDI. Pred prvo namestitvijo in uporabo naprave natančno preberite ta navodila za uporabo, pri tem pa bodite še posebej pozorni na spodaj opisane varnostne predpise.

Varnostna navodila

- Napravo uporabljajte samo za predvideni namen, za katerega je bila zasnovana, kot je opisano v tem priročniku.
- Proizvajalec ni odgovoren za škodo, ki je nastala zaradi nepravilnega delovanja in nepravilne uporabe.
-  **NEVARNOSTI NEVARNOSTI ELEKTRIČNEGA ŠOKA!** Naprave ne poskušajte popraviti sami. Električnih delov naprave ne potaplajte v vodo ali druge tekočine. Naprave nikoli ne držite pod tekočo vodo.
- **NIKOLI NE UPORABLJAJTE POŠKODOVANE NAPRAVE!** Redno preverjajte električne priključke in kabel glede morebitnih poškodb. Ko je naprava poškodovana, jo odklopite iz napajanja. Vsa popravila lahko izvede samo dobavitelj ali usposobljena oseba, da se izogne nevarnosti ali poškodbam.
- **OPOZORILO!** Ko nameščate napravo, napajalni kabel po potrebi varno napeljte, da se izognete nenamernemu vlečenju, poškodbam, stiku z grelno površino ali nevarnosti spotikanja.
- **OPOZORILO!** Dokler je vtič v vtičnici, je naprava priključena na napajanje.
- **OPOZORILO!** Pred odklopom iz električnega omrežja, čiščenjem, vzdrževanjem ali shranjevanjem napravo VEDNO izklopite.
- Napravo priključite samo na električno vtičnico z napetostjo in frekvenco, navedeno na nalepki naprave.
- Vtiča/električnih priključkov se ne dotikajte z mokrimi ali vlažnimi rokami.
- Napravo in električni vtič/priključke hranite stran od vode in drugih tekočin. Če naprava pade v vodo, takoj odstranite napajalne priključke. Naprave ne uporabljajte, dokler je ne preveri pooblaščen tehnik. Neupoštevovanje teh navodil bo povzročilo življenjsko nevarna tveganja.
- Napajalnik priključite v lahko dostopno električno vtičnico, tako da lahko napravo takoj izključite v nujnih primerih.
- Prepričajte se, da kabel ne pride v stik z ostrimi ali vročimi predmeti in ga hranite stran od odprtega ognja. Nikoli ne vlecite napajalnega kabla, da ga odklopite iz vtičnice, vedno povlecite vtič.
- Naprave nikoli ne nosite s kablom.
- Nikoli ne poskušajte sami odpreti ohišja naprave.
- Ne vstavljajte predmetov v ohišje naprave.
- Med uporabo naprave nikoli ne puščajte brez nadzora.



- Napravo mora upravljati usposobljeno osebje v kuhinji restavracije, menzah ali baru itd.
- Naprave ne smejo uporabljati osebe z zmanjšanimi telesnimi, čutnimi ali duševnimi sposobnostmi ali osebe s pomanjkljivim izkušenjem in znanja.
- Tega aparata v nobenem primeru ne smejo uporabljati otroci.
- Napravo in njene električne priključke hranite zunaj dosega otrok.
- Nikoli ne uporabljajte dodatne opreme ali drugih naprav, razen tistih, ki so priložene napravi ali jih priporoča proizvajalec. V nasprotnem primeru lahko predstavlja varnostno tveganje za uporabnika in lahko poškoduje napravo. Uporabljajte samo originalne dele in dodatke.
- Naprave ne uporabljajte prek zunanjega časovnika ali sistema za daljinsko upravljanje.
- Naprave ne postavljajte na grelni predmet (bencin, električni, štedilnik z ogljem itd.).
- Naprave ne pokrivajte med delovanjem.
- Ne postavljajte predmetov na vrh naprave.
- Naprave ne uporabljajte v bližini odprtega ognja, eksplozivnih ali vnetljivih materialov. Napravo vedno uporabljajte na vodoravni, stabilni, čisti, toplotno odporni in suhi površini.
- Naprava ni primerna za namestitev na območju, kjer je mogoče uporabiti vodni curek.
- Med uporabo pustite okoli naprave vsaj 20 cm prostora za prezračevanje.
- **OPOZORILO!** Vse prezračevalne odprtine na napravi naj ne ovirajo.

Posebna varnostna navodila

- Ta naprava je namenjena za komercialno uporabo.
-  **PREVIDNOST! NEVARNOST OPEKLIN! VROČE PОВRŠINE!** Temperatura dostopnih površin je med uporabo zelo visoka. Dotaknite se samo upravljalne plošče, ročajeve, stikal, gumbov programske ure ali gumbov za nadzor temperature.
- Če je napajalni kabel poškodovan, ga mora zamenjati proizvajalec, njegov serviser ali podobno usposobljena oseba, da se izogne nevarnosti.
- Naprave ne nameščajte v bližino predmetov in naprav, na katere lahko vpliva magnetno polje, npr. televizorjev, radijev, bančnih kartic in kreditnih kartic.
- V napravo ali v njeni bližini ne postavljajte nevarnih izdelkov, kot so gorivo, alkohol, barva, aerosolne pločevinke z vnetljivim potisnim plinom, vnetljive ali eksplozivne snovi itd.
- Ne preobremenjujte notranjih polic. Največja obremenitev se nanaša na »**Tehnične specifikacije**«.

Predvidena uporaba

- Ta naprava je namenjena za uporabo v gospodinjstvu in podobnih aplikacijah, kot so:
 - kuhinja za osebe v trgovinah, pisarnah in drugih delovnih okoljih;
 - kmetijske hiše;
 - za stranke v hotelih, motelih in drugih stanovanjskih okoljih;
 - okolje za posteljo in zajtrk.
- Naprava je zasnovana za sušenje ustreznih živil, kot so zelenjava, sadje itd. Kakršna koli druga uporaba lahko povzroči poškodbe naprave ali telesne poškodbe.
- Delovanje naprave za kateri koli drug namen se šteje za zlorabo naprave. Uporabnik je izključno odgovoren za nepravilno uporabo naprave.

Namestitev ozemljitve

Ta naprava je razvrščena v **razred I zaščite** in mora biti priključena na zaščitno podlago. Ozemljitev zmanjšuje tveganje električnega udara z zagotavljanjem ubežne žice za električni tok. Ta naprava je opremljena z napajalnim kablom z ozemljitvenim vtičem ali električnimi priključki z ozemljitveno žico. Priključki morajo biti pravilno nameščeni in ozemljeni.

Glavni deli izdelka

(Slika 1 na strani 3)

1. Ohišje kovine
2. Mreža iz nerjavečega jekla (x 10 za postavko 229026; x 6 za postavko 229033)
3. Vrata
4. Ročaj (x2)
5. Nadzorna ploščica
6. Ventilacijske luknje
7. Magnetna palica (x2)
8. Noga (x4)
9. Mreža (x1)
10. Spodnja blazinicina (x1)

Opombe: Vsebina tega priročnika velja za vse naštete elemente, razen če ni določeno drugače. Videz se lahko razlikuje od prikazanih ilustracij.

Nadzorna ploščica

(Slika 2 na strani 3)

- A. Gumb za VKLOP/IZKLOP
- B. Gumb TEMP/ČAS
- C. LED-prikazovalnik
- D. Nastavitev povečanja (TEMP/ČAS)
- E. Nastavitev zmanjšanja (TEMP/ČAS)

Priprava pred uporabo

- Odstranite vso zaščitno embalažo in ovojo.
 - Preverite, ali je pripomoček v dobrem stanju in z vsemi dodatki. V primeru nepopolne ali poškodovane dostave se nemudoma obrnite na dobavitelja. V tem primeru naprave ne uporabljajte.
 - Pred uporabo očistite dodatno opremo in napravo (glejte ==> Čiščenje in vzdrževanje).
 - Prepričajte se, da je naprava popolnoma suha.
 - Napravo postavite na vodoravno, stabilno in toplotno odporno površino, ki je varna pred brizganjem vode.
 - Shranite embalažo, če nameravate napravo shraniti v prihodnosti.
 - Navodila za uporabo shranite za prihodnjo uporabo.
- OPOMBA!** Zaradi proizvodnih ostankov lahko naprava v prvih nekaj uporabah oddaja lahek vonj. To je normalno in ne kaže na kakršno koli napako ali nevarnost. Prepričajte se, da je naprava dobro prezračevana.
- Opomba :** Po čiščenju naprave jo je treba vklopiti (glejte ==> navodila za uporabo) približno 30 minut s temperaturo, nastavljeno na 70 °C. V prvih nekaj ciklih se je razvil vonj ali dim. To je normalno in ne kaže na kakršno koli napako ali nevarnost. Prepričajte se, da je naprava dobro prezračevana.

Navodila za uporabo

- Napravo postavite na vodoravno, stabilno, nedrso in toplotno odporno površino.

- Živila enakomerno položite na pladnje, da se ne prekrivajo. Za dobro prezračevanje znotraj naprave mora biti 10 % površine pladnja brez hrane.
- Odstranite vse pladnje, ki jih ne uporabljate. Hkrati lahko uporabite 10 pladnjev.
- Pri vstavljanju pladnjev se prepričajte, da so pravilno poravnani z isto stransko ploščo. Nato vrata trdno zaprite.
- Nato priključite vtič na ustrezno vtičnico za električno napajanje in naprava je zdaj v načinu STANDBY. Na voljo je pisk in gumb za VKLOP/IZKLOP bo osvetljen v modri barvi, LED-prikazovalnik pa bo prikazan kot »0000« v beli barvi.
- Pritisnite gumb za VKLOP/IZKLOP, da zaženete postopek, na prikazovalniku LED se prikaže privzeti čas »10:00« (10 ur). Vsi gumbi na upravljalni plošči bodo osvetljeni modro.

Nastavitev časa

- Zdaj lahko pritisnete tipko + ali - za povečanje ali zmanjšanje časa delovanja. (Razpon: 00:30 ~ 24:00, interval je 30 minut).
- Čas nastavitve bo samodejno shranjen v nekaj sekundah.
- Nato začne naprava delovati, preostali čas pa se prikaže na LED-prikazovalniku. Ventilator na zadnji strani naprave se začne vrteti.

Nastavitev temperature

- Enkrat pritisnete tipko TEMP/ČAS, da preverite nastavitev temperature, lahko pa tudi pritisnete tipko + ali - za povečanje ali zmanjšanje nastavitve temperature delovanja. (Privzeta temperatura: 70 °C, razpon: 35 °C ~ 75 °C, interval je 5 °C).
- Nastavitev temperature se samodejno shrani v nekaj sekundah in se vrne na prikaz preostalega časa na LED zaslonu.
- Če želite preveriti nastavljeno temperaturo, enkrat pritisnite tipko TEMP/ČAS in nastavljena temperatura bo prikazana na LED-prikazovalniku.
- Med postopkom delovanja lahko preverite ali spremenite nastavitve časa in temperature s pritiskom na tipko TEMP/ČAS. Nato pritisnite tipko + ali -, da povečate ali zmanjšate nastavitev temperature in časa.

Preklopite v način STANDBY

- Pritisnite gumb VKLOP/IZKLOP, da se obrnete v način STANDBY. Vsi gumbi bodo ugasnili, razen gumba za VKLOP/IZKLOP. In LED zaslon bo prikazan kot »0000« v beli barvi.

Nastavitev časa se konča

- Ko se čas nastavitve odšteva do 00:00, grelni elementi najprej prenehajo delovati. Ventilator za hlajenje bo še vedno deloval približno 10 sekund, iz brečnala pa se bo slišal 20-kratni zvočni signal, ki bo uporabnika opomnil, da je postopek končan.
- Na LED-prikazovalniku se prikaže »konec«, naprava pa je v načinu STANDBY.
- Če je potrebno, izklopite napravo in nosite rokavice (niso priložene).

Nasveti za uporabo

Smernice za pripravo hrane

- Zaradi varnega in higienskega ohranjanja pred sušenjem dobro operite vsa živila.
- Obdelajte samo neverjshid hrano, vse madeže je treba odstraniti velikodušno.
- Rezultati dehidracije so bolj, tudi če je hrana razrezana na

koščke približno enake velikosti.

- Da bi zmanjšali čas sušenja, hrano razrežite na tanjše rezine ali kose.
- Pripravljeno hrano je treba sušiti v stalnem procesu. Ne prekinjajte dehidracijskega procesa.

Približni čas dehidracije in posebne smernice za pripravo hrane

- Čas, potreben za dehidracijo, je močno odvisen od vrste hrane, ki jo je treba posušiti, njihove vsebnosti vlage, zrelosti, debeline, nastavitve temperature in vlažnosti notranje komore.

Shranjevanje posušene hrane

- Pred shranjevanjem pustite, da se posušena živila dobro ohladijo. Prav tako se prepričajte, da so popolnoma suhi. To je bistvenega pomena za pravilno shranjevanje.
- Za preprečitev poslabšanja je treba posušena živila med shranjevanjem preprečiti, da bi absorbirala vlago. Zato je treba vse pločevinke za shranjevanje, očala ali plastične vrečke zapečatiti neprepustno. Vakuumska embalaža bi bila primerna metoda shranjevanja.
- Okusna živila je treba hraniti v suhem, hladnem in čistem prostoru, da se zagotovi dolg čas shranjevanja.

Čiščenje in vzdrževanje

- **POZORNOST!** Pred shranjevanjem, čiščenjem in vzdrževanjem napravo vedno izključite iz napajanja in se ohladite.
- Za čiščenje ne uporabljajte vodnega curka ali čistila za paro in naprave ne potiskajte pod vodo, saj se deli zmojijo in lahko pride do električnega udara.
- Če naprava ni v dobrem stanju, lahko to negativno vpliva na življenjsko dobo naprave in povzroči nevarno stanje.
- Ostanke hrane je treba redno čistiti in odstranjevati iz naprave. Če naprava ni pravilno očiščena, bo skrajšala njeno življenjsko dobo in lahko med uporabo povzroči nevarno stanje.

Čiščenje

- Ohlajeno zunanjo površino očistite s krpo ali gobico, rahlo navlaženo z blago milnico.
- Zaradi higijene je treba napravo očistiti pred in po uporabi.
- Preprečite stik vode z električnimi komponentami.
- Notranjost posode očistite z neabrazivnim detergentom in jo sperite s čisto vodo.
- Naprave nikoli ne potaplajte v vodo ali druge tekočine.
- Nikoli ne uporabljajte agresivnih čistilnih sredstev, abrazivnih gobic ali čistilnih sredstev, ki vsebujejo klor. Za čiščenje ne uporabljajte jeklene volne, kovinskih pripomočkov ali ostrih ali konicastih predmetov. Ne uporabljajte bencina ali topil.
- Nobeni deli niso varni za pomivanje v pomivalnem stroju.

Deli	Kako očistiti	Opombe
Vsi dodatki, kot so stojala, držala itd.	<ul style="list-style-type: none"> • Namočite v topli milnici približno 10 do 20 minut. • Temeljito sperite pod tekočo vodo. 	Končno dobro osušite vse dele.
Zunanje steklene površine	<ul style="list-style-type: none"> • Obrisite z mehko krpo in malo nevtralnega detergenta. Poskrbite, da v notranjost naprave ne pride voda ali vlaga. 	
Notranje steklene površine	<ul style="list-style-type: none"> • Odstranite vse ostanke hrane. • Obrisite z mehko krpo in blagim detergentom. Poskrbite, da v notranjost naprave ne pride voda ali vlaga. 	
Steklena vrata	<ul style="list-style-type: none"> • Obrisite z mehko krpo in blagim detergentom. Poskrbite, da v notranjost naprave ne pride voda ali vlaga. 	



Vzdrževanje

- Redno preverjajte delovanje naprave, da preprečite resne nesreče.
- Če opazite, da naprava ne deluje pravilno ali da pride do težave, jo prenehajte uporabljati, izklopite in se obrnite na dobavitelja.
- Vsa vzdrževalna dela, instalacije in popravila morajo izvajati specializirani in pooblašteni tehniki ali jih priporoča proizvajalec.

Prevoz in skladiščenje

- Pred shranjevanjem se vedno pripravite, da je bila naprava odklopljena iz napajanja in popolnoma ohlajena.
- Napravo shranjujte na hladnem, čistem in suhem mestu.
- Na napravo nikoli ne postavljajte težkih predmetov, saj bi to lahko poškodovalo napravo.
- Naprave ne premikajte med delovanjem. Med premikanjem napravo izključite iz napajanja in jo držite na dnu.

Odpravljanje težav

Če naprava ne deluje pravilno, preverite spodnjo tabelo za raztopino. Če težave še vedno ne morete odpraviti, se obrnite na dobavitelja/ponudnika storitev.

Težava	Možni vzrok	Možna rešitev
Stikalo za vklop/izklop ne sveti rdeče	Brez moči	Preverite, ali je vtič priključen na vtičnico
	Napaka stikala	Obrnite se na dobavitelja
Dvorana se ne segreje	Grelni element, termostat ali ventilator so lahko okvarjeni	Obrnite se na dobavitelja
Dvorana je prevroča	Grelni element ali termostat sta lahko okvarjena	Obrnite se na dobavitelja
Sušenje traja predolgo	Vlažni pogoji	Napravo postavite v manj vlažno okolje
	Grelni element, ventilator ali termostat je okvarjen	Obrnite se na dobavitelja

Garancija

Okvare, ki vplivajo na funkcionalnost naprave in se pojavijo v enem letu po nakupu, se popravijo s brezplačnim popravilom ali zamenjavo, če je bila naprava uporabljena in se je ohranila v skladu z navodili in ni bila zlorabljena ali napačno uporabljena. To ne vpliva na vaše zakonske pravice. Če je za napravo veljala garancija, navedite, kje in kdaj je bila kupljena, in priložite dokazilo o nakupu (npr. račun).

Skladno z našo politiko nenehnega razvoja izdelkov si pridržujemo pravico do spremembe izdelka, embalaže in specifikacij dokumentacije brez predhodnega obvestila.

Odstranjevanje in okolje



Med odstranjevanjem naprave ne odvrzite izdelka skupaj z drugimi gospodinjstskimi odpadki. Namesto tega ste sami odgovorni, da odpadno opremo odvržete na ustrezno zbirno mesto. Neupoštevanje tega pravila lahko kaznuje v skladu z

veljavnimi predpisi o odlaganju odpadkov. Ločeno zbiranje in

recikliranje vaše odpadne opreme v času odlaganja bo pomagalo ohraniti naravne vire in zagotoviti, da se reciklira na način, ki varuje zdravje ljudi in okolje.

Za več informacij o tem, kam lahko odložite svoje odpadke za recikliranje, se obrnite na lokalno komunalno podjetje. Proizvajalci in uvozniki ne prevzemajo odgovornosti za recikliranje, obdelavo in ekološko odstranjevanje, bodisi neposredno bodisi prek javnega sistema.

SVENSKA

Bästa kund,

Tack för att du köper denna apparat från HENDI. Läs denna bruksanvisning noggrant och var särskilt uppmärksam på de säkerhetsföreskrifter som anges nedan, innan du installerar och använder produkten för första gången.

Säkerhetsinstruktioner

- Använd apparaten endast för avsett ändamål som den är avsedd för, enligt beskrivningen i denna handbok.
- Tillverkaren är inte ansvarig för skador som orsakas av felaktig användning eller felaktig användning.
-  **FARA! RISK FÖR ELSTÖTAR!** Försök inte reparera produkten själv. Sänk inte ned apparatens elektriska delar i vatten eller andra vätskor. Håll aldrig produkten under rinnande vatten.
- **ANVÄND ALDRIG EN SKADAD APPARAT!** Kontrollera de elektriska anslutningarna och sladden regelbundet med avseende på skador. Om produkten är skadad, koppla bort den från eluttaget. Reparationer får endast utföras av en leverantör eller kvalificerad person för att undvika fara eller skada.
- **VARNING!** Vid placering av produkten ska strömkabeln dras säkert om det behövs för att undvika att oavsiktligt dra, skadas, komma i kontakt med värmeytan eller orsaka snubbelrisk.
- **VARNING!** Så länge kontakten sitter i uttaget är produkten ansluten till strömförsörjningen.
- **VARNING!** Stäng ALLTID av apparaten innan den kopplas bort från strömförsörjningen, rengöring, underhåll eller förvaring.
- Anslut endast produkten till ett eluttag med den spänning och frekvens som anges på produktens etikett.
- Vidrör inte stickkontakten/elektriska anslutningar med våta eller fuktiga händer.
- Håll apparaten och elkontakten/anslutningarna borta från vatten och andra vätskor. Om produkten faller i vatten, ta omedelbart bort strömförsörjningsanslutningarna. Använd inte produkten förrän den har kontrollerats av en certifierad tekniker. Underlåtenhet att följa dessa instruktioner kommer att orsaka livshotande risker.
- Anslut strömförsörjningen till ett lättåtkomligt eluttag så att du kan koppla bort produkten omedelbart i en nödsituation.
- Se till att sladden inte kommer i kontakt med vassa eller heta föremål och håll den borta från öppen eld. Dra aldrig i nätsladden för att dra ut den ur vägguttaget, dra alltid i stickkontakten.
- Bär aldrig apparaten i sladden.
- Försök aldrig öppna apparatens hölje själv.
- För inte in föremål i apparatens hölje.
- Lämna aldrig apparaten utan uppsikt under användning.
- Denna produkt ska användas av utbildad personal i restaurangens kök, matsalar eller barpersonal osv.



- Apparaten får inte användas av personer med nedsatt fysisk, sensorisk eller mental förmåga eller personer som saknar erfarenhet och kunskap.
- Apparaten får under inga omständigheter användas av barn.
- Förvara apparaten och dess elektriska anslutningar utom räckhåll för barn.
- Använd aldrig tillbehör eller andra apparater än de som medföljer apparaten eller rekommenderas av tillverkaren. Underlåtenhet att göra detta kan utgöra en säkerhetsrisk för användaren och kan skada produkten. Använd endast originaldelar och tillbehör.
- Använd inte produkten med en extern timer eller ett fjärrkontrollsystem.
- Placera inte produkten på ett värmeobjekt (bensin, elektrisk spis, kolspis, etc.).
- Täck inte över produkten när den är i drift.
- Placera inga föremål ovanpå produkten.
- Använd inte apparaten i närheten av öppen eld, explosiva eller lättantändliga material. Använd alltid produkten på en horisontell, stabil, ren, värmetålig och torr yta.
- Produkten är inte lämplig för installation i ett område där vattenstråle kan användas.
- Lämnna ett utrymme på minst 20 cm runt apparaten för ventilation under användning.
- **WARNING!** Håll alla ventilationsöppningar på produkten fria från hinder.

Särskilda säkerhetsanvisningar

- Denna apparat är avsedd för kommersiellt bruk.
-  **FÖRSIKTIGHET! RISK FÖR BRÄNNSKADOR! HETA YTOR!** Temperaturen på de åtkomliga ytorna är mycket hög under användning. Vidrör endast kontrollpanelen, handtagen, brytarna, timerkontrollvreden eller temperaturkontrollvreden.
- Om nätsladden är skadad måste den bytas ut av tillverkaren, dess serviceombud eller personer med motsvarande kompetens för att undvika fara.
- Installera inte produkten nära föremål och apparater som kan påverkas av ett magnetfält, t.ex. TV-apparater, radioapparater, bankkort och kreditkort.
- Placera inga farliga produkter som bränsle, alkohol, färg, aerosolburkar med lättantändligt drivmedel, brandfarliga eller explosiva ämnen osv. inuti eller i närheten av produkten.
- Överbelasta inte de inre hyllorna. Den maximala belastningen avser "Tekniska specifikationer".

Avsedd användning

- Denna apparat är avsedd att användas i hushåll och liknande applikationer som:
 - personalköksområden i butiker, kontor och andra arbetsmiljöer;
 - bondgårdar,
 - av kunder på hotell, motell och andra typer av bostäder;
 - bed and breakfast typ miljö.
- Produkten är avsedd för torkning av lämplig mat som grönsaker, frukt osv. All annan användning kan leda till skador på produkten eller personskador.
- Användning av apparaten för något annat ändamål ska betraktas som missbruk av apparaten. Användaren är ensam ansvarig för felaktig användning av enheten.

Jordningsinstallation

Denna produkt är klassificerad som **skyddsklass I** och måste anslutas till en skyddsjord. Jordning minskar risken för elektriska stötar genom att tillhandahålla en flyktledning för den elektriska strömmen.

Denna apparat är utrustad med en nätsladd med jordad kontakt eller elektriska anslutningar med jordad kabel. Anslutningarna måste vara korrekt installerade och jordade.

Produktens huvuddelar

(Fig. 1 på sidan 3)

1. Metallhölje
2. Rostfritt stål galler (x 10 för artikel 229026; x 6 för artikel 229033)
3. Dörr
4. Handtag (x2)
5. Kontrollpanel
6. Ventilationshåll
7. Magnetisk stång (x2)
8. Fot (x4)
9. Nät (x1)
10. Nedre dyna (x1)

Anmärkning: Innehållet i denna handbok gäller för alla listade artiklar om inget annat anges. Utseendet kan skilja sig från de illustrationer som visas.

Kontrollpanel

(Fig. 2 på sidan 3)

- A. PÅ/AV-knapp
- B. Knappen TEMP/TID
- C. LED-display
- D. Öka inställningen (TEMP/TID)
- E. Minska inställningen (TEMP/TID)

Förberedelse före användning

- Ta bort alla skyddsförpackningar och omslag.
- Kontrollera att apparaten är i gott skick och med alla tillbehör. Vid ofullständig eller skadad leverans, kontakta leverantören omedelbart. Använd i så fall inte enheten.
- Rengör tillbehören och produkten före användning (se ==> Rengöring och underhåll).
- Se till att produkten är helt torr.
- Placera produkten på en horisontell, stabil och värmebeständig yta som är säker mot vattenstänk.
- Behåll förpackningen om du tänker förvara produkten i framtiden.
- Behåll användarhandboken för framtida referens.

OBS! På grund av rester från tillverkningen kan produkten avge en lätt lukt under de första användningarna. Detta är normalt och indikerar inte någon defekt eller fara. Se till att produkten är väl ventilerad.

Anmärkning: Efter rengöring av produkten måste den vara PÅ (se ==> Bruksanvisningar) i ca 30 minuter med temperaturen inställd på 70 °C. Lukt eller rök utvecklas under de första cyklerna. Detta är normalt och indikerar inte någon defekt eller fara. Se till att produkten är väl ventilerad.



Bruksanvisning

- Placera produkten på en horisontell, stabil, halkfri och värmebeständig yta.
- Placera maten jämnt på brickorna och se till att de inte överlappar varandra. För att få god ventilation inuti produkten ska 10 % av brickans yta vara fri från mat.
- Ta bort eventuella brickor som inte används. Totalt tio brickor kan användas samtidigt.
- När du sätter in brickorna ska du se till att de är korrekt inriktade med samma sidopanel. Stäng sedan dörren ordentligt.
- Anslut sedan stickkontakten till ett lämpligt eluttag så är produkten nu i STANDBY-läge. Det hörs ett pipjud och PÅ/AV-knappen tänds i blått och LED-displayen visas som "0000" i vitt.
- Tryck på PÅ/AV-knappen för att starta driften. LED-displayen visar standardtiden "10:00" (10 timmar). Alla knappar på kontrollpanelen kommer att lysa i blått.

Inställning av tid

- Nu kan du trycka på knappen + eller - för att öka eller minska drifttiden. (Område: 00:30 - 24:00, intervall är 30 minuter).
- Inställningstiden sparas automatiskt inom några sekunder.
- Därefter startar produkten och återstående tid visas på LED-displayen. Fläkten på produktens baksida börjar rotera.

Temperaturinställning

- Tryck på knappen TEMP/TID en gång för att kontrollera temperaturinställningen. Du kan också trycka på knappen + eller - för att öka eller minska drifttemperaturinställningen. [Standardtemperatur: 70 °C, intervall: 35 °C - 75 °C, intervall är 5 °C].
- Inställningstemperaturen sparas automatiskt inom några sekunder och återgår till att visa återstående tid på LED-displayen.
- Om du vill kontrollera den inställda temperaturen trycker du en gång på knappen TEMP/TID så visas den inställda temperaturen på LED-displayen.
- Under driftsprocessen kan du kontrollera eller ändra tids- och temperaturinställningen genom att trycka på knappen TEMP/TID. Tryck sedan på knappen + eller - för att öka eller minska temperatur- och tidsinställningen.

Växla till STANDBY-läge

- Tryck på PÅ/AV-knappen för att gå till STANDBY-läget. Alla knappar slocknar förutom PÅ/AV-knappen. Och LED-displayen visas som "0000" i vitt.

Tidsinställningen slutar

- När inställningstiden räknas ned till 00:00 slutar värmeelementen att fungera först. Kylfläkten fortsätter att vara igång i cirka 10 sekunder och 20 gånger "pipjud" från summern hörs för att påminna användaren om att driften är klar.
- "End" visas på LED-displayen och produkten är i STANDBY-läge.
- Koppla ur apparaten och använd handskar (ingår ej) om det behövs för att ta ut maten.

Tips för användning

Riktlinjer för livsmedelsberedning

- För säker och hygienisk förvaring, tvätta all mat väl före torkning.
- Bearbeta endast icke-försämrade mat, eventuella blemmor ska avlägsnas generöst.
- Uttorkningsresultaten är mer även om maten skärs i bitar av ungefär samma storlek.
- Minska torktiden genom att skära maten i tunnare skivor eller bitar.
- Den beredda maten ska torkas i en kontinuerlig process. Avbryt inte torkprocessen.

Ungefärlig uttorkningstid och särskilda riktlinjer för matlagning

- Den tid som krävs för uttorkning beror i hög grad på vilken typ av mat som ska torkas, deras fukthalt, mognad, tjocklek, temperaturinställning och fuktighet i den inre kammaren.

Förvaring av torkad mat

- Låt den torkade maten svalna ordentligt innan den förvaras. Se också till att de är helt torra. Detta är viktigt för korrekt förvaring.
- För att förhindra försämring måste torkad mat förhindras från att absorbera fukt under förvaring. Därför ska alla förvaringsburkar, glas eller plastpåsar vara lufttäta. Vakuumpackning skulle vara den lämpliga lagringsmetoden.
- Torkade livsmedel ska förvaras på en torr, sval och ren plats för att säkerställa en lång förvaringstid.

Rengöring och underhåll

- **UPPMÄRKSAMHET!** Koppla alltid bort produkten från strömförsörjningen och låt den svalna före förvaring, rengöring och underhåll.
- Använd inte vattenstråle eller ångtvätt för rengöring och tryck inte apparaten under vattnet eftersom delarna blir våta och elektriska stötar kan uppstå.
- Om produkten inte hålls ren kan detta påverka produktens livslängd negativt och leda till en farlig situation.
- Livsmedelsrester ska rengöras regelbundet och tas bort från produkten. Om produkten inte rengörs ordentligt minskar den livslängden och kan leda till ett farligt tillstånd under användning.

Rengöring

- Rengör den kylda utvändiga ytan med en trasa eller svamp som fuktats något med en mild tvålösning.
- Av hygieniskl ska produkten rengöras före och efter användning.
- Undvik att vatten kommer i kontakt med de elektriska komponenterna.
- Rengör behållarens insida med ett icke-slipande rengöringsmedel och skölj med rent vatten.
- Sänk aldrig ned apparaten i vatten eller andra vätskor.
- Använd aldrig aggressiva rengöringsmedel, slipande svampar eller rengöringsmedel som innehåller klor. Använd inte ståltull, metallredskap eller vassa eller spetsiga föremål för rengöring. Använd inte bensin eller lösningsmedel!
- Inga delar kan diskas i diskmaskin.

Delar	Hur man rengör	Anmärkning
Alla tillbehör som rack, rackhållare osv.	<ul style="list-style-type: none"> • Blötlägg i varmt tvålsvatten i ca 10 till 20 minuter. • Skölj noggrant under rinnande vatten. 	Äntligen torka alla delar ordentligt.
Yttre glasytor	<ul style="list-style-type: none"> • Torka rent med en mjuk trasa och lite neutralt rengöringsmedel. Se till att inget vatten eller fukt tränger in i produkten. 	
Invändiga glasytor	<ul style="list-style-type: none"> • Ta bort eventuella matrester. • Torka rent med en mjuk trasa och lite mildt rengöringsmedel. Se till att inget vatten eller fukt tränger in i produkten. 	
Glasdörr		

Underhåll

- Kontrollera att produkten fungerar regelbundet för att förhindra allvarliga olyckor.
- Om du ser att produkten inte fungerar korrekt eller att det finns ett problem, sluta använda den, stäng av den och kontakta leverantören.
- Allt underhåll, installation och reparationsarbete måste utföras av specialiserade och auktoriserade tekniker, eller rekommenderas av tillverkaren.

Transport och förvaring

- Se alltid till att produkten har kopplats bort från strömförsörjningen och svalnat helt före förvaring.
- Förvara produkten på en sval, ren och torr plats.
- Placera aldrig tunga föremål på produkten eftersom det kan skada den.
- Flytta inte produkten när den är i drift. Koppla bort produkten från strömförsörjningen när den flyttas och håll den längst ner.

Felsökning

Om produkten inte fungerar korrekt, kontrollera nedanstående tabell för lösningen. Om du fortfarande inte kan lösa problemet, kontakta leverantören/tjänsteleverantören.

Problem	Möjlig orsak	Möjlig lösning
På/av-knappen lyser inte rött	Ingen ström	Kontrollera om kontakten är ansluten till eluttaget
	Byte defekt	Kontakta leverantören
Kammaren blir inte varm	Värmeelement, termostat eller fläkt kan vara defekt	Kontakta leverantören
Kammaren är för varm	Värmeelementet eller termostaten kan vara defekt	Kontakta leverantören
Torkningen tar för lång tid	Fuktiga förhållanden	Placera produkten i en mindre fuktigt miljö
	Värmeelement, fläkt eller termostat är defekt	Kontakta leverantören

Garanti

Alla defekter som påverkar produktens funktion och som blir uppenbara inom ett år efter inköpet kommer att repareras genom kostnadsfri reparation eller utbyte, förutsatt att produkten har använts och underhållits i enlighet med instruktionerna och inte har missbrukats eller missbrukats på något sätt. Dina lagstadgade rättigheter påverkas inte. Om produkten omfattas av garantin ska du ange var och när den köptes och inkludera inköpsbevis (t.ex. kvitto).

I enlighet med vår policy för kontinuerlig produktutveckling förbehåller vi oss rätten att ändra specifikationerna för produkt, förpackning och dokumentation utan föregående meddelande.

Kassering och miljö

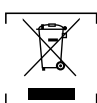

När produkten tas ur bruk får den inte kasseras tillsammans med annat hushållsavfall. Istället är det ditt ansvar att kassera din avfallsutrustning genom att lämna över den till en utsedd uppsamlingsplats. Underlåtenhet att följa denna regel kan bestraffas i enlighet med gällande bestämmelser om avfallshantering. Separat insamling och återvinning av din avfallsutrustning vid tidpunkten för kassering kommer att bidra till att bevara naturresurser och säkerställa att den återvinns på ett sätt som skyddar människors hälsa och miljön.

För mer information om var du kan lämna in ditt avfall för återvinning, kontakta ditt lokala återvinningsföretag. Tillverkarna och importörerna tar inte ansvar för materialåtervinning, behandling och ekologiskt bortskaffande, varken direkt eller genom ett offentligt system.

БЪЛГАРСКИ

Уважаеми клиенти,

Благодарим Ви, че закупихте този уред HENDI. Прочетете внимателно това ръководство за потребителя, като обърнете особено внимание на правилата за безопасност, описани по-долу, преди да инсталирате и използвате този уред за първи път.

Инструкции за безопасност

- Използвайте уреда само по предназначение, за което е предназначен, както е описано в това ръководство.
- Производителят не носи отговорност за щети, причинени от неправилна работа и неправилна употреба.
-  **ОПАСНОСТ! РИСК ОТ ТОКОВ УДАР!** Не се опитвайте да ремонтирате уреда сами. Не потапяйте електрическите части на уреда във вода или други течности. Никога не дръжте уреда под течаща вода.
- **НИКОГА НЕ ИЗПОЛЗВАЙТЕ ПОВРЕДЕН УРЕД!** Проверявайте редовно електрическите връзки и кабели за повреда. Когато е повреден, изключете уреда от електрозахранването. Всички ремонти трябва да се извършват само от доставчик или квалифицирано лице, за да се избегне опасност или нараняване.
- **ПРЕДУПРЕЖДЕНИЕ!** Когато позиционирате уреда, прокарайте захранващия кабел безопасно, ако е необходимо, за да избегнете неволно дърпане, повреда, контакт с нагревателната повърхност или опасност от преприване.
- **ПРЕДУПРЕЖДЕНИЕ!** Докато щепселът е в гнездото, уредът е свързан към захранването.



- **ПРЕДУПРЕЖДЕНИЕ!** ВИНАГИ изключвайте уреда, преди да го изключите от захранването, почистването, поддръжката или съхранението.
- Свържете уреда към електрически контакт само с напрежението и честотата, посочени на етикета на уреда.
- Не докосвайте щепсела/електрическите връзки с мокри или влажни ръце.
- Дръжте уреда и електрическите щепсели/връзки далеч от вода и други течности. Ако уредът попадне във вода, незабавно извадете връзките на захранването. Не използвайте уреда, докато не бъде проверен от сертифициран техник. Неспазването на тези инструкции ще доведе до животозастрашаващи рискове.
- Свържете захранването към лесно достъпен електрически контакт, така че да можете да изключите уреда незабавно в случай на спешност.
- Уверете се, че кабелът не влиза в контакт с остри или горещи предмети и го дръжте далеч от открит огън. Никога не дърпайте захранващия кабел, за да го изключите от контакта, а винаги дърпайте щепсела вместо това.
- Никога не носете уреда за кабела му.
- Никога не се опитвайте да отворите корпуса на уреда сами.
- Не вкарвайте предмети в корпуса на уреда.
- Никога не оставяйте уреда без надзор по време на употреба.
- Този уред трябва да се управлява от обучен персонал в кухнята на ресторанта, столовете или бара и др.
- Този уред не трябва да се използва от лица с намалени физически, сетивни или умствени възможности или лица, които нямат опит и познания.
- Този уред при никакви обстоятелства не трябва да се използва от деца.
- Съхранявайте уреда и неговите електрически връзки на място, недостъпно за деца.
- Никога не използвайте аксесоари или допълнителни устройства, различни от доставените с уреда или препоръчани от производителя. Неспазването на това може да представлява риск за безопасността на потребителя и да повреди уреда. Използвайте само оригинални части и аксесоари.
- Не работете с този уред чрез външен таймер или система за дистанционно управление.
- Не поставяйте уреда върху нагревателен предмет (бензин, електричество, печка с въглен и др.).
- Не покривайте уреда при работа.
- Не поставяйте предмети върху уреда.
- Не използвайте уреда в близост до открит пламък, експлозивни или запалими материали. Винаги работете с уреда на хоризонтална, стабилна, чиста, топлоустойчива и суха повърхност.
- Уредът не е подходящ за монтаж в зона, където може да се използва водна струя.
- Оставете пространство от най-малко 20 см около уреда за вентилация по време на употреба.
- **ПРЕДУПРЕЖДЕНИЕ!** Пазете всички вентилационни отвори на уреда от препятствия.

копчетата за управление на таймера или копчетата за управление на температурата.

- Ако захранващият кабел е повреден, той трябва да бъде заменен от производителя, неговия сервизен агент или лица с подобна квалификация, за да се избегне опасност.
- Не инсталирайте уреда в близост до предмети и уреди, които могат да бъдат засегнати от магнитно поле, като например телевизори, радиостанции, банкови карти и кредитни карти.
- Не поставяйте никакви опасни продукти, като гориво, алкохол, боя, аерозолни кутии със запалим пропелант, запалими или експлозивни вещества и др. във или близо до уреда.
- Не претоварвайте вътрешните рафтове. Максималният товар се отнася до „Технически спецификации“.

Предназначение

- Този уред е предназначен за употреба в домашни условия и подобни приложения, като:
 - кухненски помещения за персонал в магазини, офиси и други работни среди;
 - селскостопански къщи;
 - от клиенти в хотели, мотели и друга жилищна среда;
 - среда за легло и закуска.
- Уредът е предназначен за сушене на подходяща храна, като зеленчуци, плодове и др. Всяка друга употреба може да доведе до повреда на уреда или до нараняване.
- Работата с уреда за всякакви други цели се счита за злоупотреба с устройството. Потребителят носи цялата отговорност за неправилна употреба на устройството.

Заземяваща инсталация

Този уред е класифициран като **защитен клас I** и трябва да бъде свързан към защитно заземяване. Заземяването намалява риска от токов удар, като осигурява изходен проводник за електрическия ток.

Този уред е снабден със захранващ кабел със заземяващ щепсел или електрически връзки със заземяващ проводник. Връзките трябва да бъдат правилно монтирани и заземени.

Основни части на продукта

(Фиг. 1 на страница 3)

1. Метален корпус
2. Решетка от неръждаема стомана (x 10 за елемент 229026; x 6 за елемент 229033)
3. Вратата
4. Дръжка (x2)
5. Контролен панел
6. Вентилационни отвори
7. Магнитна лента (x2)
8. Крак (x4)
9. Мрежа (x1)
10. Долна подложка (x1)

Забележка: Съдържанието на това ръководство се отнася за всички изброени елементи, освен ако не е посочено друго. Външният вид може да се различава от показаните илюстрации.

Специални инструкции за безопасност

- Този уред е предназначен за търговска употреба.
-  **ПРЕДПАЗЛИВОСТ! РИСК ОТ ИЗГАРЯНИЯ! ГОРЕЩИ ПОВЪРХНОСТИ!** Температурата на достъпните повърхности е много висока по време на употреба. Докоснете само контролния панел, дръжките, превключвателите,



Контролен панел

(Фиг. 2 на страница 3)

A. Бутон Вкл./Изкл.

B. Бутон TEMP / ВРЕМЕ

C. LED дисплей

D. Увеличаване на настройката (TEMP / ВРЕМЕ)

E. Намаляване на настройката (TEMP / ВРЕМЕ)

Подготовка преди употреба

- Отстранете всички защитни опаковки и опаковки.
- Проверете дали устройството е в добро състояние и с всички аксесоари. В случай на непълна или повредена доставка, моля, свържете се незабавно с доставчика. В този случай не използвайте устройството.
- Почистете принадлежностите и уреда преди употреба (вижте ==> Почистяване и поддръжка).
- Уверете се, че уредът е напълно сух.
- Поставете уреда върху хоризонтална, стабилна и топлоустойчива повърхност, която е безопасна срещу пръски вода.
- Съхранявайте опаковката, ако възнамерявате да съхранявате уреда си в бъдеще.
- Запазете ръководството за потребителя за бъдещи справки.

ЗАБЕЛЕЖКА! Поради остатъци от производството, уредът може да излъчва лек мирис по време на първите няколко употреби. Това е нормално и не показва никакъв дефект или опасност. Уверете се, че уредът е добре вентилиран.

Забележка: След почистване на уреда, той трябва да се включи (вижте ==> Инструкции за работа) за около 30 минути при температура, зададена на 70°C. По време на първите няколко цикъла се отделя миризма или дим. Това е нормално и не показва никакъв дефект или опасност. Уверете се, че уредът е добре вентилиран.

Инструкции за работа

- Поставете уреда върху хоризонтална, стабилна, неплъзгаща се и топлоустойчива повърхност.
- Поставете храната равномерно върху таблите, като се уверите, че не се припокриват. За да има добра вентилация вътре в уреда, 10% от повърхността на тавата трябва да е без храна.
- Отстранете всички табли, които не се използват. Общо десет тави могат да се използват едновременно.
- Когато поставяте таблите, уверете се, че са подравнени правилно със същата странична дъска. След това затворете вратата здраво.
- След това свържете щепсела към подходящ контакт за електрическо захранване и уредът вече е в режим STANDBY. Има звуков сигнал и бутонът ВКЛ./ИЗКЛ. ще светне в синьо и светодиодният дисплей ще се покаже като „0000“ в бяло.
- Натиснете бутона ВКЛ./ИЗКЛ., за да стартирате операцията, на светодиодния дисплей ще се покаже времето по подразбиране „10:00“ (10 часа). Всички бутони на контролния панел ще светнат в синьо.

Настройка на времето

- Сега можете да натиснете бутон + или -, за да увеличите или намалите времето за работа. (Обхват: 00:30 ~ 24:00, интервалът е 30 минути).

- Времето за настройка ще се съхрани автоматично в рамките на няколко секунди.
- След това уредът ще започне работа и оставащото време ще се покаже на светодиодния дисплей. Вентилаторът от задната страна на уреда ще започне да се върти.

Настройка на температурата

- Натиснете веднъж бутона TEMP / ВРЕМЕ, за да проверите настройката на температурата, можете също да натиснете бутон + или - за да увеличите или намалите настройката на работната температура. (Температура на неизправност: 70°C, диапазон: 35°C ~ 75°C, интервалът е 5°C).
- Температурата на настройката ще се съхрани автоматично в рамките на няколко секунди и ще се върне, за да се покаже оставащото време на светодиодния дисплей.
- Ако искате да проверите температурата, която е зададена, натиснете веднъж бутона TEMP / ВРЕМЕ и зададената температура ще се покаже на светодиодния дисплей.
- По време на работния процес можете да проверите или промените настройката на времето и температурата, като натиснете бутона TEMP / ВРЕМЕ. И след това натиснете бутон + или -, за да увеличите или намалите настройката за температура и време.

Превключване към режим STANDBY

- Натиснете бутона ВКЛ./ИЗКЛ., за да превключите в режим STANDBY. Всички бутони ще угаснат, с изключение на бутона ВКЛ./ИЗКЛ. А светодиодният дисплей ще се покаже като „0000“ в бяло.

Настройката на времето приключва

- Когато времето за настройка се отброи до 00:00, нагревателните елементи първо спират да работят. Охлаждащият вентилатор ще продължи да работи за около 10 секунди и ще се чуе 20 пъти звук от звуковата аларма, за да напомни на потребителя, че операцията е приключила.
- „Край“ ще се покаже на светодиодния дисплей и уредът е в режим НАСТОЙЧИВ.
- Изключете уреда от контакта и носете ръкавици (не са включени), ако е необходимо, за да извадите храната.

Съвети за работа

Насоки за приготвяне на храна

- С цел безопасност и хигиенно запазване, измийте добре цялата храна преди сушене.
- Обработвайте само нетрайни храни, всички дефекти трябва да се отстраняват щедро.
- Резултатите от дехидратацията са по-големи, дори ако храната е нарязана на парчета с приблизително същия размер.
- За да намалите времето за изсушаване, нарежете храната на по-тънки резени или парчета.
- Приготвената храна трябва да се изсуши в непрекъснат процес. Не прекъсвайте дехидратацията процес.

Приблизително време за дехидратация и конкретни насоки за приготвяне на храна

- Времето, необходимо за дехидратация, зависи до голяма степен от вида на храната, която трябва да се суши, съдържанието на влага, зрялостта, дебелината, температурната настройка и влажността на вътрешната камера.



Съхранение на сушена храна

- Оставете изсушената храна да се охлади добре преди съхранение. Също така се уверете, че са абсолютно сухи. Това е от съществено значение за правилното съхранение.
- За да се предотврати влошаване на качеството, сушената храна трябва да се предотврати абсорбирането на влажността по време на съхранение. Поради това всички кутии за съхранение, очила или пластмасови торбички трябва да бъдат запечатани херметично. Вакуумната опаковка би била подходящият метод за съхранение.
- Обезмаслената храна трябва да се съхранява на сухо, хладно и чисто място, за да се осигури дълго време за съхранение.

Почистване и поддръжка

- **ВНИМАНИЕ!** Винаги изключвайте уреда от електрозахранването и охлаждайте преди съхранение, почистване и поддръжка.
- Не използвайте водна струя или пароструйка за почистване и не натискайте уреда под водата, тъй като частите ще се намокрят и може да се получи токов удар.
- Ако уредът не се поддържа в добро състояние на чистота, това може да повлияе неблагоприятно на живота на уреда и да доведе до опасна ситуация.
- Остатъците от храна трябва редовно да се почистват и отстраняват от уреда. Ако уредът не е почистен правилно, това ще намали живота му и може да доведе до опасно състояние по време на употреба.

Почистване

- Почистете охладената външна повърхност с кърпа или гъба, леко навлажнена с мек сапунен разтвор.
- По хигиенни причини уредът трябва да се почисти преди и след употреба.
- Избягвайте контакт на вода с електрическите компоненти.
- Почистете вътрешността на контейнера с неабразивен препарат и изплакнете с чиста вода.
- Никога не потапяйте уреда във вода или други течности.
- Никога не използвайте агресивни почистващи препарати, абразивни гъби или почистващи препарати, съдържащи хлор. Не използвайте стоманена вълна, метални прибори или остри или остри предмети за почистване. Не използвайте бензин или разтворители!
- Никакви части не са безопасни за съдомиялна машина.

Части	Как да почистите	Забележка
Всички аксесоари, като ракове, държачи за ракове и др.	<ul style="list-style-type: none">• Накиснете в топла сапунена вода за около 10 до 20 минути.• Изплакнете обилно под течаща вода.	Подсушете добре всички части най-накрая.
Външни стъклени повърхности	<ul style="list-style-type: none">• Избършете с мек кърпа и малко неутрален препарат. Уверете се, че в уреда не влиза вода или влага.	
Вътрешни стъклени повърхности	<ul style="list-style-type: none">• Премахнете всички остатъци от храна.• Избършете с мек кърпа и малко мек препарат. Уверете се, че в уреда не влиза вода или влага.	
Стъклена врата		

Поддръжка

- Проверявайте редовно работата на уреда, за да предотвратите сериозни инциденти.
- Ако видите, че уредът не работи правилно или че има проблем, спрете да го използвате, изключете го и се свържете с доставчика.
- Всички дейности по поддръжка, монтаж и ремонт трябва да се извършват от специализирани и упълномощени техници или да се препоръчат от производителя.

Транспортиране и съхранение

- Преди съхранение винаги се уверявайте, че уредът е изключен от електрозахранването и е напълно охладен.
- Съхранявайте уреда на хладно, чисто и сухо място.
- Никога не поставяйте тежки предмети върху уреда, тъй като това може да го повреди.
- Не местете уреда, докато работи. Изключете уреда от електрозахранването, когато се движите, и го задръжте в долната част.

Отстраняване на неизправности

Ако уредът не работи правилно, моля, проверете таблицата по-долу за разтвора. Ако все още не можете да разрешите проблема, моля, свържете се с доставчика/доставчика на услуги.

Проблем	Възможна причина	Възможно решение
Превключвателят за включване/изключване не свети в червено	Няма захранване	Проверете дали щепселът е свързан към контакта
	Превключване на дефекта	Свържете се с доставчика
Камарата не се затопля	Нагряваният елемент, термостатът или вентилаторът може да са дефектни	Свържете се с доставчика
Камарата е твърде топла	Нагряваният елемент или термостатът може да са дефектни	Свържете се с доставчика
Сушенето отнема твърде много време	Влажни условия	Поставете уреда в по-малко влажна среда
	Нагряваният елемент, вентилаторът или термостатът са дефектни	Свържете се с доставчика

Гаранция

Всеки дефект, засягащ функционалността на уреда, който се вижда в рамките на една година след покупката, ще бъде ремонтиран чрез безплатен ремонт или замяна, при условие че уредът е бил използван и поддържан в съответствие с инструкциите и не е бил злоупотребяван или употребяван по никакъв начин. Вашите законови права не са засегнати. Ако се изисква гаранция на уреда, посочете къде и кога е закупен и добавете доказателство за покупка (напр. разписка). В съответствие с нашата политика за непрекъснато разработване на продукти ние си запазваме правото да променяме без предизвестие спецификациите на продукта, опаковката и документацията.



ИЗХВЪРЛЯНЕ И ОКОЛНА СРЕДА



При извеждане от употреба на уреда, продуктът не трябва да се изхвърля заедно с други битови отпадъци. Вместо това, Ваша отговорност е да изхвърлите оборудването за отпадъци, като го предадете на определен пункт за събиране. Неспазването на това правило може да бъде санкционирано в съответствие с приложимите разпоредби за изхвърляне на отпадъци. Разделното събиране и рециклиране на Вашето оборудване за отпадъци по време на изхвърлянето ще помогне за запазването на природните ресурси и за гарантиране на рециклирането им по начин, който защитава човешкото здраве и околната среда.

За повече информация за това къде можете да оставите отпадъците си за рециклиране, моля, свържете се с местната компания за събиране на отпадъци. Производителите и вносителите не носят отговорност за рециклиране, третиране и изхвърляне на околната среда, нито директно, нито чрез обществена система.

РУССКИЙ

Уважаемый клиент!

Благодарим вас за покупку этого прибора HENDI. Внимательно прочитайте данное руководство пользователя, уделяя особое внимание приведенным ниже правилам техники безопасности, прежде чем устанавливать и использовать прибор в первый раз.

Инструкции по технике безопасности

- Используйте прибор только по назначению, предназначенному для него, как описано в данном руководстве.
- Изготовитель не несет ответственности за любые повреждения, вызванные неправильной эксплуатацией и неправильным использованием.
-  **ОПАСНОСТЬ! РИСК ПОРАЖЕНИЯ ЭЛЕКТРИЧЕСКИМ ТОКОМ!** Не пытайтесь самостоятельно отремонтировать прибор. Не погружайте электрические части прибора в воду или другие жидкости. Никогда не держите прибор под проточной водой.
- НИКОГДА НЕ ИСПОЛЬЗУЙТЕ ПОВРЕЖДЕННЫЙ ПРИБОР!** Регулярно проверяйте электрические соединения и шнур на наличие повреждений. Если прибор поврежден, отключите его от источника питания. Любые ремонтные работы должны выполняться только поставщиком или квалифицированным специалистом во избежание опасности или травм.
- ПРЕДУПРЕЖДЕНИЕ!** При размещении прибора проложите кабель питания безопасно, если это необходимо, чтобы избежать непреднамеренного вытягивания, повреждения, контакта с нагревательной поверхностью или возникновения опасности спотыкания.
- ПРЕДУПРЕЖДЕНИЕ!** Пока вилка находится в розетке, прибор подключен к источнику питания.
- ПРЕДУПРЕЖДЕНИЕ!** ВСЕГДА выключайте прибор перед отключением от источника питания, очисткой, техническим обслуживанием или хранением.
- Подключайте прибор к электрической розетке только с напряжением и частотой, указанными на этикетке прибора.
- Не прикасайтесь к штепсельным/электрическим соединениям влажными или влажными руками.
- Держите прибор и электрические штепсели/разъемы вдали от воды и других жидкостей. Если прибор упадет в воду,

немедленно отсоедините соединения источника питания. Не используйте прибор до тех пор, пока он не будет проверен сертифицированным техническим специалистом. Несоблюдение этих инструкций может привести к опасным для жизни рискам.

- Подключите источник питания к легкодоступной электрической розетке, чтобы вы могли немедленно отсоединить прибор в случае чрезвычайной ситуации.
- Убедитесь, что шнур не соприкасается с острыми или горячими предметами, и держите его вдали от открытого огня. Никогда не тяните за шнур питания, чтобы отсоединить его от розетки, а всегда тяните за вилку.
- Никогда не переносите прибор за шнур.
- Никогда не пытайтесь самостоятельно открыть корпус прибора.
- Не вставляйте предметы в корпус прибора.
- Никогда не оставляйте прибор без присмотра во время использования.
- Данный прибор должен эксплуатироваться обученным персоналом на кухне ресторана, столовых, бара и т. д.
- Данный прибор не должен эксплуатироваться лицами с ограниченными физическими, сенсорными или умственными способностями, а также лицами с недостаточным опытом и знаниями.
- Данный прибор ни при каких обстоятельствах не должен использоваться детьми.
- Храните прибор и его электрические соединения в недоступном для детей месте.
- Никогда не используйте принадлежности или какие-либо дополнительные устройства, кроме поставляемых вместе с прибором или рекомендованных производителем. Несоблюдение этого требования может представлять угрозу для безопасности пользователя и повредить прибор. Используйте только оригинальные детали и принадлежности.
- Не эксплуатируйте прибор с помощью внешнего таймера или системы дистанционного управления.
- Не ставьте прибор на нагревательный предмет (бензин, электроплиту, угольную плиту и т. д.).
- Не закрывайте прибор во время работы.
- Не кладите какие-либо предметы на прибор.
- Не используйте прибор вблизи открытого огня, взрывчатых или легковоспламеняющихся материалов. Всегда эксплуатируйте прибор на горизонтальной, устойчивой, чистой, теплостойкой и сухой поверхности.
- Прибор не подходит для установки в местах, где можно использовать водяной жиклер.
- Во время использования оставляйте вокруг прибора пространство не менее 20 см для вентиляции.
- ПРЕДУПРЕЖДЕНИЕ!** Не допускайте засорения всех вентиляционных отверстий прибора.

Специальные инструкции по технике безопасности

- Данный прибор предназначен для коммерческого использования.
-  **С ОСТОРОЖНОСТЬЮ! РИСК ОЖОГОВ! ГОРЯЧИЕ ПОВЕРХНОСТИ!** Температура доступных поверхностей во время использования очень высока. Прикасайтесь только к панели управления, ручкам, переключателям, ручкам таймера или ручкам регулировки температуры.
- Если шнур питания поврежден, он должен быть заменен



изготовителем, его представителем по обслуживанию или лицами с аналогичной квалификацией во избежание опасности.

- Не устанавливайте прибор рядом с предметами и приборами, на которые может повлиять магнитное поле, например, телевизорами, радиостанциями, банковскими картами и кредитными картами.
- Не помещайте в прибор или рядом с ним какие-либо опасные продукты, такие как топливо, спирт, краска, аэрозольные баллоны с горючим топливом, легковоспламеняющиеся или взрывоопасными веществами и т. д.
- Не перегружайте внутренние полки. Максимальная нагрузка относится к «Техническим характеристикам».

Целевое использование

- Данный прибор предназначен для использования в бытовых и аналогичных условиях, таких как:
 - зоны кухни для персонала в магазинах, офисах и других рабочих местах;
 - фермерские дома;
 - клиентами в гостиницах, отелях и других жилых помещениях;
 - условия проживания и завтрака;
- Прибор предназначен для сушки соответствующих продуктов, таких как овощи, фрукты и т. д. Любое другое использование может привести к повреждению прибора или травме.
- Эксплуатация прибора в любых других целях считается неправильным использованием прибора. Пользователь несет единоличную ответственность за ненадлежащее использование устройства.

Установка заземления

Данный прибор относится к классу защиты I и должен быть подключен к защитному заземлению. Заземление снижает риск поражения электрическим током за счет использования отводящего провода для электрического тока. Прибор оснащен шнуром питания с вилкой заземления или электрическими соединениями с проводом заземления. Соединения должны быть правильно установлены и заземлены.

Основные части продукта

(Рис. 1 на стр. 3)

1. Металлический корпус
2. Решетка из нержавеющей стали (x 10 для поз. 229026; x 6 для поз. 229033)
3. Дверь
4. Ручка (x2)
5. Панель управления
6. Вентиляционные отверстия
7. Магнитный стержень (x2)
8. Ножка (x4)
9. Сетка (x1)
10. Нижняя прокладка (x1)

Примечание: Содержание данного руководства распространяется на все перечисленные элементы, если не указано иное. Внешний вид может отличаться от показанных иллюстраций.

Панель управления

(Рис. 2 на стр. 3)

- A. Кнопка ВКЛ/ВЫКЛ
- B. Кнопка ТЕМП./ВРЕМЯ
- C. Светодиодный дисплей
- D. Увеличить настройку (ТЕМП./ВРЕМЯ)
- E. Уменьшить настройку (ТЕМП./ВРЕМЯ)

Подготовка перед использованием

- Снимите всю защитную упаковку и обертку.
- Убедитесь, что устройство находится в хорошем состоянии и со всеми принадлежностями. В случае неполной или поврежденной доставки немедленно свяжитесь с поставщиком. В этом случае не используйте устройство.
- Перед использованием очистите принадлежности и прибор (см. => Очистка и техническое обслуживание).
- Убедитесь, что прибор полностью сухой.
- Поместите прибор на горизонтальную, устойчивую и термостойкую поверхность, которая защищена от брызг воды.
- Сохраните упаковку, если вы планируете хранить прибор в будущем.
- Сохраните руководство пользователя для дальнейшего использования.

ПРИМЕЧАНИЕ! Из-за производственных остатков прибор может излучать легкий запах во время первых нескольких применений. Это нормально и не указывает на какой-либо дефект или опасность. Убедитесь, что прибор хорошо вентилируется.

Примечание: После очистки прибора его необходимо включить (см. => инструкции по эксплуатации) примерно на 30 минут при температуре 70°C. В течение первых нескольких циклов выделяется некоторый запах или дым. Это нормально и не указывает на какой-либо дефект или опасность. Убедитесь, что прибор хорошо вентилируется.

Инструкции по эксплуатации

- Поместите прибор на горизонтальную, устойчивую, нескользящую и термостойкую поверхность.
- Равномерно размещайте продукты на противнях, следя за тем, чтобы они не перекрывались. Для обеспечения хорошей вентиляции внутри прибора на 10% поверхности лотка не должно быть продуктов.
- Удалите все неиспользуемые лотки. Одновременно можно использовать в общей сложности десять лотков.
- При установке лотков убедитесь, что они правильно совмещены с одной боковой панелью. Затем плотно закройте дверцу.
- Затем подключите вилку к подходящей розетке электропитания, и прибор перейдет в режим ОЖИДАНИЯ. Раздается звуковой сигнал, и кнопка ВКЛ/ВЫКЛ загорается синим цветом, а светодиодный дисплей отображается белым цветом как «0000».
- Нажмите кнопку ВКЛ/ВЫКЛ., чтобы начать работу. На светодиодном дисплее отобразится время по умолчанию «10:00» (10 часов). Все кнопки на панели управления загорятся синим цветом.



Настройка времени

- Теперь можно нажать кнопку + или - для увеличения или уменьшения времени работы. (Диапазон: 00:30–24:00, интервал 30 минут).
- Время настройки будет автоматически сохранено в течение нескольких секунд.
- После этого прибор начнет работу, а на светодиодном дисплее отобразится оставшееся время. Вентилятор в задней части прибора начнет вращаться.

Настройка температуры

- Нажмите кнопку ТЕМП./ВРЕМЯ один раз, чтобы проверить настройку температуры. Вы также можете нажать кнопку + или - для увеличения или уменьшения настройки рабочей температуры. (Температура по умолчанию: 70°C, диапазон: 35°C – 75°C, интервал 5°C).
- Установленная температура будет автоматически сохранена в течение нескольких секунд и возвращена на светодиодный дисплей.
- Если вы хотите проверить заданную температуру, нажмите кнопку ТЕМП. / ВРЕМЯ один раз, и на светодиодном дисплее отобразится заданная температура.
- В процессе работы можно проверить или изменить настройки времени и температуры, нажав кнопку ТЕМП./ВРЕМЯ. Затем нажмите кнопку + или - для увеличения или уменьшения температуры и времени.

Переключение в режим ОЖИДАНИЯ

- Нажмите кнопку ВКЛ./ВЫКЛ., чтобы перейти в режим ОЖИДАНИЯ. Все кнопки погаснут, за исключением кнопки ВКЛ./ВЫКЛ. Светодиодный дисплей будет отображаться белым цветом как «0000».

Настройка времени заканчивается

- Когда время настройки отсчитывается до 00:00, нагревательные элементы перестают работать первыми. Охлаждающий вентилятор будет продолжать работать в течение примерно 10 секунд, и будет звучать 20 звуковых сигналов из зуммера, чтобы напомнить пользователю о завершении работы.
- На светодиодном дисплее отображается «Конец», и прибор находится в режиме ОЖИДАНИЯ.
- При необходимости выньте из розетки прибор и наденьте перчатки (не входят в комплект).

Советы по эксплуатации

Руководство по приготовлению пищи

- В целях безопасного и гигиеничного хранения тщательно вымойте все продукты перед сушкой.
- Обрабатывайте только непотерянные продукты, любые недостатки должны быть удалены щедро.
- Результаты обезвоживания более выражены, даже если пища нарезана примерно на кусочки одинакового размера.
- Чтобы сократить время обезвоживания, нарежьте продукты на более тонкие ломтики или кусочки.
- Приготовленные продукты должны быть высушены в непрерывном процессе. Не прерывайте процесс обезвоживания.

Приблизительное время обезвоживания и конкретные рекомендации по приготовлению пищи

- Время, необходимое для обезвоживания, в значительной степени зависит от вида продуктов, которые необходимо высушить, их содержания влаги, созревания, толщины, настройки температуры и влажности внутри камеры.

Хранение сушеных продуктов

- Перед хранением дайте высушенным продуктам хорошо остыть. Также убедитесь, что они абсолютно сухие. Это необходимо для надлежащего хранения.
- Во избежание порчи высушенные продукты должны быть предотвращены впитывания влаги во время хранения. Поэтому любые банки, стаканы или пластиковые пакеты для хранения должны быть герметично закрыты. Вакуумная упаковка является подходящим методом хранения.
- Для обеспечения длительного хранения высушенные продукты следует хранить в сухом, прохладном и чистом месте.

Очистка и техническое обслуживание

- **ВНИМАНИЕ!** Всегда отключайте прибор от источника питания и охлаждайте его перед хранением, очисткой и техническим обслуживанием.
- Не используйте водяной жиклер или пароочиститель для очистки и не проталкивайте прибор под водой, так как детали могут намочить, что может привести к поражению электрическим током.
- Если прибор не находится в хорошем состоянии, это может отрицательно сказаться на сроке службы прибора и привести к опасной ситуации.
- Осадки продуктов следует регулярно очищать и удалять из прибора. Если прибор не очищен должным образом, он сократит срок его службы и может привести к опасному состоянию во время использования.

Очистка

- Очистите охлажденную внешнюю поверхность тканью или губкой, слегка смоченной в мягком мыльном растворе.
- В целях соблюдения гигиены прибор следует чистить до и после использования.
- Избегайте попадания воды на электрические компоненты.
- Очистите внутреннюю часть контейнера неабразивным моющим средством и промойте чистой водой.
- Никогда не погружайте прибор в воду или другие жидкости.
- Никогда не используйте агрессивные чистящие средства, абразивные губки или чистящие средства, содержащие хлор. Не используйте для очистки стальную шерсть, металлические принадлежности или острые или заостренные предметы. Не используйте бензин или растворители!
- Ни одна деталь не подходит для мытья в посудомоечной машине.



Детали	Как очищать	Замечание
Все принадлежности, такие как стойки, держатели стоек и т. д.	<ul style="list-style-type: none"> Замочите в теплой мыльной воде примерно на 10–20 минут. Тщательно промойте проточной водой. 	Наконец, хорошо высушите все детали.
Внешние стеклянные поверхности	<ul style="list-style-type: none"> Протрите мягкой тканью и небольшим количеством нейтрального моющего средства. Убедитесь, что внутри прибора не попала вода или влага. 	
Внутренние стеклянные поверхности	<ul style="list-style-type: none"> Удалите остатки пищи. Протрите мягкой тканью и небольшим количеством мягкого моющего средства. Убедитесь, что внутри прибора не попала вода или влага. 	
Стеклопанель		

Техническое обслуживание

- Регулярно проверяйте работу прибора во избежание серьезных несчастных случаев.
- Если вы видите, что прибор не работает должным образом или что возникла проблема, прекратите его использование, выключите его и обратитесь к поставщику.
- Все работы по техническому обслуживанию, установке и ремонту должны выполняться специализированными и уполномоченными техническими специалистами или рекомендованы производителем.

Транспортировка и хранение

- Перед хранением убедитесь, что прибор отключен от источника питания и полностью остыл.
- Храните прибор в прохладном, чистом и сухом месте.
- Никогда не кладите тяжелые предметы на прибор, так как это может повредить его.
- Не перемещайте прибор во время работы. При перемещении отсоединяйте прибор от источника питания и удерживайте его в нижней части.

Поиск и устранение неисправностей

Если прибор не работает должным образом, проверьте рас-твор в таблице ниже. Если вы все еще не можете решить проблему, обратитесь к поставщику/поставщику услуг.

Проблема	Возможная причина	Возможное решение
Выключатель не горит красным	Отсутствует питание	Проверьте, подключена ли вилка к розетке
	Дефект переключателя	Свяжитесь с поставщиком
Камера не нагревается	Возможно, неисправен нагревательный элемент, термостат или вентилятор	Свяжитесь с поставщиком
Камера слишком теплая	Возможно, неисправен нагревательный элемент или термостат	Свяжитесь с поставщиком
Сушка занимает слишком много времени	Условия влажности	Поместите прибор в менее влажную среду
	Неисправность нагревательного элемента, вентилятора или термостата	Свяжитесь с поставщиком

Гарантия

Любые дефекты, влияющие на функциональность прибора, которые становятся очевидными в течение одного года после покупки, будут устранены путем бесплатного ремонта или замены при условии, что прибор был использован и обслуживался в соответствии с инструкциями, а также не использовался не по назначению или не по назначению. Ваши законные права не затрагиваются. Если на прибор распространяется гарантия, укажите, где и когда он был приобретен, и приложите подтверждение покупки (например, квитанцию).

В соответствии с нашей политикой непрерывной разработки продукции мы оставляем за собой право изменять спецификации продукции, упаковки и документации без предварительного уведомления.

Утилизация и защита окружающей среды

 При выводе прибора из эксплуатации изделие нельзя утилизировать вместе с другими бытовыми отходами. Вместо этого вы несете ответственность за утилизацию вашего оборудования для отходов, передав его в назначенный пункт сбора. Несоблюдение этого правила может повлечь за собой наказание в соответствии с применимыми правилами утилизации отходов. Отдельный сбор и переработка вашего оборудования для отходов во время утилизации поможет сохранить природные ресурсы и обеспечить его переработку таким образом, чтобы защитить здоровье человека и окружающую среду.

Для получения дополнительной информации о том, где вы можете сдать отходы для переработки, обратитесь в местную компанию по сбору отходов. Производители и импортеры не несут ответственности за переработку, обработку и экологические утилизацию, как напрямую, так и через общественную систему.









HENDI

Tools for Chefs

HENDI B.V.

Innovatielaan 6
6745 XW De Klomp, The Netherlands

Tel: +31 317 681 040

Email: info@hendi.eu

HENDI Polska Sp. z o.o.

ul. Firmowa 12
62-023 Robakowo, Poland

Tel: +48 61 658 7000

Email: info@hendi.pl

HENDI GmbH

Ehring 15
5112 Lamprechtshausen, Austria

Tel: +43 6274 200 10

Email: office.austria@hendi.eu

HENDI Romania S.R.L.

Str. 13 decembrie 94A, Hala 14
Braşov, 500164, Romania

Tel: +40 268 320330

Email: office@hendi.ro

PKS HENDI South East Europe SA

5 Metsovou Str.
18346 Moschato, Athens, Greece

Tel: +30 210 4839700

Email: info@pks-hendi.com

HENDI Italia S.R.L.

Via Leonardo da Vinci 4
39100 Bolzano (BZ), Italy

Tel: +39 800 727 438

Email: office.italy@hendi.eu

HENDI HK Ltd.

1208, 12/F Exchange Tower
33 Wang Chiu Road, Kowloon Bay, Hong Kong

Tel: +852 2154 2618

Email: info-hk@hendi.eu

Find HENDI on internet:

www.hendi.com

www.facebook.com/HendiToolsforChefs

<https://www.linkedin.com/company/hendi-tools-for-chefs/>

www.youtube.com/HendiEquipment

GB: Changes, printing and typesetting errors reserved.

DE: Änderungen und Druckfehler vorbehalten.

NL: Wijzigingen en drukfouten voorbehouden.

PL: Producent zastrzega sobie prawo do zmian oraz błędów drukarskich w instrukcji.

FR: Variations et fautes d'impression réservées.

IT: Errori di cambiamenti, di stampa e di impaginazione riservati.

RO: Drepturi rezervate cu privire la modificări și greșeli de imprimare.

GR: Με επιφύλαξη αλλαγών, λαθών εκτύπωσης και στοιχειοθεσίας.

HR: Pridržane promjene, ispis i pogreške u pisanju.

CZ: Změny, chyby tisku a sazby vyhrazeny.

HU: Változások, nyomtatási és beállítási hibák fenntartva.

UA: Помилки в друку та друку збережено.

EE: Muudatused, printimine ja kirjavead reserveeritud.

LV: Izmaiņas, drukāšana un tipu iestatīšanas kļūdas rezervētas.

LT: Pakaitimai, spausdinimo ir spausdinimo klaidos yra rezervuoti.

PT: Alterações, impressão e erros de digitação reservados.

ES: Cambios, errores de impresión y de tipo reservados.

SK: Zmeny, tlač a chyby preprúdenia sú vyhradené.

DK: Ændringer, udskrivning og typeindstillingsfejl reserveret.

FI: Muutokset, tulostus- ja kirjoitusvirheet pidätetään.

NO: Feil ved endringer, utskrift og typeinnstilling reserveret.

SI: Spremembe, tiskanje in napake pri nastavljanju vtipkanja so rezervirane.

SE: Ändringar, utskrift och inställningsfel reserverade.

BG: Запазени са промени, печат и типови грешки.

RU: Изменения, печати и верстки ошибки защищены.